

READ ALL INSTRUCTIONS BEFORE USE

The following safety guidelines are intended to prevent unforeseen risks or damage from unsafe or incorrect operation of the appliance.

The guidelines are separated into 'WARNING' and 'CAUTION' messages as described below.

Safety Messages

⚠ This symbol is displayed to indicate matters and operations that can cause risk. Read the text marked with this symbol carefully and follow the instructions in order to avoid risk.

⚠ WARNING

This indicates that the failure to follow the instructions can cause serious injury or death.

⚠ CAUTION

This indicates that the failure to follow the instructions can cause minor injury or damage to the product.

WARNING

⚠ WARNING

To reduce the risk of explosion, fire, death, electric shock, injury or scalding to persons when using this product, follow basic precautions, including the following:

- This appliance should only be installed and transported by two or more people holding the pedestal securely.
- Unplug the front-loading washing machine or dryer before stacking it on top of the pedestal.
- Keep flammable materials and vapors, such as gasoline, away from dryer.
- Place dryer at least 18 inches above the floor for a garage installation.

Parts and Dimensions

The images in this guide may be different from the actual components and accessories, which are subject to change by the manufacturer without prior notice for product improvement purposes. Check the width of the pedestal before purchasing to make sure that it matches the width of your appliance (27" (70 cm) or 29" (74 cm)).

Front View

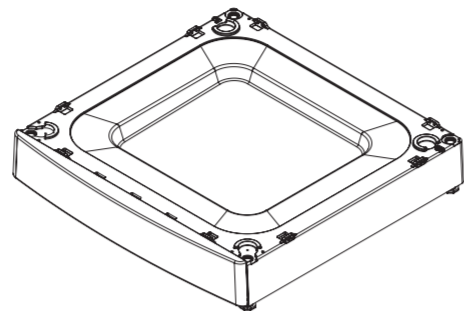

Included Accessories



- 1 Bracket (for Dryer) : 4 EA
- 2 M 4 X 20 Screws : 18 EA

Tools Needed



- 1 Wrench
- 2 Screwdriver

Dimensions

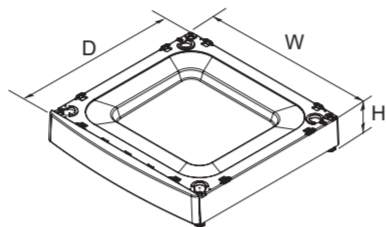

WDPS1*

W	27"	690 mm
D	27"	690 mm
H	5 1/8"	130 mm

WDPS2*

W	27"	690 mm
D	27 1/2"	700 mm
H	5 1/8"	130 mm

Stacking Pedestal

Before Installation

- If the washer or combo was previously installed, unplug it, disconnect the inlet hose(s) from the faucet(s), disconnect the drain hose, and drain all hoses.
- If dryer was previously installed, uninstall it as follows:
 - Uninstalling an electric dryer:
 - 1) Unplug the power supply cord.
 - 2) Pull the dryer away from the wall enough to loosen the vent clamp. Loosen the clamp and carefully remove the exhaust vent from the dryer exhaust outlet.
 - Uninstalling a gas dryer:
 - 1) Unplug the power supply cord,
 - 2) Turn off the gas supply.
 - 3) Pull the dryer away from the wall enough to loosen the vent clamp. Loosen the clamp and carefully remove the exhaust vent from the dryer exhaust outlet.

How to Stack

- 1 Check the fastening structure at the bottom of the side of the product. Go to Step 2 for dryer and Step 4 for washer.

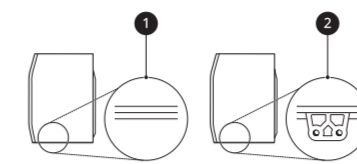

- 2 Tilt and hold product.

- 3 Insert the T-clip 1 of the bracket 2 into the dryer base as shown. Press up on the back of the clip and pull outward to lock into place.

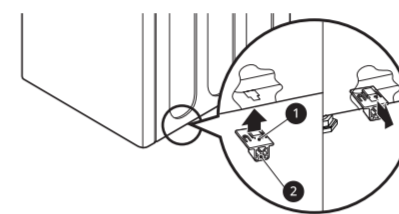

- 4 Place the product on top of the pedestal.

- Make sure the 4 legs are totally locked and the holes in the pedestal align with the holes in the washing machine.

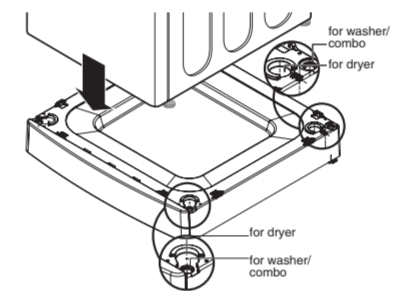

- 5 Securely attach the two products at the corners using screws.
 - First, insert screws on each side. Then insert screws on the front and back side.
 - Tighten screws to assemble the stacking brackets.

- For washer: 16 screws

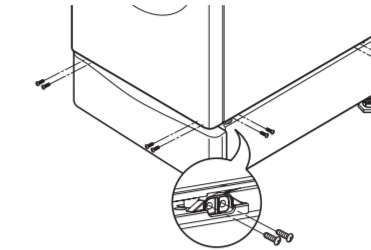

- For dryer: 8 screws

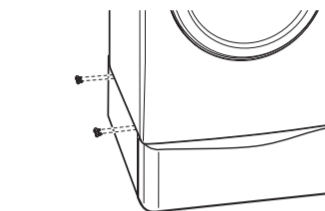

- 6 Extend all 4 feet 1 of the washing machine slightly until it is snugged up against the pedestal. Then tighten the four lock nuts 2.

- 7 Turn all 4 leveling feet 1 in one direction to raise the pedestal or the other direction to lower it. Then tighten the locknuts 2.

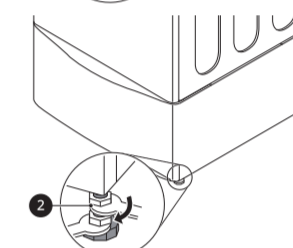
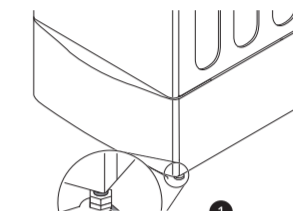

⚠ CAUTION

- Do not install a dryer pedestal between a stacked washer and dryer.



LG Electronics Inc., will repair or at its option replace, without charge, your product if it proves to be defective in material or workmanship under normal use during the warranty period set forth below, effective from the date of original consumer purchase of the product. This limited warranty is good only to the original purchaser of the product and effective only when used in the United States including Alaska, Hawaii, and U.S. Territories; and Canada.

WARRANTY PERIOD	HOW SERVICE IS HANDLED
1 Year from the Date of Purchase	Call 1-800-243-0000 (USA) or 1-888-542-2623 (CANADA) and choose the appropriate prompt. Please have product type, model number, serial number, and ZIP code ready.

THIS WARRANTY IS IN LIEU OF ANY OTHER WARRANTIES, EXPRESS OR IMPLIED, INCLUDING WITHOUT LIMITATION, ANY WARRANTY OF MERCHANTABILITY OR FITNESS FOR A PARTICULAR PURPOSE. TO THE EXTENT ANY IMPLIED WARRANTY IS REQUIRED BY LAW, IT IS LIMITED IN DURATION TO THE EXPRESS WARRANTY PERIOD ABOVE. LG WILL NOT BE LIABLE FOR ANY CONSEQUENTIAL, INDIRECT, OR INCIDENTAL DAMAGES OF ANY KIND, INCLUDING LOST REVENUE OR PROFITS, IN CONNECTION WITH THE PRODUCT.

SOME STATES DO NOT ALLOW LIMITATION ON HOW LONG AN IMPLIED WARRANTY LASTS OR THE EXCLUSION OF INCIDENTAL OR CONSEQUENTIAL DAMAGES, SO THE ABOVE LIMITATIONS OR EXCLUSIONS MAY NOT APPLY TO YOU.

THIS LIMITED WARRANTY DOES NOT APPLY TO:

1. Service trips to your home to deliver, pick up, and/or install the product, instruct, or replace house fuses or correct wiring, or correction of unauthorized repairs; and
2. Damages or operating problems that result from misuse, abuse, operation outside environmental specifications or contrary to the requirements or precautions in the Operating Guide, accident, vermin, fire, flood, improper installation, acts of God, unauthorized modification or alteration, incorrect electrical current or voltage, or commercial use, or use for other than intended purpose.
3. Therefore, the cost of repair or replacement of such a defective product shall be borne by the consumer.

CUSTOMER INFORMATION CENTER NUMBERS

To Prove Warranty Coverage	Retain your Sales Receipt to prove date of purchase. A copy of your Sales Receipt must be submitted at the time warranty service is provided.
To Obtain Nearest Authorized Service Center or Sales Dealer, or to Obtain Product, Customer, or Service Assistance	Call 1-800-243-0000 or 1-888-542-2623 (CANADA) and choose the appropriate prompt from the menu, and have your product type, model number, serial number, and ZIP Code; or visit our website at http://www.lgservice.com

Memo



INSTRUCCIONES DE INSTALACIÓN

PEDESTAL



Antes de comenzar con la instalación, lea atentamente estas instrucciones. Esto simplificará el trabajo y garantizará que el producto esté instalado de manera correcta y segura. Después de la instalación, deje estas instrucciones cerca del producto para futuras consultas.

ESPAÑOL

WDPS1*

WDPS2*

LEA TODAS LAS INSTRUCCIONES ANTES DE UTILIZAR

La finalidad de las siguientes pautas de seguridad es impedir riesgos o daños imprevistos causados por el funcionamiento inseguro o incorrecto del artefacto.

Las pautas se dividen en mensajes de "ADVERTENCIA" y "PRECAUCIÓN", como se describe a continuación.

Mensajes de seguridad

⚠ Este símbolo se muestra para indicar asuntos y operaciones que pueden causar riesgos. Lea el texto marcado con este símbolo atentamente y siga las instrucciones para evitar riesgos.

⚠ ADVERTENCIA

Esto indica que si no sigue las instrucciones se pueden causar lesiones graves o la muerte.

⚠ PRECAUCIÓN

Esto indica que si no sigue las instrucciones se pueden causar lesiones leves o dañar el producto.

ADVERTENCIA

⚠ ADVERTENCIA

Para disminuir el riesgo de explosiones, incendios, la muerte, descargas eléctricas, lesiones o quemaduras las personas que usen este producto, siga las precauciones básicas, incluidas las siguientes:

- Este artefacto solo debe instalarse y transportarse entre dos o más personas para elevar el pedestal de forma segura.
- Desenchufe la lavadora de carga frontal o la secadora antes de apilarla sobre el pedestal.
- Mantenga los materiales y vapores inflamables, tales como la gasolina, alejados de la secadora.
- Coloque la secadora a un mínimo de 46cm (18 pulg.) sobre el piso para la instalación en un garaje.

Partes y dimensiones

Las ilustraciones en esta guía pueden diferir de los componentes y accesorios reales, los cuales están sujetos a cambios sin previo aviso por parte del fabricante a fin de introducir mejoras en el producto. Verifique el ancho del pedestal antes de comprar para asegurarse de que coincida el ancho de su artefacto (27" (70 cm) o 29" (74 cm)).

Vista frontal

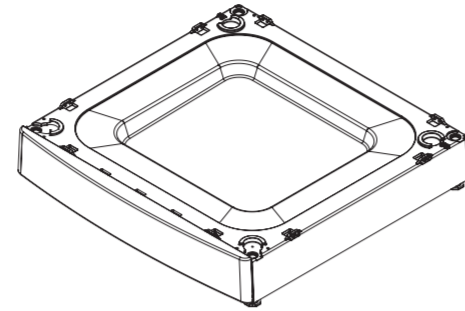

Accesorios incluidos

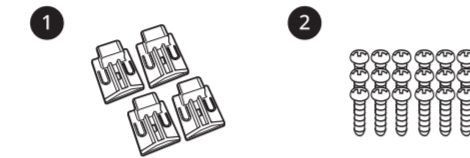

- 1 Soporte (para secadora): 4 EA
- 2 20 tornillos M 4: 18 EA

Dimensiones

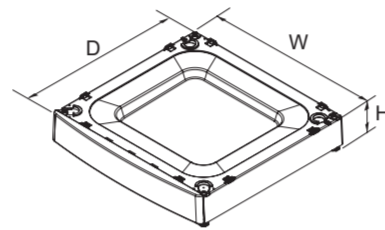

WDPS1*

W	27"	690 mm
D	27"	690 mm
H	5 1/8"	130 mm

WDPS2*

W	27"	690 mm
D	27 1/2"	700 mm
H	5 1/8"	130 mm

Herramientas necesarias



- 1 Llave
- 2 Destornillador

Pedestal para apilado

Antes de la instalación

- Si la lavadora o el combo se instaló previamente, desenchufe, desconecte las mangueras de entrada de los grifos, desconecte la manguera de drenaje y drene todas las mangueras.
- Si la secadora se instaló previamente, desinstálela de la siguiente manera:
 - Desinstalación de una secadora eléctrica:
 - 1) Desconecte el cable de alimentación.
 - 2) Separe la secadora de la pared lo suficiente como para aflojar la abrazadera de ventilación. Afloje la abrazadera y retire con cuidado el conducto de ventilación de escape de la salida de escape de la secadora.
 - Desinstalación de una secadora a gas:
 - 1) Desconecte el cable de alimentación.
 - 2) Corte el suministro de gas.
 - 3) Separe la secadora de la pared lo suficiente como para aflojar la abrazadera de ventilación. Afloje la abrazadera y retire con cuidado el conducto de ventilación de escape de la salida de escape de la secadora.

Cómo apilar

- 1 Compruebe la estructura de sujeción en la parte inferior en el costado del producto. Vaya al Paso 2 para la secadora y al Paso 4 para la lavadora.

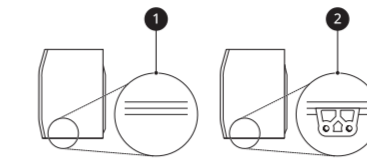

- 2 Incline y sostenga el producto.

- 3 Inserte la pinza en T 1 del soporte 2 en la base de la secadora, como se muestra en la imagen. Presione hacia arriba en la parte posterior de la pinza y tire hacia afuera para trabar en el lugar.

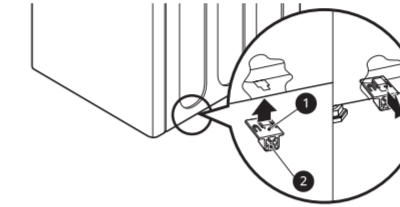

- 4 Ubique el producto sobre el pedestal.
 - Asegúrese de que las 4 patas estén totalmente bloqueadas y que los orificios en el pedestal estén alineados con los orificios de la lavadora.

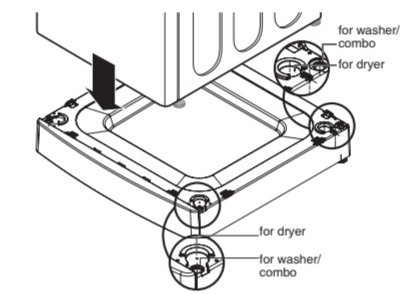

INSTALLATION INSTRUCTIONS

PEDESTAL



Before beginning installation, read these instructions carefully. This will simplify installation and ensure that the product is installed correctly and safely. Leave these instructions near the product after installation for future reference.

ENGLISH

ESPAÑOL

WDPS1*

WDPS2*



MFL67454005 Rev.03_062022

www.lg.com Copyright © 2020-2022 LG Electronics Inc. All Rights Reserved

- 5 Una los dos productos en las esquinas con los tornillos de forma segura.
 - Primero, introduzca los tornillos en cada lado. Luego, introduzca los tornillos en el lado frontal y lateral.
 - Apriete los tornillos para ensamblar los soportes de apilado.

- Para la lavadora: 16 tornillos

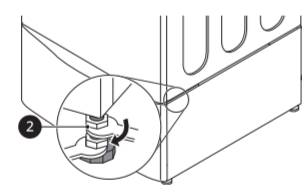
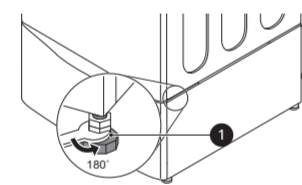
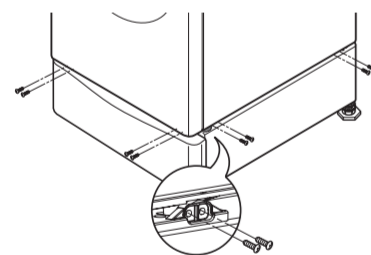

- Para la secadora: 8 tornillos

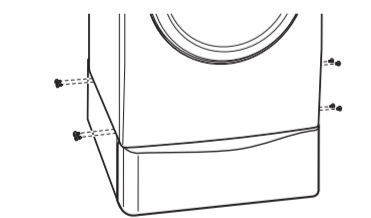

- 7 Gire las 4 patas de nivelación 1 en una dirección para elevar el pedestal o en la dirección contraria para bajarlo. Luego apriete las tuercas de seguridad 2.

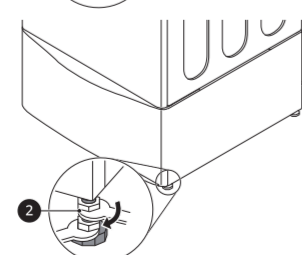
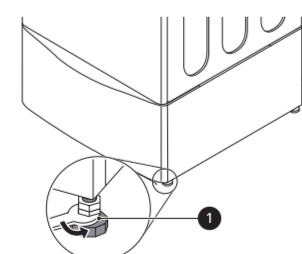

- 6 Extienda los 4 pies 1 de la lavadora ligeramente hasta ajustar hacia arriba contra el pedestal. Luego apriete las cuatro tuercas de seguridad 2.

⚠ PRECAUCIÓN

- No instale un pedestal de secadora entre una lavadora y una secadora apiladas.

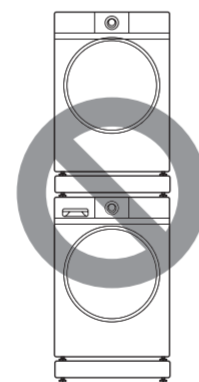

GARANTÍA

LG Electronics Inc., reparará o reemplazará el producto, a su discreción, sin cargo, si se comprueba que el material o la fabricación tienen defectos en condiciones de uso normales durante el período de garantía establecido a continuación, con vigencia desde la fecha de compra original del producto por parte del consumidor. Esta garantía limitada es válida solo para el comprador original del producto y si se utiliza únicamente dentro de los Estados Unidos, incluyendo Alaska, Hawái y territorios de EE. UU. y Canadá.

PERÍODO DE GARANTÍA	CÓMO SE MANEJA EL SERVICIO TÉCNICO
1 año desde la Fecha de compra	Llame al 1-800-243-0000 (EE. UU.) o 1-888-542-2623 (CANADÁ) y elija la opción deseada. Tenga cerca el tipo de producto, número de modelo, número de serie y código postal.

ESTA GARANTÍA REEMPLAZA CUALQUIER OTRA GARANTÍA, EXPRESA O IMPLÍCITA, LO QUE INCLUYE SIN LÍMITE, LAS GARANTÍAS DE APTITUD COMERCIAL O IDONEIDAD PARA UN FIN EN PARTICULAR. SALVO POR LAS GARANTÍAS IMPLÍCITAS EXIGIDAS POR LA LEY, SU DURACIÓN ESTÁ LIMITADA AL PERÍODO DE GARANTÍA EXPRESO MENCIONADO ANTERIORMENTE. LG NO SERÁ RESPONSABLE DE NINGÚN DAÑO EMERGENTE, INDIRECTO O INCIDENTAL DE NINGÚN TIPO, LO QUE INCLUYE INGRESOS O GANANCIAS PERDIDOS EN RELACIÓN CON EL PRODUCTO. ALGUNOS ESTADOS NO PERMITEN LIMITACIONES RESPECTO DE LA DURACIÓN DE UNA GARANTÍA IMPLÍCITA O LA EXCLUSIÓN DE DAÑOS INCIDENTALES O EMERGENTES, DE MANERA QUE LAS LIMITACIONES O LAS EXCLUSIONES ANTERIORES PUEDEN NO APLICAR PARA USTED.

ESTA GARANTÍA LIMITADA NO SE APLICA A LO SIGUIENTE:

1. Traslados de servicio a su hogar para entregar, recoger o instalar el producto, brindar instrucciones o reemplazar los fusibles de la casa, corregir cableados o reparaciones no autorizadas; y
2. Daños o problemas de funcionamiento causados por mal uso, abuso, funcionamiento fuera de las especificaciones ambientales o contrario a los requerimientos o precauciones mencionados en la Guía de funcionamiento; accidentes, pestes, incendios, inundaciones, instalación inadecuada, hechos de fuerza mayor, modificaciones o alteraciones no autorizadas, corriente o tensión eléctrica incorrecta, uso comercial, o uso para otro fin que no sea el previsto.
3. Por lo tanto, el costo de la reparación o el reemplazo de ese producto defectuoso correrá por cuenta del cliente.

NÚMEROS DEL CENTRO DE INFORMACIÓN AL CLIENTE

Para comprobar la Cobertura de la garantía	Conservar los Recibos de compra para comprobar la fecha de compra. Debe presentar una copia del Recibo de compra al recibir el servicio de garantía.
Para contactar al Centro de Servicio Autorizado o al Distribuidor de Ventas más cercano, o para recibir Asistencia con el Producto, Cliente o Reparación.	Llame al 1-800-243-0000 o 1-888-542-2623 (CANADÁ) y elija la opción deseada del menú. Tenga cerca el tipo de producto, número de modelo, número de serie y código; o visite nuestro sitio Web en: http://www.lgservice.com