

WARNING - RISK OF FIRE

Read all the following instructions before installing and using this appliance.

- **Ensure the entire dryer exhaust system is clean and free of lint and debris prior to the installation of your new dryer. The entire exhaust system should be inspected and cleaned a minimum of every 18 months with normal usage. Failure to comply with cleaning your exhaust system will increase the RISK of FIRE.**
- DO NOT install a clothes dryer with flexible plastic or flexible foil venting material. Flexible venting materials are known to collapse, be easily crushed and trap lint. These conditions will obstruct clothes dryer airflow and increase the risk of fire.
- DO NOT screen the exhaust ends of the vent system, or use any screws, rivets or other fasteners that extend into the duct to assemble the exhaust system. NO screen or grate of any mesh size is allowed to cover the outdoor exhaust opening.
- Install the clothes dryer according to the manufacturer's instructions and local codes.
- Clothes dryer installation and service must be performed by a qualified installer, service agency or the gas supplier.
- The electrical service to the dryer must conform with local codes and ordinances and the latest edition of the National Electrical Code, ANSI/NFPA 70, or in Canada, the Canadian Electrical Code CSA C22.1 part 1.
- The gas service to the dryer must conform with local codes and ordinances and the latest edition of the National Fuel Gas Code ANSI Z223.1/NFPA 54, or in Canada, the Natural Gas and Propane Installation Code, CSA B149.1. An individual manual shutoff valve must be installed within 6 ft. (1.83 m) of the dryer in accordance with the National Fuel Gas Code, ANSI Z223.1/NFPA 54.
- DO NOT stack a dryer on top of washer already installed on pedestal. DO NOT stack washer on top of dryer. DO NOT stack washer on top of another washer.
- The dryer is designed under ANSI Z21.5.1/CSA 7.1 or UL 2158 - CAN/CSA C22.2 No. 112 (latest editions) for HOME USE only. This dryer is not recommended for commercial applications such as restaurants, beauty salons, etc.
- Destroy the carton and plastic bags after the dryer is unpacked. Children might use them to play. Cartons covered with rugs, bedspreads, or plastic sheets can become airtight chambers causing suffocation. Place all materials in a garbage container or make materials inaccessible to children.
- To reduce the risk of severe injury or death, follow all installation instructions in this manual.

The instructions in this manual and all other literature included with this dryer are not meant to cover every possible condition and situation that may occur. Good safe practice and caution MUST be applied when installing, operating and maintaining any appliance.

1 Connect or Construct Vent Exhaust

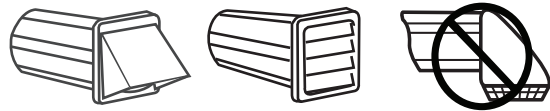

NO screen or grate of any mesh size is allowed to cover the exhaust opening.

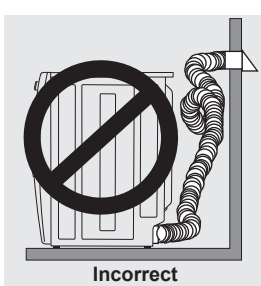
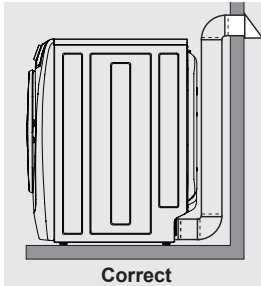

Exhaust system must be vented outside with approved vent hood.

- Use only 4 inch rigid or semi-rigid metal ducting.
- Clean lint from duct system.
- Use only metal foil tape to connect ducts (no screws).
- Use 4" (10.2 cm) clamp to connect dryer & exhaust system.
- Use 90° quick-turn elbow to vent left or right from dryer.

NOTE

Never exceed more than 4 - 90° elbows in the exhaust duct system.

MAX Number of 90° turns	MAXIMUM LENGTH* of 4" (10.2 cm) Rigid Metal Duct	
	VENT HOOD TYPE	
	(Preferred)	
0	125 ft. (38 m)	110 ft. (33.5 m)
1	115 ft. (35 m)	100 ft. (30.5 m)
2	105 ft. (32 m)	90 ft. (27.5 m)
3	95 ft. (29 m)	80 ft. (24.5 m)
4	85 ft. (26 m)	70 ft. (21.5 m)

*DO NOT exceed 8 ft. (2.4m) total duct length if installing semi-rigid venting.
DO NOT install flexible plastic or flexible foil ducting material.
DO NOT use screws, rivets or other fasteners that extend into the duct to assemble the exhaust system.

For detailed information, refer to "Exhaust system requirements" and "Clearance requirements" in the Installation sections of the Use & Care Guide provided with this dryer.

2 Connect Water Line (Steam Dryer Only)

If this is not a steam dryer, skip to section 3.

1. Inspect all hoses for rubber washers prior to use.
2. Run water from cold outlet to clear contaminants.
3. Connect the dryer Assembly Hose Kit hose extensions from the cold supply to the "Y" connector, then from the "Y" connector to the water inlet on the dryer.
4. Attach the washer cold water supply line to the "Y" connector.
5. Tighten all connections by hand, then tighten additional 2/3 turn with pliers.
6. Turn on water and check for leaks.

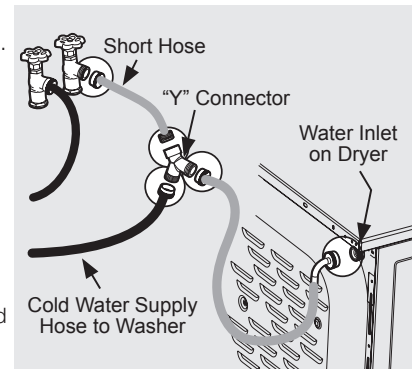

Assembly Hose Kit P/N 5304495002 is not included with purchase of steam model and MUST be purchased separately.

For detailed information, refer to "Water connection (Steam Model only)" in the Installation sections of the Use & Care Guide provided with this dryer.

3 Connect to Gas or Electric

Gas Dryer

1. Apply approved thread sealant.
2. Wrench-tighten gas line.
3. Open gas valve and check for leaks with soapy water.

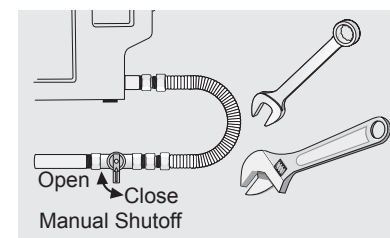

For detailed information, refer to "Gas supply requirements" and "Gas connection" in the Installation sections of the Use & Care Guide provided with this dryer.

Electric Dryer

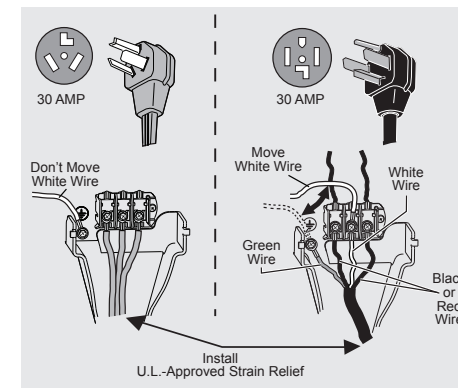

For detailed information, refer to "Electrical system requirements" and "Electrical installation" in the Installation sections of the Use & Care Guide provided with this dryer.

WARNING

Dryer must be properly grounded at all times.

DANGER

If using LP (Liquid Propane) STOP and install the LP kit before operating your gas dryer.

4 Level and Connect

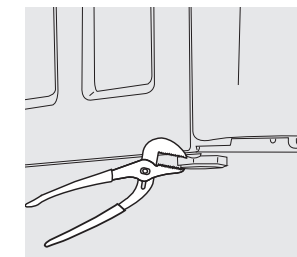

1. Use adjustable pliers to adjust the leveling legs so the washer is level front-to-rear and side-to-side, and stable corner-to-corner
2. Connect power.

IMPORTANT

Please review the "Troubleshooting" section in your Use & Care Guide before calling for service.

For detailed information refer to the Installation sections of the Use & Care Guide provided with this dryer.

5 Installation Checklist

Exhaust Venting

- Free-flowing, clear of lint buildup
- 4 inch (102 mm) rigid metal or semi-rigid metal transition ducting of minimal length and turns
- NO foil or plastic venting material
- Approved vent hood exhausted to outdoors

Leveling

- Dryer is level, side-to-side and front-to-back
- Cabinet is sitting solid on all corners

Gas Supply (Gas Dryer)

- Manual shutoff valve present in supply
- All connections sealed with approved sealer and wrench tight
- Conversion kit for LP GAS system
- Gas supply turned on
- No leaks present at all connections - check with soapy water, NEVER check with flame

Water Hookup (Select Models)

- Inspect hoses for proper placement of rubber washers
- Water supply is turned on
- Check for leaks
- Steam model dryers require use of ASSEMBLY HOSE KIT #5304495002 (not included) and must be purchased separately

240v Electric Supply (Electric Dryer)

- Approved NEMA 10-30 or 14-30 service cord with all screws tight on terminal block
- Approved strain relief installed
- Terminal access cover installed before initial operation

Door Reversal

- Follow detailed instructions in this guide
- Test hinge and latch for function

Electrical Power

- House power turned on
- Dryer plugged in

Final Checks

- Door latches and drum tumbles when cycle starts
- Registration card sent in

SAVE THESE INSTRUCTIONS FOR FUTURE REFERENCE.

AVERTISSEMENT-RISQUE D'INCENDIE

Lire toutes les instructions suivantes avant d'installer et d'utiliser cet appareil :

- **Assurez-vous que tout le système d'évacuation de la sècheuse est propre et exempt de peluches et de débris avant l'installation de votre nouvelle sècheuse. Tout le système d'évacuation doit être inspecté et nettoyé au moins tous les 18 mois dans des conditions normales d'utilisation. Le non-respect des consignes de nettoyage de votre système d'échappement augmentera le RISQUE d'INCENDIE.**
- N'INSTALLEZ PAS une sècheuse de linge avec du matériel de ventilation en plastique flexible ou en feuille souple. Les matériaux de ventilation flexibles sont connus pour s'effondrer, être facilement écrasés et emprisonner les peluches. Ces conditions pourraient bloquer l'écoulement de l'air de votre sècheuse et accroître les risques d'incendie.
- NE PLACEZ PAS DE GRILLAGE aux extrémités du système d'évacuation et n'utilisez pas de vis, de rivet ou autre fixation pénétrant dans la conduite afin de rallonger le système. L'ouverture d'évacuation de l'air NE doit jamais être couverte par une grille ou une crépine de quelque taille que ce soit.
- Installer la sècheuse selon les instructions du fabricant et le code du bâtiment en vigueur.
- L'installation et la réparation de la sècheuse doivent être acquittées par un monteur qualifié, une agence de service ou votre fournisseur de gaz.
- Le service électrique de la sècheuse doit être en conformité avec tous les codes et règlements locaux en vigueur et à la dernière édition du Code national de l'électricité, ANSI / NFPA 70, ou au Canada, au Code canadien de l'électricité CSA C22.1 partie 1.
- Le service de gaz de la sècheuse doit être en conformité avec tous les codes et règlements locaux en vigueur et à la dernière édition du Code national du gaz combustible, ANSI Z223.1/NFPA 54, ou au Canada, au Code d'installation du gaz naturel et du propane CSA B149.1. Une vanne d'arrêt manuel doit être installée à moins de 6 pieds (1,83 m) de la sècheuse conformément au Code national du gaz combustible, ANSI Z223.1/NFPA 54.
- NE PAS empiler une sècheuse sur une laveuse déjà installée sur un caisson. NE PAS empiler la laveuse sur une sècheuse. NE PAS empiler la laveuse sur une autre laveuse.
- La sècheuse est conçue selon les normes ANSI Z21.5.1 / CSA 7.1 ou UL 2158 - CAN / CSA C22.2 n° 112 (dernières éditions) pour usage domestique seulement. Il est déconseillé d'utiliser cette sècheuse à des fins commerciales, en l'occurrence dans les restaurants, salons de beauté, etc.
- Détruisez les cartons et les sacs en plastique après le déballage de la sècheuse. Les enfants pourraient les utiliser pour jouer. Le carton recouvert de tapis, les couvre-lits et les feuilles de plastique peuvent former des chambres étanches à l'air et provoquer un étouffement. Déposez tous les matériaux d'emballage dans un conteneur à ordures ou évitez que les enfants ne puissent y accéder.
- Pour éviter tout risque de blessure grave ou de décès, suivez toutes les instructions d'installation contenues dans ce manuel.

Les instructions dans le présent manuel et toutes autres instructions incluses avec cette sècheuse ne couvrent pas de façon exhaustive toutes les situations possibles. Faire preuve de bonnes pratiques sécuritaires et de prudence lors de l'installation, l'utilisation et l'entretien de tout appareil ménager.

1 Raccorder ou construire un évent d'évacuation

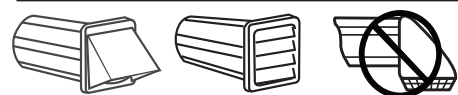

L'ouverture d'évacuation de l'air ne doit jamais être couverte par une grille, une crépine ou une garde de quelque taille que ce soit.

Le système d'évacuation doit être ventilé à l'extérieur avec une hotte de ventilation approuvée.

- Utilisez uniquement une conduite métallique rigide ou semi-rigide d'au moins 102 mm (4 po) de diamètre
- Nettoyez les peluches dans le système de conduits
- N'utilisez que du ruban aluminium métallique pour raccorder les conduits (pas de vis)
- Utilisez un collier de serrage de 102 mm (4 po) pour raccorder la sècheuse au système d'évacuation & exhaust system
- Utilisez le coude à angle serré de 90° pour évacuer l'air à gauche ou à droite du sèche-linge.

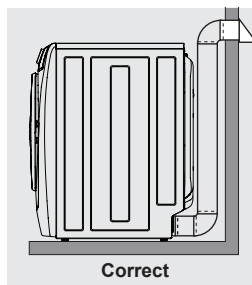

REMARQUE

Ne dépassez jamais plus de 4 à 90° coudes dans le système de conduit d'évacuation.

MAX Nombre de tours à 90°	LONGUEUR MAXIMALE de 102 mm (4 po) en conduit métallique rigide	
	TYPE DE HOTTE À ÉVACUATION	
	PRÉFÉRÉE	
0	38 m (125 pi)	33,5 m (110 pi)
1	35 m (115 pi)	30,5 m (100 pi)
2	32 m (105 pi)	27,5 m (90 pi)
3	29 m (95 pi)	24,5 m (80 pi)
4	26 m (85 pi)	21,5 m (70 pi)

- * **NE PAS** installer de matériel de ventilation en plastique souple ou en métal souple. Si vous installez une évacuation semi-rigide.
- NE PAS** excéder la longueur de conduit maximale de 2,4 m (8 pi).
- NE PAS** n'utilisez pas de vis, de rivet ou autre fixation pénétrant dans la conduite afin de rallonger le système.

Pour plus d'informations, reportez-vous aux sections «Exigences du système d'évacuation» et «Dégagements» dans les sections Installation du Guide d'utilisation et d'entretien fourni avec ce sècheuse.

2 Raccordement de l'eau (modèle vapeur seulement)

S'il ne s'agit pas d'un sèche-linge à vapeur, passez à la section 3.

1. Inspectez tous les tuyaux pour déceler la présence de rondelles en caoutchouc avant de les utiliser.
2. Faites couler l'eau du robinet d'eau froide pour évacuer les contaminants.
3. Raccordez les rallonges de tuyau du kit de tuyau d'assemblage du sèche-linge de l'alimentation d'eau froide au connecteur « Y », puis du connecteur « Y » à l'entrée d'eau sur le sèche-linge.
4. Raccordez la conduite d'alimentation en eau froide du lave-linge au connecteur « Y ».
5. Serrez tout les raccords à la main. Serrez les raccords de 2/3 de tour supplémentaire à l'aide des pinces.
6. Ouvrez l'eau et vérifiez toutes les connexions pour déceler les fuites.

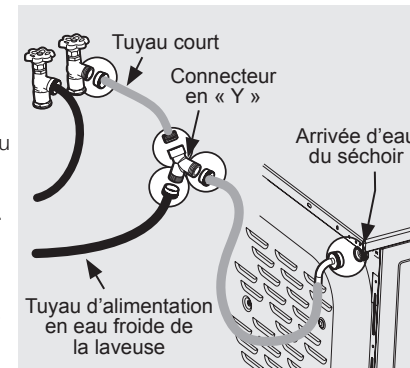

Le KIT DE TUYAUX ASSEMBLY - Réf 5304495002, pour les modèles à vapeur uniquement, n'est pas inclus et doit être acheté séparément.

Pour plus d'informations, reportez-vous aux sections «Raccordement de l'eau (modèle vapeur seulement)» dans les sections Installation du Guide d'utilisation et d'entretien fourni avec ce sècheuse.

3 Raccordement au gaz et électrique

Sècheuse au gaz

1. Appliquez un produit d'étanchéité approuvé.
2. Serrez la conduite de gaz à l'aide de la clé.
3. Ouvrez la soupape à gaz et vérifiez s'il y a des fuites en utilisant de l'eau savonneuse.

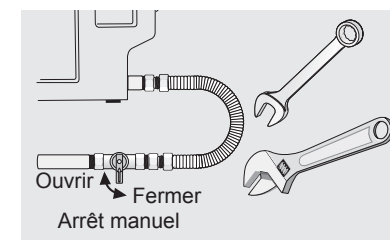

Pour plus d'informations, reportez-vous aux sections «Besoins pour une installation au gaz» et «Raccordement au gaz» dans les sections Installation du Guide d'utilisation et d'entretien fourni avec ce sècheuse.

Sècheuse au électrique

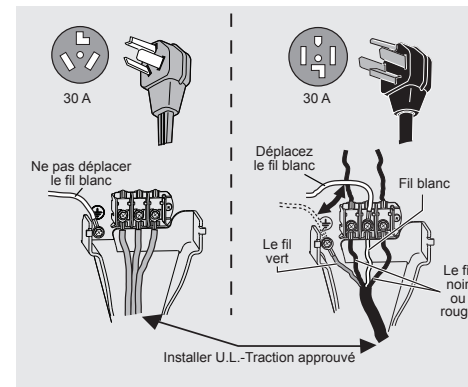

Pour plus d'informations, reportez-vous aux sections «Besoins pour une installation électrique» et «Installation électrique» dans les sections Installation du Guide d'utilisation et d'entretien fourni avec ce sècheuse.

AVERTISSEMENT

La sècheuse doit toujours être correctement mise à la terre.

DANGER

Si vous utilisez du LP (propane liquide), ARRÊTEZ et installez le kit LP avant d'utiliser votre sècheuse à gaz

4 Mise à niveau et raccordement

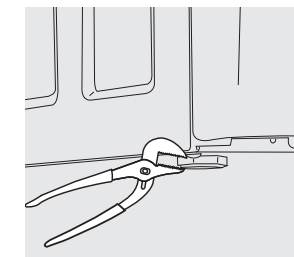

1. Utilisez des pinces ajustables pour régler les pieds de nivellement afin que la sècheuse soit de niveau d'avant en arrière et d'un côté à l'autre et stable d'un coin à l'autre.
2. Brancher la fiche.

IMPORTANT

Consulter « Dépannage » du manuel d'entretien et d'utilisation avant d'appeler le service après-vente.

Pour plus d'informations, reportez-vous aux sections Installation du Guide d'utilisation et d'entretien fourni avec ce sèche-linge.

5 Liste de contrôle d'installation

Évacuation des gaz

- Écoulement libre, sans accumulation de peluches
- Tuyauterie de transition de 102 mm (4 po) en métal rigide ou semi-rigide d'une longueur minimale et présentant le moins de virages possibles
- AUCUNE feuille ou matériau de ventilation en plastique
- Hotte à évacuation approuvée soufflant vers l'extérieur

Mise de niveau

- La sècheuse est de niveau, d'un côté à l'autre et d'avant en arrière
- La caisse est bien assise des quatre coins

Approvisionnement en gaz (sècheuse à gaz)

- Robinet de fermeture manuelle en stock
- Tous les raccords sont scellés avec un scellant approuvé et serrés à clé
- Nécessaire de conversion au GPL
- Alimentation en ouverte
- Aucune fuite présente à tous les raccords; vérifier avec de l'eau savonneuse, **NE PAS** vérifier avec un flamme nue

Raccordement d'eau (Sélectionnez les modèles)

- Inspectez les tuyaux pour correctement positionner les rondelles en caoutchouc
- L'alimentation en eau est ouverte
- Vérifiez toute fuite
- Les séchoirs à vapeur exigent l'utilisation du KIT DE TUYAUX ASSEMBLY Réf 5304495002 (non inclus) et doivent être achetés séparément.

Alimentation électrique 240 V (sècheuse électrique)

- Cordon électrique homologué NEMA 10-30 ou 14-30 avec toutes les vis serrées sur le bornier
- Étrier de décharge de traction approuvé installé
- Couvercle d'accès au terminal installé avant la mise en service

Inversion de porte

- Suivez les instructions détaillées de ce guide
- Mise à l'essai de la charnière et du taquet

Alimentation électrique

- Alimentation secteur en marche
- Sècheuse branchée

Vérifications finales

- La porte se verrouille et le tambour tourne lorsque le cycle commence
- Le certificat d'enregistrement a été envoyé

CONSERVER CES INSTRUCTIONS POUR TOUTE RÉFÉRENCE ULTÉRIEURE

⚠️ ADVERTENCIA-RIESGO DE INCENDIO

Lea todas las instrucciones antes de instalar y utilizar este aparato.

- **Asegúrese de que el sistema de extracción esté limpio y libre de pelusa y suciedad antes de instalar su nueva secadora. El sistema de extracción deberá inspeccionarse y limpiarse por completo al menos cada 18 meses de uso normal. No cumplir las normas sobre limpieza del sistema de extracción aumenta el RIESGO DE INCENDIO.**
- NO instale una secadora de ropa con material de ventilación de plástico flexible o de lámina de aluminio flexible. Es sabido que los materiales de ventilación flexibles se comprimen, se aplastan fácilmente y atrapan pelusa. Esto obstruye el flujo de aire en la secadora de ropa y aumenta el riesgo de incendio.
- NO obstruya los extremos de extracción del sistema de ventilación ni utilice tornillos, remaches u otros cierres que lleguen al interior del conducto para montar el sistema de extracción. NINGUNA pantalla o rejilla de malla de ningún tamaño deberá cubrir la abertura de la extracción al exterior.
- Instale el aparato de conformidad con las instrucciones del fabricante y los códigos locales.
- La instalación y revisión de la secadora debe ser realizada por un instalador cualificado, un servicio de reparación o la empresa de suministro de gas.
- El servicio eléctrico de la secadora deberá cumplir los códigos y las normas locales, así como la última edición del Código Eléctrico Nacional, ANSI/NFPA 70, o en Canadá, el Código Eléctrico de Canadá CSA C22.1 parte 1.
- El gas utilizado en la secadora deberá cumplir los códigos y ordenanzas locales y la última edición del National Fuel Gas Code ANSI Z223.1/NFPA 54 o, en Canadá, el Natural Gas and Propane Instalación Code CSA B149.1. Deberá instalarse una válvula de cierre manual individual a una distancia máxima de 6 pies (1,83 m) de la secadora de conformidad con el National Fuel Gas Code, ANSI Z223.1/NFPA 54.
- NO coloque la secadora encima de una lavadora ya instalada sobre un pedestal. NO coloque una lavadora encima de la secadora. NO coloque la lavadora encima de otra lavadora.
- La secadora está diseñada de conformidad con las normas ANSI Z21.5.1 o UL 2158 - CAN/CSA C22.2 No. 112 (últimas ediciones) solo para USO DOMÉSTICO. Esta secadora no está recomendada para aplicaciones comerciales en restaurantes, salones de belleza, etc.
- Destruya la caja de cartón y las bolsas de plástico una vez desembalada la secadora. Los niños podrían utilizarlas para jugar. Las cajas de cartón cubiertas con esterillas, colchas o láminas de plástico pueden convertirse en cámaras herméticas y provocar asfixia. Coloque todos los materiales en un contenedor de basuras o fuera del alcance de los niños.
- Para reducir el riesgo de lesiones graves o muerte, siga todas las instrucciones de Instalación de este manual.

Las instrucciones de este manual y todas las demás publicaciones incluidas con esta secadora no están diseñadas para cubrir todas las condiciones y situaciones que puedan llegar a producirse. Aplique prácticas recomendadas seguras y extreme la precaución al instalar, utilizar y realizar mantenimiento de cualquier electrodoméstico.

1 Conexión o construcción de la rejilla de escape

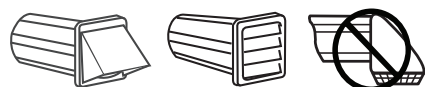

Ninguna protección, rejilla, o guardia independientemente del tamaño de malla, debe cubrir la abertura de salida de aire.

El sistema de evacuación debe ventilar al exterior y contar con una capucha de ventilación aprobada.

- Utilice solamente conductos de metal rígido o semirígido de 10,2 cm (4 pulg.).
- Limpie las pelusas del sistema de conductos.
- Utilice únicamente cinta adhesiva de aluminio para conectar los conductos (sin tornillos).
- Se recomienda usar una abrazadera de 10,2 cm (4 pulg.) para la conexión entre la secadora y el sistema de escape.
- Para ventilar hacia la izquierda o derecha de la secadora, utilice un codo de giro rápido de 90°.

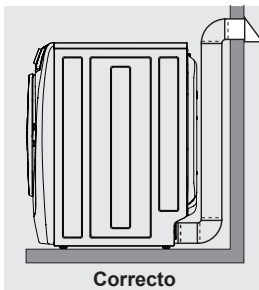

Correcto



Incorrecta

NOTA

Nunca exceda más de 4 a 90° codos en el sistema de conductos de escape.

Número MAX de vueltas de 90°	LONGITUD MÁXIMA de 102 mm (4") Conducto de metal rígido	
	TIPO DE CAMPANA EXTRACTORA	
	(Preferido)	
0	38 m (125 pies)	33,5 m (110 pies)
1	35 m (115 pies)	30,5 m (100 pies)
2	32 m (105 pies)	27,5 m (90 pies)
3	29 m (95 pies)	24,5 m (80 pies)
4	26 m (85 pies)	21,5 m (70 pies)

*NO exceda los 2,4 m (8 pies) en la longitud del conducto al instalar un conducto de ventilación semi-rígido.
NO instale material de ventilación de lámina de aluminio flexible o de plástico flexible.
NO utilice tornillos, remaches u otros cierres que lleguen al interior del conducto.

Para obtener información detallada, consulte «Requisitos del sistema de extracción» y «Requisitos de holgura» en las secciones de instalación de la Guía de uso y mantenimiento suministrada con esta lavadora.

2 Conecte el suministro de agua (secadora a vapor)

Si no es una secadora de vapor, pase al apartado 3.

1. Revise todas las mangueras en busca de arandelas de goma antes del uso.
2. Haga correr agua de la salida de agua fría para limpiar los contaminantes.
3. Conecte las prolongaciones de manguera del Kit de montaje de mangueras entre el suministro de agua fría y el conector en «Y» y, a continuación, entre el conector en «Y» y la entrada de agua de la secadora.
4. Conecte el suministro de agua fría de la lavadora al conector en «Y».
5. Apriete todas las conexiones a mano. Ajústelas 2/3 más de vuelta con la pinza.
6. Abra el suministro de agua y verifique que no haya fugas.

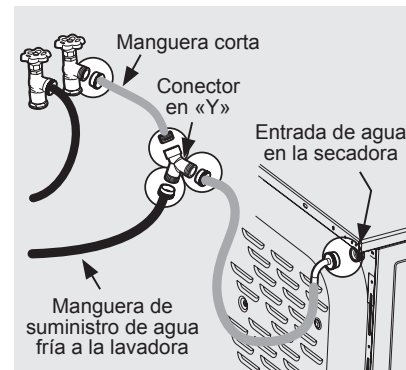

AEIJUEGO DE MONTAJE DE MANGUERAS - P/N 5304495002, solo para modelos de vapor, no está incluido y debe comprarse por separado.

Para obtener información detallada, consulte «Conexión de agua (modelo de vapor únicamente)» en las secciones de instalación de la Guía de uso y mantenimiento suministrada con esta lavadora.

3 Conexión de gas o eléctrica

Secadora Gas

1. Aplique sellado de hilo autorizado.
2. Apriete con llave la tubería de gas.
3. Abra la válvula de gas y compruebe si hay pérdidas con agua jabonosa.

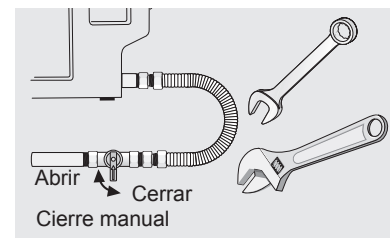

Para obtener información detallada, consulte «Requisitos del suministro de gas» y «Conexión de gas» en las secciones de instalación de la Guía de uso y mantenimiento suministrada con esta lavadora.

Secadora eléctrica

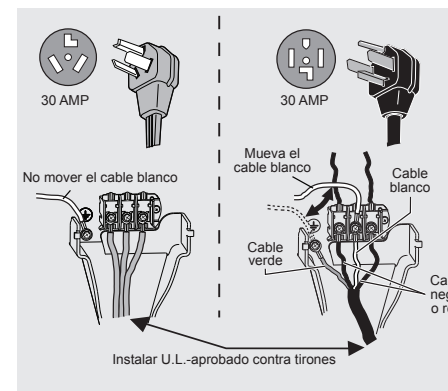

Para obtener información detallada, consulte «Requisitos del sistema de eléctrica» y «Conexión del eléctrica» en las secciones de instalación de la Guía de uso y mantenimiento suministrada con esta lavadora.

⚠️ WARNING

La secadora debe estar debidamente puesta a tierra en todo momento.

⚠️ PELIGRO

Si usa LP (propano líquido), DETÉNGASE e instale el kit de LP antes de operar su secadora de gas.

4 Nivelar y conectar

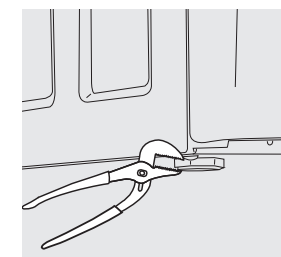

1. Utilice alicates ajustables para ajustar las patas de nivelación de modo que la secadora esté nivelada desde delante hacia detrás y de lado a lado, y estable de esquina a esquina.
2. Conectar suministro eléctrico.

➔ IMPORTANTE

Si tiene alguna pregunta al comenzar la operación, revise «Resolución de problemas» en la Guía de Uso y Cuidado antes de llamar.

Para obtener información detallada, consulte las secciones de instalación de la Guía de uso y mantenimiento suministrada con esta secadora.

5 ✓ Lista de comprobación para la instalación

Salida de ventilación

- Acumulación sin pelusas, que fluye
- 4 pulgadas (102 mm) de conducto de transición metálico rígido o semirígido de longitud y vueltas mínimas
- NO contiene material de ventilación plástico o de láminas metálicas
- Campana de extracción autorizada con salida al exterior

asegurarse de que las juntas de goma estén correctamente colocadas

- El suministro de agua está abierto
- Compruebe que no haya fugas
- Las secadoras de vapor requieren el uso DEL JUEGO DE MONTAJE de mangueras #5304495002 (no incluido), que debe comprarse por separado

Fuente de alimentación de 240 v (Secadora eléctrica)

Nivelación

- La secadora está nivelado, de lado a lado y de frontal a trasera
- El mueble se apoya bien en todas las esquinas

- Cable de servicio homologado NEMA 10-30 o 14-30 con todos los tornillos apretados en la regleta de bornas

- Aprietacable homologado instalado
- Cubierta de acceso al terminal instalada antes de la operación inicial

Suministro de gas (Secadora de gas)

- Válvula de cierre manual incluida
- Todas las conexiones selladas con sellador aprobado y apretadas con llave
- Kit de conversión para sistema de LP
- Suministro de gas abierto
- No hay fugas en ninguna conexión (comprobar con agua jabonosa, NUNCA con llama)

Reverso de la puerta

- Siga las instrucciones de esta guía
- Compruebe el funcionamiento de la bisagra y el cerrojo

Alimentación eléctrica

- Corriente eléctrica de la vivienda encendida
- Secadora enchufada

Conexión de agua (determinados modelos)

- Inspeccione las mangueras para

Comprobaciones finales

- La puerta de la secadora queda bien cerrada y el tambor gira al comenzar el ciclo
- Tarjeta de registro enviada

GUARDE ESTAS INSTRUCCIONES PARA CONSULTAS FUTURAS.