



ENGLISH

ESPAÑOL

FRANÇAIS

OWNER'S MANUAL

# WASHING MACHINE

**Read this owner's manual thoroughly before operating the appliance and keep it handy for reference at all times.**

WM3900H\*A

WM3800H\*A



MFL68005584  
Rev.04\_090219

[www.lg.com](http://www.lg.com)

Copyright © 2018-2019 LG Electronics Inc. All Rights Reserved.

# TABLE OF CONTENTS

## **3 PRODUCT FEATURES**

---

### **4 SAFETY INSTRUCTIONS**

---

4 IMPORTANT SAFETY INSTRUCTIONS

## **8 PRODUCT OVERVIEW**

---

8 Parts

8 Accessories

## **9 INSTALLATION**

---

9 Tools Needed

9 Installation Overview

10 Product Specifications

11 Choosing the Proper Location

12 Unpacking and Removing Shipping Bolts

13 Connecting the Water Lines

14 Connecting the Drain Hose

15 Leveling the Washer

16 Connecting to the Power Supply

16 Testing the Washer

## **17 OPERATION**

---

17 Using the Washer

18 Sorting Laundry

19 Loading the Washer

19 Adding Cleaning Products

22 Control Panel

24 Wash Cycles

26 Cycle Guide

28 Cycle Modifier Buttons

29 Option Buttons

## **31 SMART FUNCTIONS**

---

31 LG SmartThinQ Application

34 Smart Diagnosis™ Function

## **35 MAINTENANCE**

---

35 Regular Cleaning

37 Cleaning the Door Seal

37 Cleaning the Water Inlet Filters

38 Cleaning the Drain Pump Filter

39 Care in Cold Climates

## **40 TROUBLESHOOTING**

---

40 FAQs: Frequently Asked Questions

41 Before Calling for Service

## **49 LIMITED WARRANTY**

---

49 FOR USA

52 FOR CANADA

56 Warranty Exceptions (U.S. and Canada)

# PRODUCT FEATURES

## Inverter Direct Drive Motor

The inverter motor, which is directly connected to the tub, produces little noise and vibration and offers great durability and a long lifespan.

## Tub Clean

Cleaning of the drum on a regular monthly basis using Tub Clean can help keep the drum clean and fresh.

## Large Capacity Stainless Steel Drum

The large capacity stainless steel drum offers extreme durability and is tilted to improve efficiency and allow easier access for large items.

## Control Lock

Use this option to disable the controls during a wash cycle. This option can prevent children from changing cycles or operating the machine.

## Detergent Dispenser Drawer

The four-compartment dispenser makes it easy to separate the pre-wash detergent, main laundry detergent, liquid bleach, and fabric softener into different compartments.

## High Temperature Steam Cycles (On Some Models)

LG's unique, high-temperature steam cycles help to remove tough stains.

## Smart Diagnosis™

Should you experience any technical difficulty with the appliance, it has the capability of transmitting data via your telephone to the Customer Information Center. The call center agent records the data transmitted from your machine and uses it to analyze the issue, providing a fast and effective diagnosis.

# SAFETY INSTRUCTIONS

## ***READ ALL INSTRUCTIONS BEFORE USE***

### **Your safety and the safety of others are very important.**

We have provided many important safety messages in this manual and on your appliance. Always read and follow all safety messages.

This is the safety alert symbol.



This symbol alerts you to potential hazards that can kill or injure you and others.

All safety messages will follow the safety alert symbol and either the word WARNING or CAUTION.

These words mean:



### **WARNING**

If you do not follow instructions, it could result in death or serious injury.



### **CAUTION**

If you do not follow instructions, it could result in minor or moderate injury or damage to the product.

All safety messages tell you what the potential hazard is, tell you how to reduce the chance of injury, and tell you what may happen if the instructions are not followed.

## IMPORTANT SAFETY INSTRUCTIONS



### **WARNING**

**To reduce the risk of explosion, fire, death, electric shock, scalding or injury to persons when using this product, follow basic precautions, including the following:**

### **INSTALLATION**

- Adhere to all industry recommended safety procedures including the use of long-sleeved gloves and safety glasses.
- Never attempt to operate this appliance if it is damaged, malfunctioning, partially disassembled, or has missing or broken parts, including a damaged cord or plug.
- Before use, the appliance must be properly installed as described in this manual.
- To reduce the risk of severe injury or death, follow all installation instructions.
- Refer to the INSTALLATION INSTRUCTIONS for detailed grounding procedures. Installation instructions are packed with the appliance for the installer's reference. If the appliance is moved to a new location, have it checked and reinstalled by qualified service personnel.
- Moving or installation of the appliance requires two or more people.
- Do not install the appliance in humid spaces.
- Store and install the appliance where it will not be exposed to temperatures below freezing or exposed to outdoor weather conditions.
- This appliance is not designed for maritime use or for mobile installations such as in RVs, trailers, or aircraft.

- Keep packing materials out of the reach of children. Packaging material can be dangerous for children. There is a risk of suffocation.
- Destroy the carton, plastic bag, and other packing materials after the appliance is unpacked. Children might use them for play. Cartons covered with rugs, bedspreads, or plastic sheets can become airtight chambers.
- The appliance must be installed and electrically grounded by qualified service personnel in accordance with local codes.
- Do not, under any circumstances, cut or remove the third (ground) prong from the power cord.
- When installing or moving the appliance, be careful not to pinch, crush, or damage the power cord.
- Connect to a properly rated, protected, and sized power circuit to avoid electrical overload.
- This appliance must be positioned near to an electrical power supply.
- Disconnect the power cord, house fuse or circuit breaker before installing or servicing the appliance.
- The power cord of this appliance is equipped with a 3-prong (grounding) plug which mates with a standard 3-prong (grounding) wall outlet to minimize the possibility of electric shock from this appliance.
- Use new hoses when connecting the appliance to the water supply. Do not reuse old hoses.

## OPERATION

- Read all instructions before using the appliance and save these instructions.
- Use this appliance only for its intended purpose.
- If the product has been submerged, contact an LG Electronics customer information center for instructions before resuming use.
- If you detect a strange sound, a chemical or burning smell, or smoke coming from the appliance, unplug it immediately, and contact an LG Electronics customer information center.
- Under certain conditions, hydrogen gas may be produced in a hot-water system that has not been used for two weeks or more. **HYDROGEN GAS IS EXPLOSIVE.** If the hot-water system has not been used for such a period, before using the appliance turn on all hot water faucets and let the water flow from each for several minutes. This will release any accumulated hydrogen gas. As the gas is flammable, do not smoke or use an open flame during this time.
- Do not reach into the washer if the tub or drum, agitator, or any interior parts are moving. Before loading, unloading, or adding items, press Start/Pause and allow the tub or drum to coast to a complete stop before reaching inside.
- This appliance is not intended for use by persons (including children) with reduced physical, sensory or mental capabilities, or lack of experience and knowledge, unless they have been given supervision or instruction concerning the use of the appliance by a person responsible for their safety.
- Do not allow children or pets to play on, in or with the appliance. Close supervision is necessary when the appliance is used near children or pets.
- Keep laundry products out of children's reach. To prevent injury to persons, observe all warnings on product labels.
- Repair or immediately replace all power cords that have become frayed or otherwise damaged. Do not use a cord that shows cracks or abrasion damage along its length or at either end.
- Never unplug the appliance by pulling on the power cord. Always grip the plug firmly and pull straight out from the outlet.
- Do not use an extension cord or adapter with this appliance.
- Do not grasp the power cord or touch the appliance controls with wet hands.
- Do not modify or extend the power cord.

- If the electrical supply cord is damaged, it must only be replaced by the manufacturer or its service agent or a similar qualified person in order to avoid a hazard.
- Do not put oily or greasy clothing, candles or flammable materials on top of the appliance.
- Keep the area underneath and around your appliances free of combustible materials (lint, paper, rags, etc.), gasoline, chemicals and other flammable vapors and liquids.
- Do not store or use gasoline or other flammable vapors and liquids in the vicinity of this or any other appliance.
- Do not mix chlorine bleach with ammonia or acids such as vinegar. Follow package directions when using laundry products. Incorrect usage can produce poisonous gas, resulting in serious injury or death.
- Never use harsh chemicals, abrasive cleaners, or solvents to clean the washer. They will damage the finish.
- Do not wash articles that have been previously cleaned in, washed in, soaked in, or spotted with gasoline, dry-cleaning solvents, vegetable or cooking oil, or other flammable or explosive substances, as they give off vapors that could ignite or explode.
- Do not add gasoline, dry cleaning solvents, or other flammable or explosive substances to the wash water. These substances give off vapors that could ignite or explode.
- In the event of a gas leak (propane gas, LP gas, etc.) do not operate this or any other appliance. Open a window or door to ventilate the area immediately.
- Do not tamper with controls.
- Fix the drain hose securely in place to avoid flooding.
- Do not abuse, sit on, or stand on the door of the appliance.
- Do not allow water, bleach or other liquids to sit in the drum for extended periods. Doing so can corrode the drum or cause mildew or odors.

### **MAINTENANCE**

- Do not repair or replace any part of the appliance. All repairs and servicing must be performed by qualified service personnel unless specifically recommended in this owner's manual. Use only authorized factory parts.
- Disconnect this appliance from the power supply before cleaning and attempting any user maintenance. Turning the controls to the OFF position does not disconnect this appliance from the power supply.
- Remove any dust or foreign matter from the power plug pins.
- Do not disassemble or repair the appliance by yourself.
- Remove the door before the appliance is removed from service or discarded to avoid the danger of children or small animals getting trapped inside.
- Make sure the dispenser drawer or lid is closed at all times when not being filled with laundry products.

### **GROUNDING INSTRUCTIONS**

- Improper connection of the equipment-grounding conductor can result in a risk of electric shock. Check with a qualified electrician or service personnel if you are in doubt whether the appliance is properly grounded. Do not modify the plug provided with the appliance; if it will not fit the outlet, have a proper outlet installed by a qualified electrician.
- The appliance must be grounded. In the event of a malfunction or breakdown, grounding will reduce the risk of electric shock by providing a path of least resistance for electric current. The appliance is equipped with a cord having an equipment-grounding conductor and a grounding plug. The plug must be plugged into an appropriate outlet that is installed and grounded in accordance with all local codes and ordinances.

** CAUTION**

**To reduce the risk of minor or moderate injury to persons, malfunction, or damage to the product or property when using this product, follow basic precautions, including the following:**

**INSTALLATION**

- Install the product on a firm and level floor.

**OPERATION**

- Do not place objects on top of the appliance.
- Turn off the water faucets and unplug the appliance if the appliance is to be left for an extended period of time, such as during vacations.
- ALWAYS follow the fabric care instructions supplied by the garment manufacturer.
- Use fabric softeners or products to eliminate static only as recommended by the manufacturer.
- Do not combine laundry products for use in one load unless specified on the label.
- Do not touch draining water which may be hot.
- If the drain hose and the water supply hose are frozen in winter, defrost them before using the appliance.
- Do not store or spill liquid detergents, cleaners, or bleaches (chlorine bleach, oxygen bleach) on the appliance. Doing so may result in corrosion, discoloration or damage to the surface of the appliance.
- Clothing or articles that are waterproof or water resistant must be washed in the Waterproof cycle only. (e.g. water resistant clothing, mattress covers, outdoor clothes, plastic mats, etc.) Otherwise, it may result in personal injury or damage to the washer, clothes, walls, floor, and surrounding objects due to abnormal vibration.

**SAVE THESE INSTRUCTIONS**

# PRODUCT OVERVIEW

## Parts

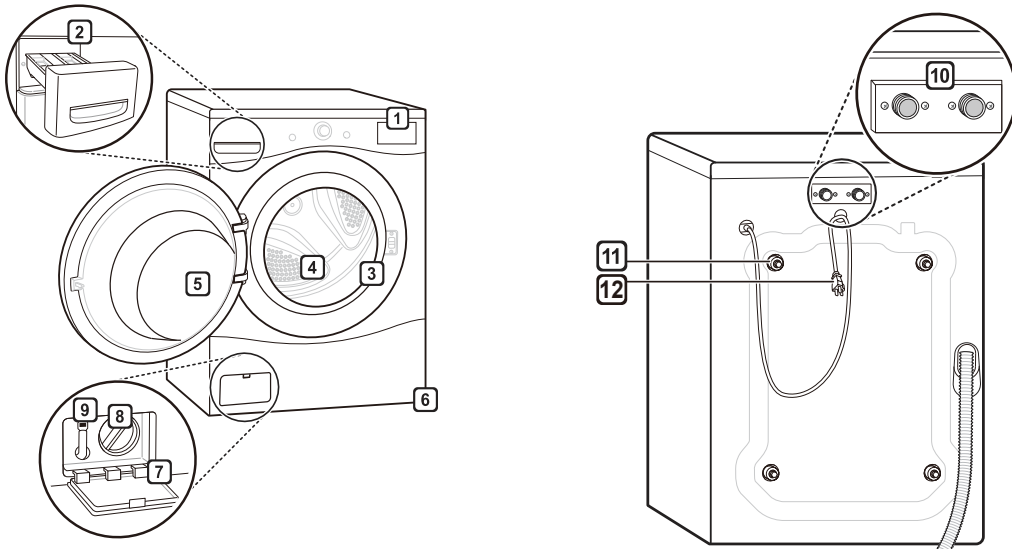

- |                                     |                        |                                  |                          |
|-------------------------------------|------------------------|----------------------------------|--------------------------|
| <b>1</b> Control Panel              | <b>4</b> Drum          | <b>7</b> Drain Pump Filter Cover | <b>10</b> Water Inlets   |
| <b>2</b> Detergent Dispenser Drawer | <b>5</b> Door          | <b>8</b> Drain Pump Filter       | <b>11</b> Shipping Bolts |
| <b>3</b> Door Seal                  | <b>6</b> Leveling Feet | <b>9</b> Drain Hose              | <b>12</b> Power Cord     |
|                                     |                        |                                  | <b>13</b> Drain Hose     |

## Accessories

### Included Accessories



Non-skid pads



Hole caps (4)



Wrench

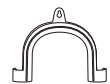

Tie strap

Elbow bracket  
(for securing drain  
hose)

### Required Accessories

Hot/cold water hoses  
(sold separately)

### Optional Accessories

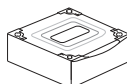
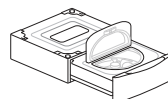
Pedestal or Pedestal washer  
(sold separately)Stacking Kit  
(sold separately)

### NOTE

- The images in this guide may be different from the actual components and accessories, which are subject to change by the manufacturer without prior notice for product improvement purposes.
- For your safety and for extended product life, use only authorized components. The manufacturer is not responsible for product malfunction or accidents caused by the use of separately purchased unauthorized components or parts.



# INSTALLATION

## Tools Needed



Pliers

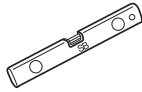

Level

## Installation Overview

Please read the following installation instructions first after purchasing this product or transporting it to another location.

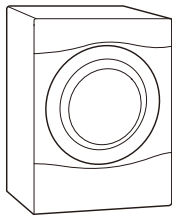

Choosing the proper location

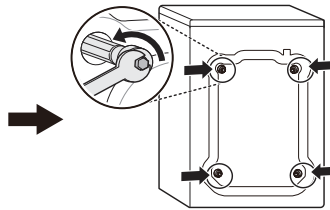

Unpacking and removing shipping bolts

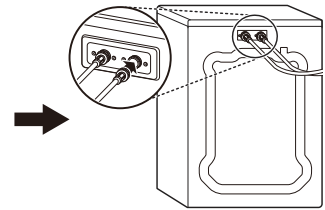

Connecting the water lines

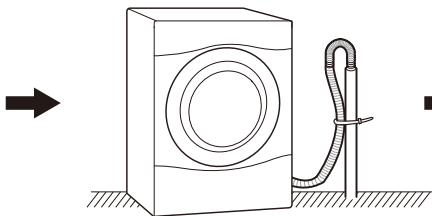

Connecting the drain line

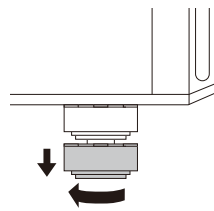

Leveling the washer

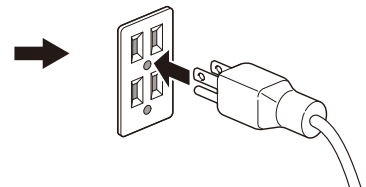

Connecting to the power supply

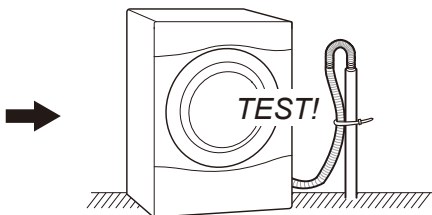

Testing the washer

## Product Specifications

The appearance and specifications listed in this manual may vary due to constant product improvements.

<b>Electrical requirements</b>	120 VAC @ 60 Hz
<b>Min. / Max. water pressure</b>	20 – 120 psi (138–827 kPa)
<b>Dimensions</b>	70 cm(W) X 77 cm(D) X 99 cm(H), 139.6 cm (D with door open) 27"(W) X 30 ¼"(D) X 39"(H), 55" (D with door open)
<b>Net weight</b>	187.4 lb (85 kg)
<b>Max spin speed</b>	1300 RPM

### WARNING

- Moving or installation of the appliance requires two or more people. Failure to follow these instructions may result in injury.
- Store and install the appliance where it will not be exposed to temperatures below freezing or exposed to outdoor weather conditions. Failure to follow this warning can cause product or part failure, serious injury, fire, electric shock, or death.
- Properly ground the washer to conform with all governing codes and ordinances. Failure to follow this warning can cause serious injury, fire, electric shock, or death.
- To reduce the risk of electric shock, do not install the appliance in humid spaces. Failure to follow this warning can cause serious injury, fire, electric shock, or death.
- To ensure proper airflow, do not block the large opening on the bottom of the washer with carpeting or other materials.
- Do not remove the ground prong. Do not use an adapter or extension cord. Plug into a grounded 3-prong outlet. Failure to follow this warning can cause serious injury, fire, electric shock, or death.
- Certain internal parts are intentionally not grounded and may present a risk of electric shock only during servicing. Service personnel - Do not contact the following parts while the appliance is energized: pump, valve, motor, control board.

## Choosing the Proper Location

Install the washer on a solid floor that is strong and rigid enough to support the weight of the washer, even when fully loaded, without flexing or bouncing. If the floor has too much flex, you may need to reinforce it to make it more rigid. If the floor is not solid, it may cause severe vibration and noise.

### NOTE

- Before installing the washer, make sure the floor is clean, dry and free of dust, dirt, water and oil so the washer feet cannot slide easily. Leveling feet that can move or slide on the floor can contribute to excess vibration and noise due to poor contact with the floor.
- If a drip pan must be used, take extra care to follow the instructions provided with the drip pan and make sure the leveling feet are adjusted for firm and even contact with the pan. Use of drip pans and failure to properly level the machine may result in increased vibration and noise during operation.
- Allow for sufficient space between the walls and the washer for installation.

## Power Outlet

- The power outlet must be within 60 inches (1.5 m) of either side of the washer.
- The appliance and outlet must be positioned so that the plug is easily accessible.
- Do not overload the outlet with more than one appliance.
- The outlet must be grounded in accordance with current electrical wiring codes and regulations.
- Use a time-delay fuse or circuit breaker.

### NOTE

- It is the personal responsibility and obligation of the product owner to have a proper outlet installed by qualified service personnel.

## Flooring

- To minimize noise and vibration, the washer must be installed on a solidly constructed floor.
- Allowable slope under the entire washer is a maximum 1 inch (2.5 cm) difference from side to side or from front to back.
- Installing on carpeting and soft tile surfaces is not recommended.
- Never install the washer on a platform or weakly supported structure.

### NOTE

- The washer must be installed on firm flooring to minimize vibration during the spin cycle. Concrete flooring is best, but a wood floor is sufficient, provided it is built to FHA standards.

## Floor Installation

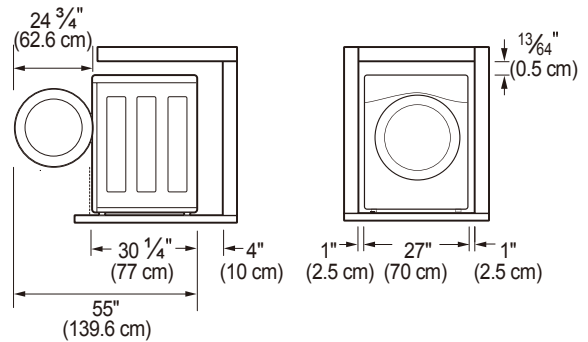

To ensure sufficient clearance for water lines, the drain line and airflow, allow minimum clearances of at least 1 inch (2.5 cm) at the sides and 4 inches (10 cm) behind the unit. Be sure to allow for wall, door, or floor moldings that may increase the required clearances.

## Stacked or Pedestal Installation

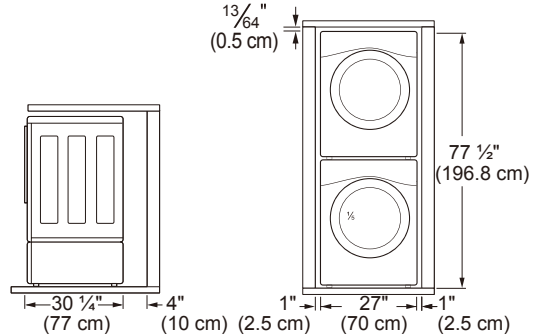

### NOTE

- Refer to the instructions packaged with the optional pedestal kit before installing with a pedestal kit.
- Do not use a drip pan with a pedestal or pedestal washer installation as it can block the drawer. Using a drip pan may result in increased vibration and noise during operation.

## Unpacking and Removing Shipping Bolts

Unpack all shipping materials from the washer for proper operation and inspect it for shipping damage.

### CAUTION

- Failure to remove shipping materials can cause excessive noise and vibration.

#### 1 Lift the washer off the foam base.

After removing the carton and shipping material, lift the washer off the foam base. Make sure the plastic tub support comes off with the base and is not stuck to the bottom of the washer.

If you must lay the washer down to remove the base packaging materials, always protect the side of the washer and lay it carefully on its side. Do not lay the washer on its front or back.

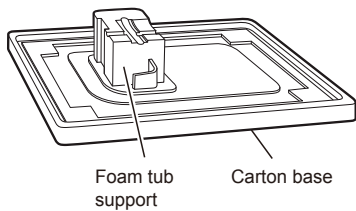

#### 2 Remove the bolt assemblies.

Starting with the bottom two shipping bolts, use the wrench (included) to fully loosen all four shipping bolts by turning them counterclockwise. Remove the bolt assemblies by wiggling them slightly while pulling them out.

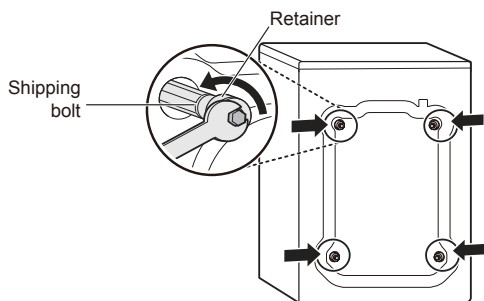

#### 3 Install the hole caps.

Locate the four hole caps included in the accessory pack and install them in the shipping bolt holes.

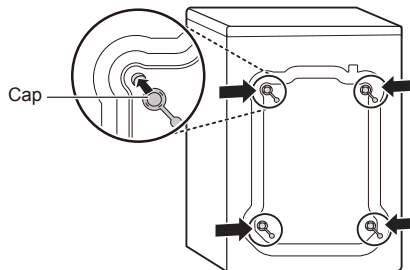

#### NOTE

- Save the bolt assemblies for future use. To prevent damage to internal components, do not transport the washer without reinstalling the shipping bolts.
- Failure to remove shipping bolts and retainers may cause severe vibration and noise, which can lead to permanent damage to the washer. The cord is secured to the back of the washer with a shipping bolt to help prevent operation with shipping bolts in place.

# Connecting the Water Lines

To avoid the risk of costly water damage, purchase and install new inlet hoses when installing the washer.

## 1 Check the fittings and seals.

Inspect the threaded fitting on each hose and make sure there is a rubber seal in place in both ends of each hose to prevent leaking.

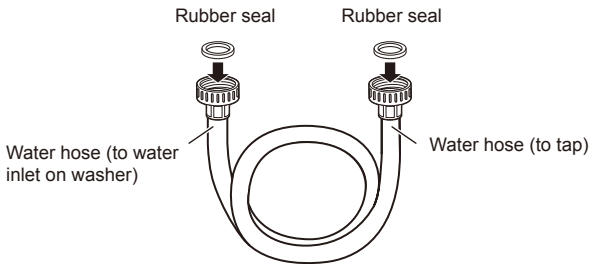

## 2 Connect the water supply hoses.

Connect the water supply hoses to the hot and cold water faucets tightly by hand and then tighten another 2/3 turn with pliers. Connect the blue hose to a cold water faucet and the red hose to a hot water faucet.

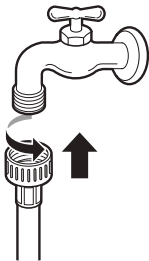

## 3 Flush out the inlet hoses.

After connecting the inlet hoses to the water faucets, turn on the water faucets to flush out foreign substances (dirt, sand or sawdust) in the water lines. Let water drain into a bucket, and check the water temperature to make sure you've connected the hoses to the correct faucets.

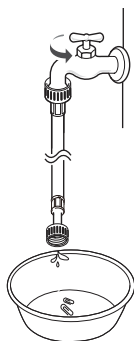

## 4 Attach the water lines to the back of the washer.

Attach the hot water line to the hot water inlet on the back of the washer. Attach the cold water line to the cold water inlet on the back of the washer. Tighten the fittings securely. Turn ON both faucets all the way and check for leaks at both ends of the hoses.

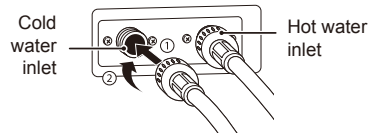

### ! WARNING

- Do not overtighten the hoses or cross-thread the hose fittings. Overtightening or cross-threading can damage the valves or couplings, resulting in leaking and property damage.
- Do not reuse old hoses. Use only new hoses when installing the washer. Old hoses could leak or burst causing flooding and property damage. Contact an LG Customer Information Center for assistance in buying hoses.

### NOTE

- Periodically check the hoses for cracks, leaks, and wear, and replace the hoses every five years. Do not stretch the water hoses intentionally, and make sure that they are not pinched, crushed or kinked by other objects.
- Water supply pressure must be between 20 psi and 120 psi (138 – 827 kPa). If the water supply pressure is more than 120 psi, a pressure reducing valve must be installed.
- To provide optimum washing performance, the hot water temperature should be set at 120 – 130 °F (48 – 54 °C) and the cold at 60 °F (15 °C).
- The washer should never be installed or stored in a location subject to freezing temperatures. Damage to the water lines and internal mechanisms of the washer can result. If the washer was exposed to freezing temperatures prior to installation, allow it to stand at room temperature for several hours before use and check for leaks prior to operation.
- Do not use flood-preventing hoses with auto shutoff devices. The devices can be tripped during fill and prevent the machine from filling properly.

## Connecting the Drain Hose

Connect the drain hose to either a standpipe or laundry tub.

### NOTE

- The drain hose should always be properly secured. Failure to properly secure the drain hose can result in flooding and property damage.
- The drain must be installed in accordance with any applicable local codes and regulations.
- Make sure that the drain hose is not stretched, pinched, crushed, or kinked.
- Do not install the drain hose with the end lower than 29.5 inches (0.7 m) or higher than 96 inches (2.4 m) above the bottom of the washer or more than 60 inches (1.5 m) away from the washer.
- Never create an airtight seal between the hose and the drain with tape or other means. If no air gap is present, water can be siphoned out of the tub resulting in poor wash/rinse performance or clothing damage.

### Option 1: Standpipe

#### 1 Clip the end of the hose into the elbow bracket.

Connect the elbow bracket within 4 inches (10 cm) of the end of the drain hose. If the drain hose is extended more than 4 inches (10 cm) beyond the end of the elbow bracket, mold or microorganisms could spread to the inside of the washer.

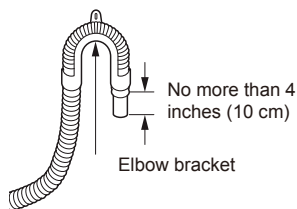

#### 2 Insert the end of the drain hose into the standpipe.

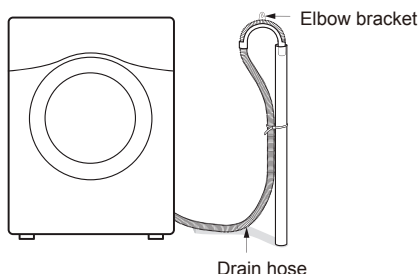

#### 3 Use a tie strap to secure the drain hose in place.

### Option 2: Laundry Tub

#### 1 Clip the end of the hose into the elbow bracket.

Connect the elbow bracket within 4 inches (10 cm) of the end of the drain hose. If the drain hose is extended more than 4 inches (10 cm) beyond the end of the elbow bracket, mold or microorganisms could spread to the inside of the washer.

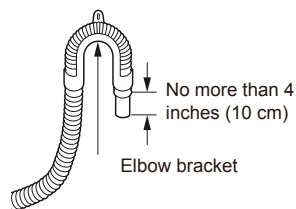

#### 2 Hang the end of the drain hose over the side of the laundry tub.

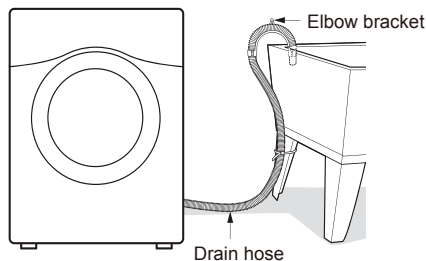

#### 3 Use a tie strap to secure the drain hose in place.

# Leveling the Washer

The drum of your new washer spins at very high speeds. To minimize vibration, noise, and unwanted movement, the floor must be a level, solid surface.

## NOTE

- Adjust the leveling feet only as far as necessary to level the washer. Extending the leveling feet more than necessary can cause the washer to vibrate.
- Before installing the washer, make sure that the floor is clean, dry and free of dust, dirt, water and oil so the washer feet cannot slide easily. Feet that move or slide on the floor can contribute to excessive vibration and noise due to poor contact with the floor.

### 1 Position the washer in its final location.

Take special care not to pinch, strain, or crush the water and drain lines. If you have a carpenter's level, you can place it across the top of the washer. The slope beneath the washer should not exceed 1 inch, and all four leveling feet must rest firmly on the floor.

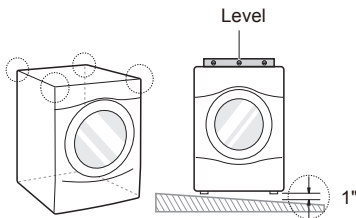

### 2 Adjust the lower leveling feet.

Turn in one direction to raise the washer or the other direction to lower it.

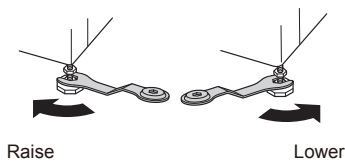

### 3 Tighten the locknuts.

Turn the locknuts counter-clockwise and tighten them when the washer is level.

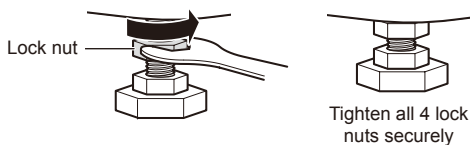

### 4 Recheck the washer's levelness.

Push or rock the top edges of the washer gently to make sure the washer does not rock. If the washer rocks, repeat steps 1-3.

## CAUTION

- Using the washer without leveling it may cause excess vibration and noise, leading to a machine malfunction.
- Extend the leveling feet only to level the washer. If you extend the leveling feet unnecessarily, it may cause abnormal vibration of the washer.

## Using Non-Skid Pads

If you install the washer on a slippery surface, it may move because of excessive vibration. Incorrect leveling may cause malfunction through noise and vibration. If this occurs, install the non-skid pads under the leveling feet and adjust the level.

### 1 Clean the floor to attach the non-skid pads.

Use a dry rag to remove and clean foreign objects or moisture. If moisture remains, the non-skid pads may slip.

### 2 Adjust the level after placing the washer in the installation area.

### 3 Place the adhesive side of the non-skid pad on the floor.

It is most effective to install the non-skid pads under the front leveling feet. If it is hard to place the pads under the front leveling feet, place them under the back leveling feet.

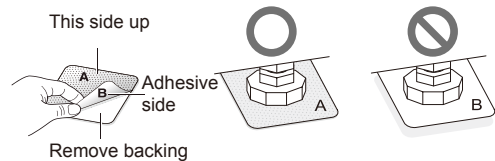

### 4 Recheck the washer's levelness.

Push or rock the top edges of the washer gently to make sure that the washer does not rock. If the washer rocks, level the washer again.

## Connecting to the Power Supply

The washer should be plugged into a 120-VAC, 60 Hz grounded 3-prong outlet. Plug in the washer.

### WARNING

- Do not use a worn or damaged power cord or power plug. Replace or repair it immediately. Failure to do so may result in death, fire, electric shock, or malfunction.
- Do not modify the power cord and plug provided with the appliance. Take care not to damage it when installing or moving the washer. Failure to do so may result in death, fire, electric shock, or malfunction.
- Make sure that the washer is grounded.
- Connect this washer to a grounded outlet conforming to the rating prior to use. Failure to do so may result in fire, electric shock, or malfunction.
- Do not damage or cut off the ground prong of the power cord. Doing so may cause death, fire, electric shock, or product malfunction.
- Improper connection of the equipment-grounding conductor can result in risk of electric shock. Check with a qualified electrician or service technician if you are in doubt as to whether the appliance is properly grounded. If it does not fit the outlet, have a proper outlet installed by a qualified electrician
- The appliance and outlet must be positioned so that the plug is easily accessible.
- Do not use adapters or extension cords. Doing so may result in serious injury, fire, electric shock, or death.
- For best performance, plug the washer into its own individual outlet. This helps prevent overloading house wiring circuits which could cause a fire hazard from overheated wires.
- If necessary, use a new, UL-listed 3-prong adapter or 3-wire extension cord with a 3-prong (grounding) plug rated at no less than the branch circuit. Do not use an extension cord longer than 3 feet. Failure to follow these warnings may result in serious injury, fire, electric shock, or death.

## Testing the Washer

Check if the washer is properly installed and run a test cycle.

- 1 Load the washer with 6 pounds of laundry (approximately 6 thick bath towels).
- 2 Press the **Power** button.
- 3 Press the **Rinse+Spin** button.
- 4 Press the **Start/Pause** button.  
The wash cycle starts.
- 5 Check if water is supplied, that the machine does not rock or vibrate excessively, and that it drains well during the spin cycle.

### NOTE

- If water leaks during water supply, see Connecting the Water Lines to connect them properly.
- If the washer rocks and vibrates excessively, see Leveling the Washer to level it again.
- If the drain does not work, see Connecting the Drain Hose to install the hose properly.



# OPERATION

## Using the Washer

### WARNING

- To reduce the risk of fire, electric shock, or injury to persons, read the SAFETY INSTRUCTIONS before operating this appliance.



#### 1 Sort Laundry and Load the Washer

Sort laundry by fabric type, soil level, color and load size, as needed. Open the door and load items into the washer.

If using detergent pods, place pod in drum before loading laundry.



#### 2 Add Cleaning Products.

Add the proper amount of HE (High-Efficiency) detergent to the detergent dispenser. If desired, add bleach or fabric softener to the appropriate areas of the dispenser drawer. Do not place liquid or powdered detergent pods in the dispenser.



#### 3 Turn on the Washer

Press the **Power** button to turn on the washer. The lights above the cycle buttons will illuminate and a chime will sound.



#### 4 Select a Cycle

Turn the Cycle Selector Knob until the desired cycle is selected. The preset Temp., Spin, Soil and option settings for that cycle will be shown. Pressing the **Start/Pause** button without selecting a cycle will cause the Normal cycle to begin immediately.



#### 5 Adjust Settings

Default settings for the selected cycle can now be changed, if desired, using the cycle modifier and option buttons.

- Not all modifiers and options are available on all cycles. A different chime will sound and the LED will not come on if the selection is not allowed.



#### 6 Begin Cycle

Press the **Start/Pause** button to begin the cycle. The washer will agitate briefly without water to measure the weight of the load. If the **Start/Pause** button is not pressed within 60 minutes, the washer will shut off and all settings will be lost.



#### 7 End of Cycle

When the cycle is finished, a melody will sound. Immediately remove your clothing from the washer to reduce wrinkling. Check around the door seal when removing the load for small items that may be caught in the seal.

### NOTE

- The washer rotates the laundry in a way that allows it to use less water while still fully saturating your clothing. It is normal to not be able to see water during the wash cycle.
- If the temperature or the water level inside the machine is too high, the door will not unlock when the **Start/Pause** button is pressed. To open the door in these circumstances, press **Add Garments**. To stop a cycle and drain the water completely, turn the power off, then on, and then press **Rinse+Spin**.

## Sorting Laundry

### CAUTION

- The washer can be fully loaded, but the drum should not be tightly packed with items. The door of the washer should close easily.
- Use the Bedding cycle for buoyant or nonabsorbent items such as pillows or comforters. Failure to follow this caution can result in leakage.
- Clothing or articles that are waterproof or water resistant must be washed in the Bedding cycle only. (e.g. water resistant clothing, mattress covers, outdoor clothes, plastic mats, etc.) Otherwise, it may result in personal injury or damage to the washer, clothes, walls, floor, and surrounding objects due to abnormal vibration.
- Remove the stuffing from pillows and cushions before washing the covers. Failure to do so can cause excessive vibration, resulting in damage to the washer, clothes, nearby objects, walls, and floor.

### Grouping Similar Items

For the best washing results, and to reduce the possibility of damage to clothing, care should be taken to sort the clothing into loads that are made up of similar items.

Mixing different fabric types and/or soil levels can result in poor wash performance, color transfer, discoloration, fabric damage or linting. Fabrics should be sorted into groups as described below.

#### Colors

Sort articles by color. Wash dark clothes together in a separate load from light colors or whites. Mixing dark clothes with light clothes can result in dye transfer or discoloration of the lighter clothes.

#### Soil Level

Wash heavily soiled clothing together. Washing lightly soiled clothing in the same load with heavily soiled clothing could result in poor wash performance for the lightly soiled clothing.

#### Fabric Type

Delicate articles should not be mixed with heavy or sturdy fabric types. Washing heavy fabrics in a delicate load can result in poor wash performance for the heavy fabrics and possible damage to the delicates.

#### Lint Type









Some fabrics attract and bind lint to them while others give off lint in the laundry process. Avoid mixing these lint collectors and lint producers in the same load. Mixing these fabrics will result in pilling and linting on the lint collectors. (For example, lint collector—knit sweater; lint producer—terry cloth towels.)

## Sort Laundry

By colors	By Soil	By Fabric	By Lint
White	Heavy	Delicates	Lint Producer
Lights	Normal	Easy Care	Lint Collector
Darks	Light	Sturdy	

### Fabric Care Labels

Many articles of clothing include a fabric care label. Using the chart below, adjust the cycle and option selections to care for your clothing according to the manufacturer's recommendations.

Category	Label	Directions
Washing		Hand wash
		Machine wash, Normal cycle
		Perm Press/Wrinkle Resistant setting (which has a cool down or cold spray before the slower spin)
		Gentle/Delicate setting (slow agitation and/or reduced wash time)
		Do not wash
		Do not wring
Water Temperature	...	Hot
	..	Warm
	.	Cold/Cool
Bleach Symbols		Any bleach (when needed)
		Only non-chlorine bleach (when needed)
		Do not bleach

## Loading the Washer

- Check and empty pockets. Paper clips, coins, matches, etc. can damage clothing and the washer.
- Close zippers and hooks, and tie drawstrings to prevent snagging or tangling of clothes.
- Pretreat heavily stained areas for best results.
- Combine large and small items in a load. Load large items first. Large items should not be more than half of total load.
- The washer can be fully loaded, but the drum should not be tightly packed with items. The door of the washer must close easily.
- Do not wash single small items. Add 1-2 similar items to the load to prevent an out-of-balance load.
- Wash thick, bulky items individually. Heavy blankets, comforters, bedspreads, or pet beds can get tangled or cause an unbalanced load if combined with other items.
- Do not wash/spin waterproof items. Washing raincoats or sleeping bags may result in abnormal vibration or may cause the load to bounce, which could damage the drum.
- Wash small, light items in a mesh bag. Items like underwear can get caught in the door seal, and a brassiere hook may damage other items or the drum.
- Brush off heavy soil, dust, and hair from items before washing. Excess dirt or sand can abrade other fabrics and lead to poor wash performance.
- For best performance, load clothes as shown.

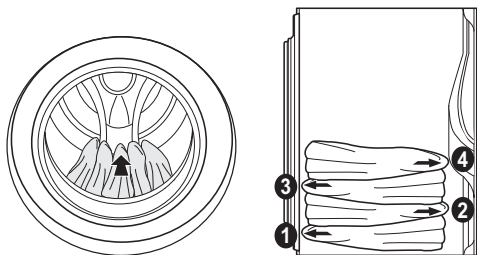

- Load clothes loosely, and do not overfill the drum. Clothes need room to circulate in order to get clean.
- Do not press down on items while stacking them in the drum.

## Adding Cleaning Products

### Loading the Dispenser

To add detergent, bleach, and fabric softener to the automatic dispenser.

#### 1 Open the detergent dispenser drawer.

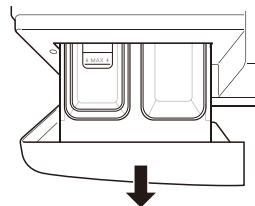

#### 2 Load the laundry products into the appropriate compartments.

- If using a liquid detergent, make sure the liquid detergent cup is in place.
- If using a powdered detergent, remove the liquid detergent cup and put the powder in the main wash detergent compartment.
- If using detergent pods, place the pod in the drum before loading the laundry. Do not place liquid or powdered detergent pods in the dispenser.

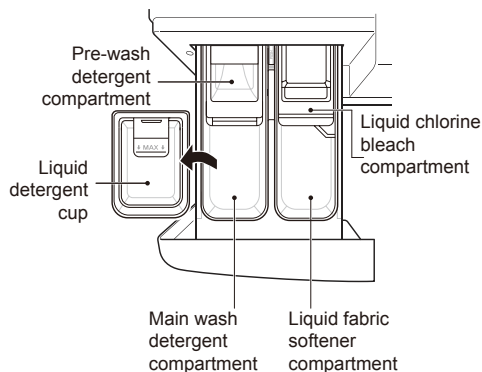

#### 3 Close the detergent dispenser drawer slowly before starting the cycle.

- Slamming the detergent dispenser drawer may result in the detergent overflowing into another compartment or pouring into the tub earlier than programmed.

### NOTE

- It is normal for a small amount of water to remain in the dispenser compartments at the end of the cycle.

### IMPORTANT:

- Do not place or store laundry products, such as detergent, bleach, or liquid fabric softener, on top of your washer or dryer. Wipe up any spills immediately. These products can damage the machine's finish and controls.

### Pre-Wash Detergent Compartment

Add liquid or powdered detergent to this compartment when using the Pre-Wash option. Always use HE (High-Efficiency) detergent with your washer.

- When using the Pre-Wash option, liquid detergent for the main wash needs to be loaded in the liquid detergent cup accessory in the main wash dispenser, to prevent it from being dispensed with the pre-wash detergent.
- The amount of detergent added for the Pre-Wash option is 1/2 the amount recommended for the main wash cycle. For example, if the main wash cycle requires one measure of detergent, add 1/2 measure for the Pre-Wash option.

### Main Wash Detergent Compartment

This compartment holds laundry detergent for the main wash cycle. Either powdered or liquid detergent may be used in this compartment. The detergent is added to the load at the beginning of the cycle. Always use HE (High-Efficiency) detergent with your washer.

### NOTE

- Never exceed the manufacturer's recommendations when adding detergent. Using too much detergent can result in detergent buildup in clothing and the washer.
- Liquid or powdered color-safe bleach may be added to the main wash compartment with detergent of the same type.
- When using liquid detergent, make sure the liquid detergent cup and insert are in place. Do not exceed the maximum fill line.
- When using powdered detergent, remove the insert and liquid detergent cup from the compartment. Powdered detergent will not dispense with the liquid detergent cup and insert in place.
- If you use a detergent that does not dissolve easily or a detergent with high viscosity, it will leave a residue and may clog on the dispenser.

### Liquid Bleach Compartment

This compartment holds liquid bleach, which is dispensed automatically at the proper time during the wash cycle. The dispenser is activated twice to ensure complete dispensing of the bleach. Any liquid remaining in the dispenser at the end of the cycle is water, not bleach.

- Do not add powdered bleach to this compartment. The bleach compartment is designed to dispense liquid chlorine bleach only. Powdered or liquid color-safe bleach will not dispense properly.
- Always follow the manufacturer's recommendations when adding bleach. Never add more than one cup and do not exceed the maximum fill line since this can cause the bleach to be dispensed immediately, resulting in damage to fabrics. Using too much bleach can damage fabrics.
- Never pour undiluted liquid chlorine bleach directly onto the load or into the drum. Fabric damage can occur.
- Do not use color-safe bleach or Oxi products in the same cycle with liquid chlorine bleach.

### WARNING

- Do NOT mix chlorine bleach with ammonia or acids such as vinegar or rust/scale remover. Mixing chemicals like these can produce a lethal gas, resulting in severe injury or death.

## Fabric Softener Compartment

This compartment holds liquid fabric softener, which is automatically dispensed during the final rinse cycle. Do not exceed the manufacturer's recommendations when adding softener. Using too much fabric softener can result in buildup in clothing and the washer. Either powdered or liquid fabric softener may be used.

- Follow the manufacturer's recommendations when adding fabric softener. Do not exceed the maximum fill line. Using too much fabric softener may stain clothes.
- Dilute concentrated fabric softeners with warm water. Do not exceed the maximum fill line.
- Never pour fabric softener directly onto the load or into the drum.

## Detergent Use

This washer is designed for use with only HE (High-Efficiency) detergents. HE detergents produce fewer suds, dissolve more efficiently to improve washing and rinsing performance, and help to keep the interior of the washer clean. Using detergent that is not HE may cause oversudsing and unsatisfactory performance which could result in error codes, cycle failure, and machine damage.



**Designed specially to use only HE (High-Efficiency) detergent**

- For proper wash performance, always measure detergent using the measuring device provided by the detergent manufacturer. For an average load, use less than half of the recommended maximum. Use less detergent for soft water, light soil, or smaller loads.
- Never use more than the maximum amount of detergent recommended by the manufacturer. Using too much detergent can lead to oversudsing, poor rinsing, detergent buildup in clothing, and residue buildup that can contribute to odors in the machine.
- Use extra care when measuring 2X and 3X concentrated detergents because even a small amount extra can lead to problems.
- Detergents designated as HE-compatible may not provide optimal results.

- Do not use more than one detergent pod in the washer. Using too much detergent may cause oversudsing and unsatisfactory performance. Reduce detergent amount or add an extra rinse if detergent residue is left on fabrics. To add an extra rinse, press the **Extra Rinse** button.

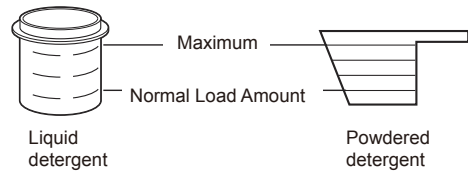

## Detergent Pods

Place liquid or powdered detergent pods in the drum before loading laundry. Do not place pods in the dispenser.

## Control Panel

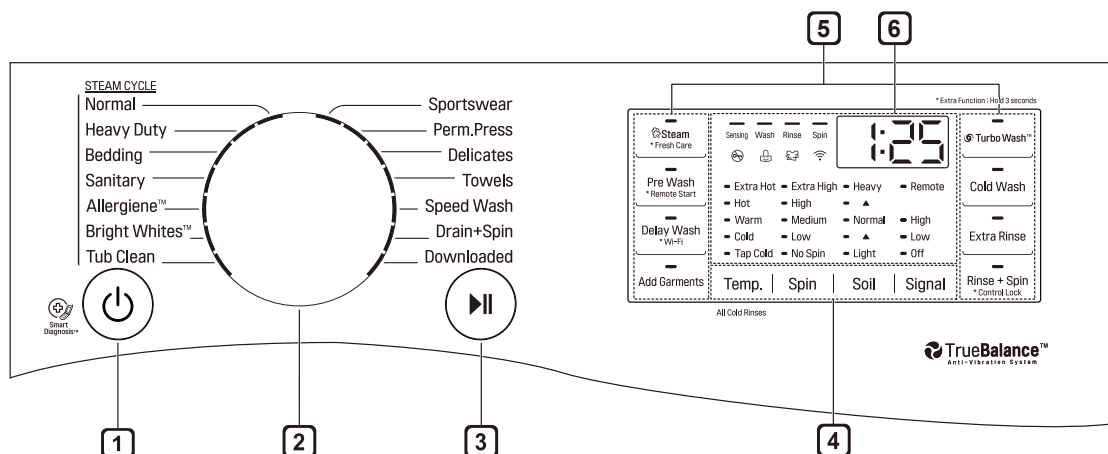

### Control Panel Features

#### 1 Power On/Off Button

Press to turn the washer on. Press again to turn the washer off. Pressing the **Power** button during a cycle will cancel that cycle and any load settings will be lost. The door will unlock after a brief pause.

#### 2 Cycle Selector Knob

Turn this knob to select the desired cycle. Once the desired cycle has been selected, the standard presets will be shown in the display. These settings can be adjusted using the cycle modifier buttons any time before starting the cycle.

- To protect your clothing, not all settings are available on all cycle selections.

#### 3 Start/Pause Button

Press this button to start the selected cycle. If the washer is running, use this button to pause the cycle without losing the current settings.

- If Start/Pause is not pressed within 60 minutes of selecting a cycle, the washer automatically turns off and all cycle settings are lost.

#### 4 Cycle Modifier Buttons

Use these buttons to adjust the water temperature, spin speed and soil level settings for the selected cycle. The current settings are shown in the display. Press the button for that option to select other settings.

#### 5 Special Cycle and Option Buttons

Press these buttons to select special cycles or additional cycle options. Certain buttons also allow you to activate special functions by pressing and holding the button for three seconds.

#### 6 Time and Status Display

The display shows the settings, estimated time remaining, options, and status messages for your washer. When the washer is turned on, the default settings in the display will illuminate.

## Time and Status Display

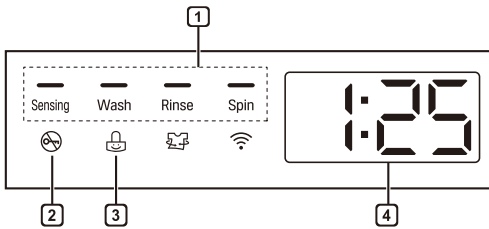

### 1 Cycle Status Indicator

These LEDs illuminate when a cycle is selected to indicate which stages run. When a cycle is running, the LED for the active stage blinks, and the LEDs for the remaining stages remain steady. Once a stage is complete, the LED turns off. If a cycle is paused, the active stage LED stops blinking.

### 2 Door Lock Indicator

The Door Lock indicator will light up once a cycle has started. The indicator light will stay on until the cycle is paused, stopped or has finished.

### 3 Control Lock Indicator

When the control lock function is activated, the LED lights up. When the control lock function is set, all controls are disabled except for the **Power** button. Once the control lock function is disabled, the LED turns off.

### 4 Estimated Time Remaining

When a cycle is selected, the default time for that cycle is displayed. This time will change as modifiers or options are selected. Once the **Start/Pause** button is pressed, the washer will measure the size of the load. The estimated time may change once the load size has been measured. If Delay Wash is set, the remaining delay time counts down until the cycle begins.

#### NOTE

- The time shown is only an estimate. This time is based on normal operating conditions. Several external factors (load size, room temperature, incoming water temperature, etc.) can affect the actual time.

## Wash Cycles

Wash cycles are designed for the best wash performance for each type of load. Select the cycle that best matches the load contents for maximum wash performance and fabric care. See the Sorting Laundry section for best results, follow the fabric care labels on your garments. For a guide to fabric care symbols, see the Sorting Laundry section.

Press the button to select the desired cycle. When you select a wash cycle, the light for the corresponding wash cycle will turn on.

### NOTE

- Whenever load weights are mentioned, assume 1 lb (0.45 kg) = 1 thick bath towel (dry).
- For information on using LG SmartThinQ applications to save energy, see the SMART FUNCTIONS section.

Choosing by	Wash Cycle	Description
Fabric Type	Normal	Use this cycle to wash all normal items, except delicate fabrics such as wool or silk.  <b>NOTE:</b> Pressing the <b>Start/Pause</b> button without selecting a cycle will cause the Normal cycle to begin immediately, using the default settings.
	Bright Whites™	This cycle is for washing white items only. (less than 15 lb. (6.8 kg))
	Perm.Press	Use this cycle to wash wrinkle-free clothes or tablecloths, to minimize wrinkles.
	Delicates	This cycle is for washing lingerie or sheer and lacy clothes which can easily be damaged.
	Towels	Use this cycle for washing towels, shirts, jeans and mixed loads.
	Sportswear	Use this cycle for garments that are specially designed and treated for sport.
Load Size	Normal	If you have a mixed load that is half-size, use the Normal cycle with default settings. For full-size loads, use the Normal cycle with the soil level set to heavy, and add an extra rinse. In both cases, the machine will automatically detect the load size and adjust accordingly.
	Bedding	This cycle is for washing king or queen sized comforters.  <b>NOTE:</b> Use the Bedding cycle with a low spin speed when washing waterproof or water-resistant items, to help protect the fabrics' properties. If your washer does not function properly, manually redistribute the load or put one comforter in at a time.
	Speed Wash	Use the Speed Wash cycle to quickly wash lightly soiled clothing and small loads. For high wash and rinse efficiency, wash small loads of 2-3 lightly soiled garments(less than 3 lb. (1.36 kg)).  <b>NOTE:</b> Use very little detergent in this cycle. To add an extra rinse, use the <b>Extra Rinse</b> button.



Choosing by	Wash Cycle	Description
Convenience	Tub Clean	Use this cycle to clean the drum of your washer. See the Maintenance section.
	Speed Wash	Use the Speed Wash cycle to quickly wash lightly soiled clothing and small loads. For high wash and rinse efficiency, wash small loads of 2-3 lightly soiled garments (less than 3 lb. (1.36 kg)). <b>NOTE:</b> Use very little detergent in this cycle. To add an extra rinse, use the <b>Extra Rinse</b> button.
	Downloaded	If you download a cycle using the function, it will be placed in the Downloaded cycle position. Choose the Downloaded cycle to run the new cycle. <b>NOTE:</b> The default cycle for this position is Small Load, used for normally soiled loads with just a few items. The Small Load cycle is also available for download.
Soil Level	Normal	For tough stains on children's clothes, use the Normal cycle with a hot Wash Temp. setting, plus the Pre Wash option and an Extra Rinse.
	Heavy Duty	This cycle is for washing heavily soiled laundry using more powerful wash motions.
	Sanitary	This wash cycle reduces 99% of bacteria on laundry through high temperature.
	Allergiene™	This cycle is a powerful, high-temperature cycle designed specifically to reduce certain allergens. <b>NOTE:</b> Selecting the Allergiene™ cycle automatically incorporates steam into the wash cycle. The Allergiene™ cycle can significantly reduce allergens in bedding and clothing. The Allergiene™ cycle helps reduce dust mite populations and helps reduce allergens. Due to the higher energy and temperatures used, the Allergiene™ cycle is not recommended for wool, silk, leather, or any other delicate or temperature sensitive items.

## Cycle Guide

Cycle	Cycle Modifiers	Temp.	Spin	Soil	Delay Wash	Extra Rinse	Fresh Care
Normal		Extra Hot	Extra High	Heavy	●	●	●
	Turbo Wash™	Hot	High	▲			
	Steam	Warm	Medium	Normal			
	Cold Wash	Cold	Low	▲			
	Pre Wash	Tap Cold		Light			
Heavy Duty		Extra Hot	Extra High	Heavy	●	●	●
	Turbo Wash™	Hot	High	▲			
	Steam	Warm	Medium	Normal			
	Cold Wash	Cold	Low	▲			
	Pre Wash	Tap Cold		Light			
Bedding				Heavy	●	●	●
	Turbo Wash™	Hot		▲			
	Steam	Warm	Medium	Normal			
	Cold Wash	Cold	Low	▲			
	Pre Wash	Tap Cold	No Spin	Light			
Sanitary		Extra Hot	Extra High	Heavy	●	●	●
	Turbo Wash™		High	▲			
	Steam		Medium	Normal			
			Low	▲			
	Pre Wash		No Spin	Light			
Allergiene™			Extra High		●	●	●
	Turbo Wash™		High				
	Steam		Medium				
			Low				
			No Spin				
Bright Whites™			Extra High	Heavy	●	●	●
	Turbo Wash™	Hot	High	▲			
	Steam	Warm	Medium	Normal			
		Cold	Low	▲			
	Pre Wash	Tap Cold	No Spin	Light			
Tub Clean					●		
	Steam						

● = available option, ■ = default setting

• Steam and Cold Wash can't be selected at same time.

Cycle	Cycle Modifiers	Temp.	Spin	Soil	Delay Wash	Extra Rinse	Fresh Care
Sportswear				Heavy	●	●	●
				▲			
		Warm	Medium	Normal			
		Cold	Low	▲			
		Tap Cold	No Spin	Light			
Perm.Press				Heavy	●	●	●
	Turbo Wash™	Hot	High	▲			
		Warm	Medium	Normal			
	Cold Wash	Cold	Low	▲			
	Pre Wash	Tap Cold		Light			
Delicates				Heavy	●	●	●
				▲			
		Warm	Medium	Normal			
	Cold Wash	Cold	Low	▲			
	Pre Wash	Tap Cold	No Spin	Light			
Towels			Extra High	Heavy	●	●	●
	Turbo Wash™	Hot	High	▲			
		Warm	Medium	Normal			
	Cold Wash	Cold	Low	▲			
	Pre Wash	Tap Cold	No Spin	Light			
Speed Wash			Extra High	Heavy	●	●	●
	Turbo Wash™	Hot	High	▲			
		Warm	Medium	Normal			
	Cold Wash	Cold	Low	▲			
		Tap Cold	No Spin	Light			
Drain+Spin			Extra High		●		●
			High				
			Medium				
			Low				
			No Spin				
Downloaded Default: Small Load			Extra High	Heavy	●	●	●
		Hot	High	▲			
	Cold Wash	Warm	Medium	Normal			
	Pre Wash	Cold	Low	▲			
		Tap Cold	No Spin	Light			

● = available option, ■ = default setting

• Steam and Cold Wash can't be selected at same time.

## Cycle Modifier Buttons

Each cycle has default settings that are selected automatically. Customize these settings using the cycle modifier buttons. Press the button for the desired modifier to toggle through the available settings. The washer automatically adjusts the water level for the type and size of wash load for best results and maximum efficiency. Due to the high-efficiency nature of this product, water levels may be much lower than expected. This is normal and cleaning/rinsing performance will not be compromised.

• Extra Hot	• Extra High	• Heavy	• Remote
• Hot	• High	• ▲	
• Warm	• Medium	• Normal	• High
• Cold	• Low	• ▲	• Low
• Tap Cold	• No Spin	• Light	• Off
Temp.	Spin	Soil	Signal

### Temp.

Temp. selects the wash and rinse temperature combination for the selected cycle. Press the **Temp.** button until the indicator light for the desired setting is lit. All rinses use tap cold water.

Cold rinses use less energy. The actual cold rinse temperature depends on the temperature of the cold water at the faucet.

Your washer features a heating element to boost the hot water temperature for Extra Hot settings. This provides improved wash performance at normal water heater settings.

- Select the water temperature suitable for the type of load you are washing. Follow the garment fabric care labels for best results.

### Spin

Higher spin speeds extract more water from clothes, reducing drying time and saving energy. Press the **Spin** button until the desired speed is selected. Some fabrics, such as delicates, require a slower spin speed. To protect your clothing, not all spin speeds are available for all cycles.

- The **Spin** button also activates the Drain+Spin cycle to drain the tub and spin clothes; for example, if you want to remove clothes before the cycle has ended. To use Drain+Spin, press the **Power** button, then press the **Spin** button repeatedly to select a spin speed. Press the **Start/Pause** button to begin.

### Soil

Adjusting the soil level setting will modify the cycle times and/or wash actions. Press the **Soil** button until the desired soil level is selected.

- This feature needs more time for heavily soiled loads or less time for lightly soiled loads.

### Signal

The washer plays a melody when the wash cycle is finished. The buttons make a sound each time a button is pressed. Use this option to adjust the volume of the melody and button tones.

## Option Buttons

Your washer features several additional cycle options that customize cycles to meet your individual needs. To use these options, select the desired option after selecting the desired cycle.

After selecting the desired cycle and settings, press the cycle option button(s) for the option(s) you would like to add. The button will light when that option is selected. If the selected option is not allowed for the selected cycle, the chime will sound twice to alert you and the LED will not illuminate.

### NOTE

- To protect your garments, not every feature is available with every cycle.
- If the **Start/Pause** button is not pressed within 60 minutes to start the cycle, the control will shut off and all settings will be lost.

## Steam

Adding the Steam option to a wash cycle helps provide superior cleaning performance. By using hot steam, the fabrics will get the cleaning benefits of a very hot wash.

### NOTE

- The Steam option cannot be used with all cycles.
- Steam may not be clearly visible during the steam cycles. This is normal. Too much steam could damage clothing.
- Do not use steam with delicate fabrics such as wool, silk, or easily discolored fabrics.

## WARNING

- Do not touch the door during steam cycles. The door surface can become very hot. Allow the door lock to release before opening the door.
- Do not attempt to override the door lock mechanism or reach into the washer during a steam cycle. Steam can cause severe burns.

## Fresh Care

Use this function when you won't be able to unload your clothes immediately after the wash cycle ends. After the cycle ends, the drum will tumble periodically for up to 19 hours to prevent wrinkles.

- 1 Press and hold the **Fresh Care** button for 3 seconds.
- 2 Press the **Start/Pause** or **Power** button at any time to unload laundry.

## Pre Wash

A 15-minute prewash for clothes that are covered in dirt or dust. This feature is suitable for heavily soiled items.

## Delay Wash

Once you have selected the cycle and other settings, press this button to delay the start of the wash cycle. Each press of the button increases the delay time by 1 hour, for up to 19 hours. Once the desired delay time is set, press the **Start/Pause** button to start the delay time.

### NOTE

- If the **Start/Pause** button is not pressed to begin the delay time, the washer will automatically shut off after 60 minutes and all cycle settings will be lost.

## Add Garments

Use this function to add garments or remove foreign objects like coins or keys after the cycle has started.

- 1 Press **Add Garments**. The cycle pauses and the door unlocks.
- 2 Open the door, add garments or remove foreign objects, and close the door.
- 3 Press the **Start/Pause** button to start the cycle. The cycle continues automatically.

### NOTE

- After checking the water level/temperature conditions for safety, the door unlocks once the wash movement has stopped. (Door Lock LED turns off.)
- If the water level is too high, the door will not unlock, and the Add Garments option cannot be used.
- If the temperature in the tub is higher than 113 °F (45 °C), a short warning chime sounds and Add Garments is not allowed for safety.
- Add Garments is disabled during the Tub Clean cycle or while a cycle is in Spin mode for safety.
- To preserve wash performance, wash time may be extended depending on when garments are added to a cycle.

### WARNING

- Be careful when opening the door as wet laundry may drip or fall out when the door is opened.
- Do not attempt to force the door to open when locked. Doing so could result in damage to the machine, malfunction, or personal injury.

## Turbo Wash™

Adding the Turbo Wash™ option reduces the cycle time while still providing similar wash performance to the same cycle without Turbo Wash™.

### NOTE

- The Turbo Wash™ option cannot be used with all cycles.
- Turbo Wash™ defaults to on for Normal, Heavy Duty and Perm.Press wash cycles.

## Cold Wash

This option saves energy by using cooler water while increasing the wash and rinse times to maintain wash performance.

### NOTE

- Wash time will increase up to several minutes with the Cold Wash option.
- For best wash results, only wash small loads (less than 8 lb) with the Cold Wash option.

## Extra Rinse

This option will add an extra rinse to the selected cycle. Use this option to help ensure the removal of detergent or bleach residue from fabrics. Liquid fabric softener, if used, is always dispensed in the final rinse. Pressing the **Extra Rinse** button twice will add two additional rinses to the cycle.

## Rinse+Spin

Select this cycle to rinse and spin a load separately from a regular cycle. This can be helpful in preventing fresh stains from setting in fabrics. You can change the spin speed by pressing the **Spin** button.

- 1 Press the **Power** button to turn on the washer.
- 2 Press the **Rinse+Spin** button.
- 3 Press the **Start/Pause** button to start the cycle.

## Control Lock

Use this option to disable the controls. This feature can prevent children from changing cycles or operating the machine. The feature does not lock the door. Once the Control Lock is set, it must be deactivated before any controls, except the **Power** button, can be used. Once the washer has shut off, the **Power** button will allow the machine to be turned on, but the controls will still be locked. When the controls are locked,  will display alternately with the estimated time remaining.

### Locking/Unlocking the Control Panel

Press and hold the **Control Lock** button for 3 seconds.

### NOTE

- Turning off the power will not reset the Control Lock function. You must deactivate Control Lock before you can access any other functions.
- When Control Lock is turned on, you cannot operate any buttons except the **Power** button.

# SMART FUNCTIONS

## LG SmartThinQ Application

The LG SmartThinQ application allows you to communicate with the appliance using a smartphone.

### Before Using LG SmartThinQ

- For appliances with the  or  logo

- 1 Use a smartphone to check the strength of the wireless router (Wi-Fi network) near the appliance.
  - If the distance between the appliance and the wireless router is too far, the signal strength becomes weak. It may take a long time to register or installation may fail.
- 2 Turn off the **Mobile data** or **Cellular Data** on your smartphone.

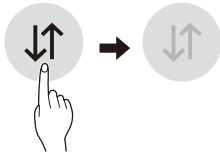

- 3 Connect your smartphone to the wireless router.

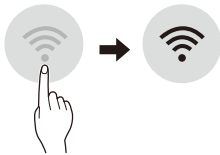

### NOTE

- To verify the Wi-Fi connection, check that **Wi-Fi**  icon on the control panel is lit.
- The appliance supports 2.4 GHz Wi-Fi networks only. To check your network frequency, contact your Internet service provider or refer to your wireless router manual.
- LG SmartThinQ is not responsible for any network connection problems or any faults, malfunctions, or errors caused by network connection.
- The surrounding wireless environment can make the wireless network service run slowly.

- If the appliance is having trouble connecting to the Wi-Fi network, it may be too far from the router. Purchase a Wi-Fi repeater (range extender) to improve the Wi-Fi signal strength.
- The network connection may not work properly depending on the Internet service provider.
- The Wi-Fi connection may not connect or may be interrupted because of the home network environment.
- If the appliance cannot be registered due to problems with the wireless signal transmission, unplug the appliance and wait about a minute before trying again.
- If the firewall on your wireless router is enabled, disable the firewall or add an exception to it.
- The wireless network name (SSID) should be a combination of English letters and numbers. (Do not use special characters.)
- Smartphone user interface (UI) may vary depending on the mobile operating system (OS) and the manufacturer.
- If the security protocol of the router is set to **WEP**, network setup may fail. Change the security protocol (**WPA2** is recommended), and register the product again.

### Installing the LG SmartThinQ Application

Search for the LG SmartThinQ application from the Google Play Store or Apple App Store on a smart phone. Follow instructions to download and install the application.

## LG SmartThinQ Application Features

- For appliances with the  or  logo

### Washer Cycle (Remote Start, Downloaded)

Set or download any preferred cycle and operate by remote control.

### Tub Clean Coach

This function shows how many cycles remain before it is time to run the Tub Clean cycle.

### Smart Diagnosis™

This function provides useful information for diagnosing and solving issues with the appliance based on the pattern of use.

### Energy Monitoring

The washer energy usage is affected by the cycles and options so you may see some changes in energy usage from one cycle to another.

### Push Alerts

When the cycle is complete or the appliance has problems, you have the option of receiving push notifications on a smart phone.

### Settings

Set the product nickname and delete product.

### NOTE

- If you change your wireless router, Internet service provider, or password, delete the registered appliance from the LG SmartThinQ application and register it again.
- This information is current at the time of publication. The application is subject to change for product improvement purposes without notice to users.

## Using Washer Cycle

### Remote Start

Use a smart phone to control the appliance remotely or check to see how much time is left in the cycle.

### Using Remote Start

- 1 Press the **Power** button.
- 2 Load the laundry.
- 3 Press and hold **Remote Start** button for 3 seconds to enable the Remote Start function.
- 4 Start a cycle from the LG SmartThinQ application on your smart phone.

### NOTE

- Once the Remote Start mode is enabled, you can start a cycle from the LG SmartThinQ smartphone application. If the cycle is not started, the machine will wait to start the cycle until it is turned off remotely from the application or the Remote Start mode is disabled.
- When Remote Start is turned on, the door is automatically locked.

### Disabling Remote Start

When the Remote Start is activated, press and hold the **Remote Start** button for 3 seconds.

### Downloaded

Download new and specialized cycles that are not included in the standard cycles on the appliance.

Appliances that have been successfully registered can download a variety of specialty cycles specific to the appliance.

Only one cycle can be stored on the appliance at a time.

Once cycle download is completed in the appliance, the appliance keeps the downloaded cycle until a new cycle is downloaded.



## Wireless LAN Module Specifications

The FCC ID number on the product's rating label indicates which module is installed.

(For example, LCW-004 refers to the FCC ID number BEJ-LCW004.)

<b>Model</b>	LCW-004
<b>Frequency Range</b>	2412 - 2462 MHz
<b>Output Power (Max)</b>	< 30 dBm

<b>Model</b>	LCW-007
<b>Frequency Range</b>	2412 - 2462 MHz
<b>Output Power (Max)</b>	< 30 dBm

### FCC Notice (For transmitter module contained in this product)

This equipment has been tested and found to comply with the limits for a Class B digital device, pursuant to Part 15 of the FCC Rules. These limits are designed to provide reasonable protection against harmful interference in a residential installation. This equipment generates, uses, and can radiate radio frequency energy and, if not installed and used in accordance with the instructions, may cause harmful interference to radio communications. However, there is no guarantee that interference will not occur in a particular installation. If this equipment does cause harmful interference to radio or television reception, which can be determined by turning the equipment off and on, the user is encouraged to try to correct the interference by one or more of the following measures:

- Reorient or relocate the receiving antenna.
- Increase the separation between the equipment and the receiver.
- Connect the equipment to an outlet on a circuit different from that to which the receiver is connected.
- Consult the dealer or an experienced radio/TV technician for help.

This device complies with part 15 of the FCC Rules. Operation is subject to the following two conditions:

- 1) This device may not cause harmful interference and
- 2) This device must accept any interference received, including interference that may cause undesired operation of the device.

Any changes or modifications in construction of this device which are not expressly approved by the party responsible for compliance could void the user's authority to operate the equipment.

### FCC RF Radiation Exposure Statement

This equipment complies with FCC radiation exposure limits set forth for an uncontrolled environment. This transmitter must not be co-located or operating in conjunction with any other antenna or transmitter.

This equipment should be installed and operated with a minimum distance of 20 cm (7.8 inches) between the antenna and your body. Users must follow the specific operating instructions for satisfying RF exposure compliance.

### Industry Canada Statement (For transmitter module contained in this product)

This device contains licence-exempt transmitter(s)/ receiver(s) that comply with Innovation, Science and Economic Development Canada's licence-exempt RSS(s). Operation is subject to the following two conditions:

- 1) This device may not cause interference.
- 2) This device must accept any interference, including interference that may cause undesired operation of the device.

### IC Radiation Exposure Statement

This equipment complies with IC radiation exposure limits set forth for an uncontrolled environment.

This equipment should be installed and operated with a minimum distance of 20 cm (7.8 inches) between the antenna and your body.

### NOTE

- THE MANUFACTURER IS NOT RESPONSIBLE FOR ANY RADIO OR TV INTERFERENCE CAUSED BY UNAUTHORIZED MODIFICATIONS TO THIS EQUIPMENT. SUCH MODIFICATIONS COULD VOID THE USER'S AUTHORITY TO OPERATE THE EQUIPMENT.

### Open Source Software Notice Information

To obtain the source code under GPL, LGPL, MPL, and other open source licenses, that is contained in this product, please visit <http://opensource.lge.com>. In addition to the source code, all referred license terms, warranty disclaimers and copyright notices are available for download.

LG Electronics will also provide open source code to you on CD-ROM for a charge covering the cost of performing such distribution (such as the cost of media, shipping, and handling) upon email request to [opensource@lge.com](mailto:opensource@lge.com). This offer is valid for a period of three years after our last shipment of this product. This offer is valid to anyone in receipt of this information.

## Smart Diagnosis™ Function

Should you experience any problems with the appliance, it has the capability of transmitting data via your telephone to the LG Customer Information Center. NFC or Wi-Fi equipped models can also transmit data to a smartphone using the LG SmartThinQ application.

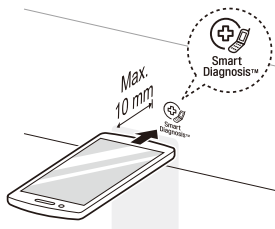

### Smart Diagnosis™ through the Customer Information Center

- For appliances with the  or  logo



This method allows you to speak directly to our trained specialists. The specialist records the data transmitted from the appliance and uses it to analyze the issue, providing a fast and effective diagnosis.

- 1 Call the LG Electronics Customer Information Center at:  
(LG U.S.A.) 1-800-243-0000  
(LG Canada) 1-888-542-2623
- 2 When instructed to do so by the call center, place the mouthpiece of the phone close to the Smart Diagnosis™ icon. Do not press any other buttons.
- 3 Press and hold **Temp.** button for three seconds.
- 4 Keep the phone in place until the tone transmission has finished.
  - For best results, do not move the phone while the tones are being transmitted.
  - If the call center agent is not able to get an accurate recording of the data, you may be asked to try again.
- 5 Once the countdown is over and the tones have stopped, resume your conversation with the call center agent, who will then be able to assist you using the information transmitted for analysis.

### NOTE

- Smart Diagnosis™ cannot be activated unless the appliance can be turned on using the **Power** button. If the appliance cannot be turned on, troubleshooting must be done without using Smart Diagnosis™.
- For best results, do not move the phone while the tones are being transmitted.
- If the call center agent is not able to get an accurate recording of the data, you may be asked to try again.
- The Smart Diagnosis™ function depends on the local call quality.
- Bad call quality may result in poor data transmission from your phone to the call center, which could cause Smart Diagnosis™ to malfunction.

### LG SmartThinQ Smart Diagnosis™

- For appliances with the  or  logo

Use the Smart Diagnosis feature in the LG SmartThinQ application for help diagnosing issues with the appliance without the assistance of the LG Customer Information Center.

Follow the instructions in the LG SmartThinQ application to perform a Smart Diagnosis using your smartphone.

### NOTE

- Smart Diagnosis™ cannot be activated unless the appliance can be turned on using the **Power** button. If the appliance cannot be turned on, troubleshooting must be done without using Smart Diagnosis™.

# MAINTENANCE

## WARNING

To reduce the risk of fire, electric shock, or injury to persons, read this entire owner's manual, including the Important Safety Instructions, before operating this washer.

- Unplug the washer before cleaning to avoid the risk of electric shock. Failure to follow this warning can cause serious injury, fire, electric shock, or death.
- Do not use volatile substances (benzene, paint thinner, alcohol, acetone, etc.), abrasive cleaners, or detergents with strong chemical components when cleaning the washer. Doing so may cause discoloration or damage to the machine, or may cause a fire.
- Certain internal parts are intentionally not grounded and may present a risk of electric shock only during servicing. Service personnel - Do not contact the following parts while the appliance is energized: pump, valve, motor, control board.

## Regular Cleaning

### Care After Wash

After the cycle is finished, wipe the door and the inside of the door seal to remove any moisture.

- Leave the door open to dry the drum interior.
- Wipe the body of the washer with a dry cloth to remove any moisture.

### Cleaning the Exterior

Proper care of your washer can extend its life.

#### Door:

Wash with a damp cloth on the outside and inside and then dry with a soft cloth.

#### Exterior:

- Immediately wipe off any spills.
- Wipe with a damp cloth.
- Do not touch the surface or the display with sharp objects.

### Care and Cleaning of the Interior

- Use a towel or soft cloth to wipe around the washer door opening and door glass.
- Always remove items from the washer as soon as the cycle is complete. Leaving damp items in the washer can cause wrinkling, color transfer, and odor.
- Run the Tub Clean cycle once a month, or more often if needed, to remove detergent buildup and other residue.

### Cleaning the Drum

Over time, residue may build up in the drum, leading to mildew or a musty odor. Run the Tub Clean cycle monthly to remove residue and prevent odor. Run the cycle more often under heavy use conditions or if odor is already present.

- 1 Remove any clothing from the drum.
- 2 Add cleaning agents.

Cleaner	Instructions
Drum cleaner	Add to main detergent compartment of detergent dispenser
Lime scale remover	
Liquid chlorine bleach	Add to bleach compartment of detergent dispenser
Powdered cleaner	Pull out liquid detergent cup before adding to main detergent compartment
Cleaning tablets	Place directly into washer drum

- For other drum cleaning products, follow the cleaner manufacturer's instructions and recommendations.
  - Do not exceed the maximum fill line when adding bleach or powdered cleaners. Powdered detergent may remain in the drum after cleaning.
- 3 Close the door and press the **Power** button to turn the washer on.

- 4 Turn the cycle selector to select the **Tub Clean** cycle.
- 5 Press the **Start/Pause** button to begin the cycle. Selecting any other cycle after Tub Clean has been selected will cause the Tub Clean cycle to be cancelled.
- 6 After the cycle ends, open the door and allow the drum interior to dry completely.

#### NOTE

- Never load laundry while using Tub Clean. The laundry may be damaged or contaminated with cleaning products. Make sure to run the Tub Clean cycle only when the drum is empty.
- Leave the door open after finishing the laundry, to keep the drum clean.
- Tub Clean should be repeated monthly.
- If mildew or musty smell already exists, run Tub Clean once a week for three consecutive weeks.

#### Automatic Alert for Tub Clean

When the power is on and the **⏸** message blinks on the display, it means the washer drum needs cleaning. Use the Tub Clean cycle to clean the washer drum. The frequency of the automatic alert's appearance depends on how often the washer is used, however the message will generally appear every one to two months.

#### Removing Mineral Buildup

In areas with hard water, mineral scale can form on internal components of the washer. Periodically clean the mineral buildup on the internal components to extend the lifespan of the washer. Use of a water softener is recommended in areas with hard water.

- Use a descaler to remove visible mineral buildup on the washer drum.

After descaling, always run the Tub Clean cycle before washing clothing.

- Mineral scale and other spots may be removed from the stainless steel drum using a soft cloth soaked in stainless steel cleaner.
- Do not use steel wool or abrasive cleaners.

#### NOTE

- If you use a descaler or tub cleaner during the Tub Clean cycle, use the Rinse+Spin cycle to rinse the washer drum before running your next wash cycle.

#### Cleaning the Detergent Dispenser Drawer

Leaving detergent in the detergent dispenser drawer for an extended period of time or using the washing machine for a long period of time may cause the build-up of scales in the detergent dispenser drawer. Pull out and clean the detergent dispenser drawer once a week.

- 1 Slide the detergent dispenser drawer out as far as it will go.
- 2 Press down hard on the disengage button and pull out the detergent dispenser drawer.

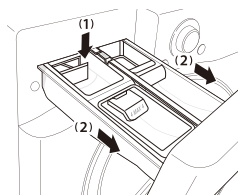

- 3 Remove the inserts from the drawer.
- 4 Clean the inserts with warm water.
  - Use a soft cloth or brush to remove any residue.
  - Use water only when cleaning the drawer and inserts.

- 5 Wipe off any moisture with a dry towel or cloth after cleaning.
- 6 Replace the detergent dispenser drawer.

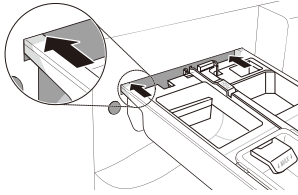

**⚠ WARNING**

- Do not spray water inside the cabinet. Doing so may cause fire or electric shock.

## Cleaning the Door Seal

Clean the door seal once a month to prevent build-up of dirt.

- 1 **Wear rubber gloves and protective goggles.**
- 2 **Dilute 3/4 cup (177 ml) of liquid chlorine bleach in 1 gallon (3.8 L) of water.**
- 3 **Wipe around the door seal.**  
Soak a sponge or a soft cloth in this diluted solution and wipe all around the door seal.
- 4 **Wipe dry.**  
After cleaning, wipe up any moisture with a dry towel or cloth.
- 5 **Leave the door open to allow the door seal to dry completely.**

**⚠ CAUTION**

- Cleaning the door seal with undiluted bleach may cause malfunction of the door seal and washer parts. You must add water to the bleach before using it.

## Cleaning the Water Inlet Filters

If the washer does not fill properly, an error message will show on the display. The inlet valve filter screens could be plugged by hard water scale, sediment in the water supply, or other debris.

**⚠ CAUTION**

- The inlet screens protect the delicate parts of the inlet valve from being damaged by particles that could enter the valves with the water supply. Operating the washer with these filters removed could cause a valve to stick open resulting in flooding and/or property damage
- If you use the washer in an area with hard water, the inlet filter may clog due to lime buildup.

- 1 **Turn off both water faucets completely.**
- 2 **Unscrew the hot and cold water hoses from the back of the washer.**
- 3 **Carefully remove the filters from the water valves.**
- 4 **Remove foreign objects and soak the filters in white vinegar or a lime scale remover.**  
If using a lime scale remover, follow the manufacturer's instructions. Be careful not to damage the filters while cleaning them.
- 5 **Rinse filters thoroughly and press them back into place.**
- 6 **Flush then reattach the water hoses.**  
Before reattaching the hoses, flush the hoses and water lines by running several gallons of water into a bucket or drain, preferably with the faucets wide open for maximum flow.

**NOTE**

- An **i E** message may blink on the display when the water pressure is weak or an inlet filter is clogged with dirt. Clean the inlet filter.

## Cleaning the Drain Pump Filter

The washer fails to drain if the drain pump filter is clogged. Periodically clean the drain filter to prevent clogging with foreign objects.

### WARNING

- Opening the drain filter will result in water overflowing if there is water in the washer drum. Use a bucket if the drum is not completely drained before you open the drain filter.
- Using the washer without the drain filter or with an incorrectly assembled drain filter may cause leaks or malfunctioning of the washer.

**1 Turn off the machine and unplug it.**

**2 Open the drain pump filter cover.**

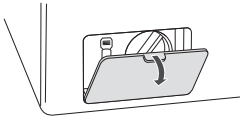

**3 Drain any remaining water.**

Unclip the drain hose and remove the plug from the drain hose to drain the remaining water.

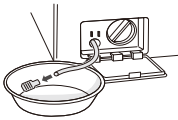

**4 Remove the pump filter.**

Twist the pump filter counterclockwise to remove.

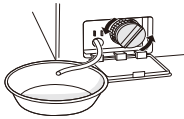

**5 Clean the pump filter and opening.**

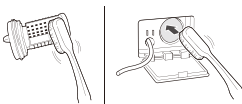

**6 Recap the plug onto the drain hose and attach the drain hose.**

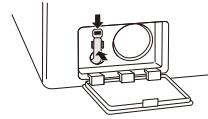

**7 Insert the drain pump filter.**

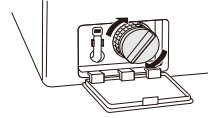

**8 Close the drain pump filter cover.**

### NOTE

- An **DE** message blinks on the display when the drain pump filter is clogged with dirt. Clean the drain pump filter.

## Care in Cold Climates

### Storing the Washer

If the washer will not be used for an extended period of time and is in an area that could be exposed to freezing temperatures, perform the following steps to protect the washer from damage.

- 1 Turn off the water supply.
- 2 Disconnect the hoses from the water supply and drain any water from the hoses.

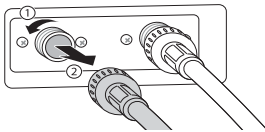

- 3 Plug the power cord into a properly grounded electrical outlet.
- 4 Add 1 gallon of nontoxic recreational vehicle (RV) antifreeze to the empty drum and close the door. Never use automotive antifreeze.
- 5 Press the **Power** button, then select **Spin**.
- 6 Press the **Start/Pause** button to start the drain pump.
- 7 Allow the drain pump to run for one minute, then press the **Power** button to shut off the washer. This will expel some of the antifreeze, leaving enough to protect the washer from damage.
- 8 Unplug the power cord, dry the drum interior with a soft cloth, and close the door.
- 9 Remove the inserts from the dispenser. Drain any water in the compartments and let them dry.
- 10 Store the washer in an upright position.
- 11 To remove the antifreeze from the washer after storage, run a complete Speed Wash cycle using detergent.
  - Do not add laundry to this cycle.

### When the Water Line is Frozen

- 1 Turn off the faucets connected to the water lines.
- 2 Pour hot water on the frozen faucets to thaw the water lines and remove them.
- 3 Immerse the water lines in hot water to thaw them.
- 4 Connect the water lines with the water inlets of the washer and with the faucets. See Connecting the Water Lines for details.
- 5 Turn on the faucets.
- 6 Press the **Power** button.
- 7 Press the **Spin** button.
- 8 Press the **Start/Pause** button. Verify the water fills properly.

### When the Drain Line is Frozen

- 1 Pour hot water in the washer drum and close the lid. Wait for 1-2 hours.
- 2 Press the **Power** button after thawing.
- 3 Press the **Spin** button to select draining and spinning.
- 4 Press the **Start/Pause** button. Check to make sure the water drains.

# TROUBLESHOOTING

## FAQs: Frequently Asked Questions

**Q: Why does my washer make loud banging noises while it is filling with water?**

A: This is actually a problem with the plumbing in your home. When the water valve in the washer shuts off, it can cause pipes in your home to move, resulting in a loud banging noise. This effect, called water hammer, can be reduced by installing an item called a water hammer arrestor. Add-on arrestors can be purchased through your local hardware or home improvement store.

**Q: Why is there so little water in my washer? How can it clean the clothes?**

A: HE (High-Efficiency) washers are designed to properly wash your laundry while using a minimum amount of water and energy. Because the water volume is low, the small amount of detergent used is more concentrated in the water, resulting in excellent cleaning performance.

**Q: When I press a button, why does my washer beep and then nothing happens?**

A:

- The Control Lock feature is turned on. To turn off Control Lock, turn the washer on, then press and hold the button that has "Control Lock" on or under it for three seconds.
- Power or Signal is off.

**Q: Where should I pour powdered laundry products when doing my laundry?**

A: If you are using powdered laundry detergent, load it in the main detergent dispenser after removing the liquid detergent insert. Powdered laundry agents or powdered color safe bleach should be put directly into the tub. These products can be put in the empty tub before loading or on top of the laundry after loading the machine.



## Before Calling for Service

The washer is equipped with an automatic error-monitoring system to detect and diagnose problems at an early stage. If the washer does not function properly or does not function at all, check the following before you call for service.

### Noises You Might Hear

Noise	Possible Cause	Solutions
Spraying or Hissing	Water spraying or circulating during the cycle.	<ul style="list-style-type: none"> <li>• Normal Operation</li> </ul>
Humming or Gurgling	Drain pump is pumping water from the washer at times during a cycle.	<ul style="list-style-type: none"> <li>• Normal Operation</li> </ul>
Water sloshing	A liquid in the balance ring around the wash basket helps the basket spin smoothly.	<ul style="list-style-type: none"> <li>• Normal Operation</li> </ul>
Water being added after the washer has already begun to operate	The washer adapts to the load size and type to add more water to the cycle as needed.	<ul style="list-style-type: none"> <li>• Normal Operation</li> </ul>
	The wash load may be unbalanced. If the washer senses that the load is unbalanced, it will stop and refill to redistribute the load.	
	The washer may be diluting laundry additives to add to the wash load.	
Rattling and clanking noise	Foreign objects, such as keys, coins, or safety pins may be in drum or pump.	<ul style="list-style-type: none"> <li>• Stop washer, check drum and drain filter for foreign objects. If noise continues after washer is restarted, call for service.</li> </ul>
Thumping sound	Heavy wash loads may produce a thumping sound.	<ul style="list-style-type: none"> <li>• This is normal. If sound continues, washer is probably out of balance. Stop and redistribute wash load.</li> </ul>
	Wash load may be out of balance.	<ul style="list-style-type: none"> <li>• Pause the cycle and redistribute the load.</li> </ul>
Vibrating noise	Packaging materials were not removed.	<ul style="list-style-type: none"> <li>• See the Unpacking and Removing Shipping Bolts information in the Installation section.</li> </ul>
	Wash load may be unevenly distributed in the drum.	<ul style="list-style-type: none"> <li>• Pause the cycle and redistribute the load.</li> </ul>
	Not all leveling feet are resting firmly and evenly on the floor.	<ul style="list-style-type: none"> <li>• See Leveling the Washer in the Installation section.</li> </ul>
	Floor not rigid enough.	<ul style="list-style-type: none"> <li>• Make sure that the floor is solid and does not flex. See the Flooring in the Installation section.</li> </ul>
Squeaking noise	Packaging materials were not removed.	<ul style="list-style-type: none"> <li>• See the Unpacking and Removing Shipping Bolts information in the Installation section.</li> </ul>
Banging noise when washer is filling with water (Water Hammer)	Plumbing in the home moves or flexes when the water valves in the washer shut off.	<ul style="list-style-type: none"> <li>• Water hammer is not caused by a defect in the washer. Install water hammer arrestors (purchased separately at hardware or home improvement store) between the fill hose and the washer for best results.</li> </ul>
	Household water supply pressure is very high.	<ul style="list-style-type: none"> <li>• Adjust household water supply regulator to a lower pressure or contact a plumber.</li> </ul>

## Operation

Problem	Possible Cause	Solutions
<b>Water leaking</b>	<b>Inlet hose connection is loose at faucet or washer.</b>	<ul style="list-style-type: none"> <li>• Check hoses for leaks, cracks and splits.</li> <li>• Check and tighten hose connections.</li> </ul>
	<b>House drain pipes are clogged.</b>	<ul style="list-style-type: none"> <li>• The washer pumps out water very rapidly. Check for water backing up out of the drain pipe during drain. If water is seen coming out of the drain, check for proper drain hose installation and check for restrictions in the drain. Contact a plumber to repair drain pipe.</li> </ul>
	<b>Drain hose has come out of drain or is not inserted far enough.</b>	<ul style="list-style-type: none"> <li>• Tie drain hose to inlet hose or standpipe to prevent it from coming out during drain. For smaller drain pipes, insert the drain hose into the pipe as far as the drain hose flange. For larger drain pipes, insert the drain hose into the pipe 1-2 inches past the flange.</li> </ul>
	<b>A large item such as a pillow or blanket is above the top of the drum.</b>	<ul style="list-style-type: none"> <li>• Use the Bedding cycle for large or bulky items. Use extra care and never wash more than half a load of items that float, such as pillows.</li> <li>• Stop the washer and check the load. Make sure the load does not crest above the top edge of the drum.</li> </ul>
	<b>Oversudsing of detergent.</b>	<ul style="list-style-type: none"> <li>• Oversudsing may create leaks, and may be caused by the type and amount of detergent used. High-Efficiency detergent is the only detergent recommended. The normal amount of detergent to use is 1/4 to 1/2 of the maximum amount recommended by the detergent manufacturer.</li> </ul>
<b>Water leaks every load</b>	<b>Hoses not installed correctly.</b>	<ul style="list-style-type: none"> <li>• See Connecting the Water Lines to reinstall hoses. Replace damaged hoses.</li> </ul>
<b>Washer will not drain water</b>	<b>Kinked drain hose.</b>	<ul style="list-style-type: none"> <li>• Ensure that the drain hose is not kinked.</li> </ul>
	<b>Drain located improperly.</b>	<ul style="list-style-type: none"> <li>• Make sure that the drain hose is no more than 5 ft. (1.5 m) away from the washer.</li> </ul>
<b>Excessive sudsing</b>	<b>Too much detergent or incorrect detergent.</b>	<ul style="list-style-type: none"> <li>• HE detergents are formulated specifically for High-Efficiency washers and contain suds-reducing agents. Only use detergent with the High-Efficiency (HE) logo.</li> </ul>
<b>Washer will not turn on</b>	<b>Power cord is not properly plugged in.</b>	<ul style="list-style-type: none"> <li>• Make sure that the plug is plugged securely into a grounded, 3-prong, 120 VAC, 60 Hz outlet.</li> </ul>
	<b>House fuse is blown, circuit breaker has tripped, or power outage has occurred.</b>	<ul style="list-style-type: none"> <li>• Reset circuit breaker or replace fuse. Do not increase fuse capacity. If the problem is a circuit overload, have it corrected by a qualified electrician.</li> </ul>

Problem	Possible Cause	Solutions
Wash cycle time is longer than usual	The washer automatically adjusts the wash time for the amount of laundry, water pressure and other operating conditions.	<ul style="list-style-type: none"> <li>This is normal. The washer adjusts cycle time automatically to provide optimal results for the selected cycle. The time remaining shown in the display is only an estimate. Actual time may vary.</li> </ul>
Bleach does not dispense	Bleach dispenser cover is not properly installed.	<ul style="list-style-type: none"> <li>Make sure that the bleach cover is properly installed and snapped into place before the beginning of the cycle.</li> </ul>
	Bleach dispenser is dirty or clogged.	<ul style="list-style-type: none"> <li>Lift out the bleach dispenser cover and clean out the reservoir. Lint and other foreign debris that collects inside the dispenser may prevent proper dispensing of the bleach.</li> </ul>
Premature dispensing of bleach	Bleach dispenser filled for future load.	<ul style="list-style-type: none"> <li>You cannot store bleach in the dispenser for future use. The bleach will be dispensed every load.</li> </ul>
Incomplete or no dispensing of detergent	Detergent compartments clogged from incorrect filling.	<ul style="list-style-type: none"> <li>Make sure that detergent and additives are put into the correct dispenser compartments. For all detergent types, always make sure that the dispenser drawer is fully closed before the start of the cycle.</li> </ul>
	Too much detergent used.	<ul style="list-style-type: none"> <li>Make sure that the suggested amount of detergent is used per the manufacturer's recommendations. You may also dilute the detergent with water to the maximum fill line on the compartment to avoid clogging. Use only HE (High-Efficiency) detergent.</li> <li><b>NOTE:</b> Always use as little detergent as possible. High-Efficiency washers need very little detergent to achieve optimum results. Using too much detergent will cause poor wash and rinse performance and may contribute to odors in washer.</li> </ul>
	Insufficient water supply.	<ul style="list-style-type: none"> <li>Make sure that both hot and cold water faucets are turned on all the way.</li> </ul>
	Normal residue.	<ul style="list-style-type: none"> <li>It is normal for a small amount of detergent to remain in the dispenser. If this residue builds up it can interfere with normal dispensing of products. Refer to the cleaning instructions.</li> </ul>
Washer will not operate	Control panel has powered off due to inactivity.	<ul style="list-style-type: none"> <li>This is normal. Press the <b>Power</b> button to turn the washer on.</li> </ul>
	Washer is unplugged.	<ul style="list-style-type: none"> <li>Make sure cord is plugged securely into a working outlet.</li> </ul>
	Water supply is turned off.	<ul style="list-style-type: none"> <li>Turn both hot and cold faucets fully on.</li> </ul>
	Controls are not set properly.	<ul style="list-style-type: none"> <li>Make sure the cycle was set correctly, close the lid and press the <b>Start/Pause</b> button.</li> </ul>

Problem	Possible Cause	Solutions
<b>Washer will not operate</b>	<b>Lid is open.</b>	<ul style="list-style-type: none"> <li>• The washer will not operate if the lid is open. Close the lid and make sure that nothing is caught under the lid preventing it from closing completely.</li> </ul>
	<b>Circuit breaker/fuse is tripped/blown.</b>	<ul style="list-style-type: none"> <li>• Check house circuit breakers/fuses. Replace fuses or reset breaker. The washer should be on a dedicated branch circuit.</li> </ul>
	<b>Control needs to be reset.</b>	<ul style="list-style-type: none"> <li>• Press the <b>Power</b> button, then re-select the desired cycle and press the <b>Start/Pause</b> button.</li> </ul>
	<b>Start/Pause was not pressed after a cycle was set.</b>	<ul style="list-style-type: none"> <li>• Press the Power button then re-select the desired cycle and press the <b>Start/Pause</b> button. The washer will shut off if the <b>Start/Pause</b> button is not pressed within 60 minutes.</li> </ul>
	<b>Extremely low water pressure.</b>	<ul style="list-style-type: none"> <li>• Check another faucet in the house to make sure that household water pressure is adequate.</li> </ul>
	<b>Washer is too cold.</b>	<ul style="list-style-type: none"> <li>• If the washer has been exposed to temperatures below freezing for an extended period of time, allow it to warm up before pressing the <b>Power</b> button.</li> <li>• Otherwise, the display will not come on.</li> </ul>
<b>Washer not filling properly</b>	<b>Filter clogged.</b>	<ul style="list-style-type: none"> <li>• Make sure the inlet filters on the fill valves are not clogged. Refer to the filter cleaning instructions.</li> </ul>
	<b>Inlet hoses may be kinked.</b>	<ul style="list-style-type: none"> <li>• Check that inlet hoses are not kinked or clogged.</li> </ul>
	<b>Energy efficiency.</b>	<ul style="list-style-type: none"> <li>• This is an High-Efficiency (HE) washer. As a result, the water level settings for this washer may be different than for conventional washers.</li> </ul>
	<b>Insufficient water supply.</b>	<ul style="list-style-type: none"> <li>• Make sure that both hot and cold water faucets are turned on all the way.</li> </ul>
	<b>The washer lid is open.</b>	<ul style="list-style-type: none"> <li>• The washer will not operate if the lid is open. Close the lid and make sure that nothing is caught under the lid preventing it from closing completely.</li> </ul>
<b>Water level is too low/ No water is visible in the drum</b>	<b>Energy efficiency</b>	<ul style="list-style-type: none"> <li>• This is an High-Efficiency (HE) washer. As a result, the water level settings for this washer may be different than on your previous washer. The water will not normally cover the clothes. The fill level is optimized for the wash motion to achieve the best wash performance.</li> </ul>

## Performance





Problem	Possible Cause	Solutions
Wrinkling	Washer not unloaded promptly.	<ul style="list-style-type: none"> <li>Always remove items from the washer as soon as the cycle is complete.</li> </ul>
	Washer overloaded.	<ul style="list-style-type: none"> <li>The washer can be fully loaded, but the drum should not be tightly packed with items. The lid of the washer should close easily.</li> </ul>
	Hot and cold water inlet hoses are reversed.	<ul style="list-style-type: none"> <li>Hot water rinse can set wrinkles in garments. Check the inlet hose connections.</li> </ul>
Staining	Bleach or softener dispensed too soon.	<ul style="list-style-type: none"> <li>Dispenser compartment is overfilled causing bleach or softener to dispense immediately. Always measure bleach to prevent overfilling - one cup maximum. Dispenser drawer closed too quickly causing softener to dispense immediately.</li> </ul>
	Bleach or softener was added directly to the wash load in the drum.	<ul style="list-style-type: none"> <li>Always use the dispensers to ensure that laundry products are properly dispensed at the right time in the cycle.</li> </ul>
	Washer was not unloaded promptly.	<ul style="list-style-type: none"> <li>Always remove items from the washer as soon as possible after the cycle is complete.</li> </ul>
	Clothes were not properly sorted.	<ul style="list-style-type: none"> <li>Always wash dark colors separately from light colors and whites to prevent discoloration. Never wash heavily soiled items with lightly soiled items.</li> </ul>
Poor stain removal	Proper options not selected.	<ul style="list-style-type: none"> <li>Heavier soils and tougher stains may require extra cleaning power. Select the Heavy feature to boost the cleaning power of the selected cycle.</li> </ul>
	Previously set stains.	<ul style="list-style-type: none"> <li>Articles that have previously been washed may have stains that have been set. These stains may be difficult to remove and may require hand washing or pre-treating to aid in stain removal.</li> </ul>
Odor	Some odor is caused by the rubber attached to the washing machine.	<ul style="list-style-type: none"> <li>This odor is normal for new rubber and will disappear after the machine has been run a few times.</li> </ul>
	If the rubber door gasket and door seal area are not cleaned regularly, odors can occur from mold or foreign substances.	<ul style="list-style-type: none"> <li>Be sure to clean the gasket and door seal regularly and check under the door seal for small items when unloading the washer.</li> </ul>
	Odors can occur if foreign substances are left in the drainage pump filter.	<ul style="list-style-type: none"> <li>Be sure to clean the drainage pump filter regularly.</li> </ul>









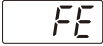

Problem	Possible Cause	Solutions
Odor	Odors can occur if the drainage hose is not properly installed, causing siphoning (water flowing back inside the washing machine).	<ul style="list-style-type: none"> <li>When installing the drainage hose, be sure that it doesn't become kinked or blocked.</li> </ul>
	Using the dry function, odors can occur from lint and other laundry matter sticking to the heater. (Dryer model only)	<ul style="list-style-type: none"> <li>This is not a malfunction.</li> </ul>
	A particular odor can occur from drying wet clothes with hot air. (Dryer model only)	<ul style="list-style-type: none"> <li>The odor will disappear after a short while.</li> </ul>

## Wi-Fi

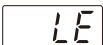
Problem	Possible Cause	Solutions
Trouble connecting appliance and smartphone to Wi-Fi network	The password for the Wi-Fi network was entered incorrectly.	<ul style="list-style-type: none"> <li>Delete your home Wi-Fi network and begin the registration process again.</li> </ul>
	Mobile data for your smartphone is turned on.	<ul style="list-style-type: none"> <li>Turn off the <b>Mobile data</b> on your smartphone before registering the appliance.</li> </ul>
	The wireless network name (SSID) is set incorrectly.	<ul style="list-style-type: none"> <li>The wireless network name (SSID) should be a combination of English letters and numbers. (Do not use special characters.)</li> </ul>
	The router frequency is not 2.4 GHz.	<ul style="list-style-type: none"> <li>Only a 2.4 GHz router frequency is supported. Set the wireless router to 2.4 GHz and connect the appliance to the wireless router. To check the router frequency, check with your Internet service provider or the router manufacturer.</li> </ul>
	The distance between the appliance and the router is too far.	<ul style="list-style-type: none"> <li>If the appliance is too far from the router, the signal may be weak and the connection may not be configured correctly. Move the router closer to the appliance or purchase and install a Wi-Fi repeater.</li> </ul>

## Error Codes

Problem	Possible Cause	Solutions
<b>Washer fills with water slowly or not at all, or</b> 	<b>Water supply faucets are not fully open.</b>	<ul style="list-style-type: none"> <li>• Make sure that the water faucets are fully open.</li> </ul>
	<b>Water line hoses are kinked, pinched, or crushed.</b>	<ul style="list-style-type: none"> <li>• Make sure that the hoses are not kinked or pinched. Be careful when moving the washer during cleaning and maintenance.</li> </ul>
	<b>Water inlet filters are clogged.</b>	<ul style="list-style-type: none"> <li>• Clean the inlet filters. See the Maintenance section.</li> </ul>
	<b>Water supply pressure to faucet or house is too low.</b>	<ul style="list-style-type: none"> <li>• Check another faucet in the house to make sure that household water pressure is adequate and flow is not restricted. Disconnect the inlet hose from the washer and run a few gallons of water through the hose to flush the water supply lines. If flow is too low, contact a plumber to have the water lines repaired.</li> </ul>
	<b>Water supply connected with leaklimiting hoses.</b>	<ul style="list-style-type: none"> <li>• Hoses designed to limit leaks can trip falsely and prevent the washer from filling. The use of leaklimiting hoses is not recommended.</li> </ul>
	<b>If the balance is not successful, this error will be displayed.</b>	<ul style="list-style-type: none"> <li>• The automatic attempt to rebalance the load was not successful. The cycle has been paused to allow the load to be manually adjusted.</li> </ul>
	<b>The load is too small.</b>	<ul style="list-style-type: none"> <li>• Small loads may need additional items to be added to allow the washer to balance the loads.</li> </ul>
	<b>Heavy articles are mixed with lighter items.</b>	<ul style="list-style-type: none"> <li>• The load may have heavy items loaded with lighter items. Always try to wash articles of somewhat similar weight to allow the washer to evenly distribute the weight of the load for spinning.</li> </ul>
	<b>The load is out of balance.</b>	<ul style="list-style-type: none"> <li>• Manually redistribute the load if articles have become tangled, preventing the automatic distribution from working properly.</li> </ul>
	<b>The load contains pillows or cushions.</b>	<ul style="list-style-type: none"> <li>• Wash the covers only. Remove the stuffing from the pillows or cushions before washing the covers.</li> </ul>
<b>The tub does not rotate or</b>   	<b>The door is not secured.</b>	<ul style="list-style-type: none"> <li>• Close and secure the door. If the message keeps appearing, unplug the power cord and call for service.</li> </ul>

Problem	Possible Cause	Solutions
<p>Water in the washer drains slowly or not at all and</p> 	<p>Drain hose is kinked, pinched, or clogged</p>	<ul style="list-style-type: none"> <li>• Make sure the drain hose is free of clogs or kinks, and is not pinched behind or under the washer.</li> </ul>
	<p>Drain discharge is more than 96 inches (2.4 m) above bottom of washer.</p>	<ul style="list-style-type: none"> <li>• The end of the drain hose should be no more than 96 inches (2.4 m) above the bottom of the washer.</li> </ul>
	<p>Control error.</p>	<ul style="list-style-type: none"> <li>• Unplug the washer and wait 60 seconds. Reconnect power and try again. If the error reappears, call for service.</li> </ul>
	<p>Water level is too high due to a faulty water valve.</p>	<ul style="list-style-type: none"> <li>• Close the water faucets, unplug the washer, and call for service.</li> </ul>
	<p>The water level sensor is not working correctly.</p>	<ul style="list-style-type: none"> <li>• Close the water faucets, unplug the washer, and call for service.</li> </ul>
	<p>A motor error has occurred.</p>	<ul style="list-style-type: none"> <li>• Allow the washer to stand for 30 minutes and then restart the cycle. If the LE error code persists, call for service.</li> </ul>
	<p>If the washing machine detects too many suds, it displays this error code and adds a Suds Reducing cycle. This adds about 2 hours to the cycle time. If too many suds are detected during spinning, the washing machine stops to help prevent leaking.</p>	<ul style="list-style-type: none"> <li>• Do not add more than the manufacturer's recommended amount of detergent. To remove suds, turn the washer off and on, then run the <b>Rinse+Spin</b> cycle.</li> </ul>
	<p>The water level too low or high compared to the size of the load.</p>	<ul style="list-style-type: none"> <li>• The water level sensor is not working correctly. Unplug the power cord and call for service.</li> </ul>
	<p>Inlet hose, drain hose or drain pump frozen.</p>	<ul style="list-style-type: none"> <li>• See the Care in Cold Climates section for instructions.</li> </ul>
	<p>Control Lock is activated.</p>	<ul style="list-style-type: none"> <li>• This is not an error code. This code indicates that the Control Lock is activated. Press and hold <b>Control Lock</b> for 3 seconds.</li> </ul>
	<p>Tub Clean is activated or the washer drum needs cleaning.</p>	<ul style="list-style-type: none"> <li>• This is not an error code. This code indicates that the Tub Clean is activated or needed. Use the Tub Clean cycle to clean the washer drum.</li> </ul>



# LIMITED WARRANTY

## FOR USA

**ARBITRATION NOTICE: THIS LIMITED WARRANTY CONTAINS AN ARBITRATION PROVISION THAT REQUIRES YOU AND LG TO RESOLVE DISPUTES BY BINDING ARBITRATION INSTEAD OF IN COURT, UNLESS YOU CHOOSE TO OPT OUT. IN ARBITRATION, CLASS ACTIONS AND JURY TRIALS ARE NOT PERMITTED. PLEASE SEE THE SECTION TITLED “PROCEDURE FOR RESOLVING DISPUTES” BELOW.**

Should your LG Washer fail due to a defect in materials or workmanship under normal home use, during the warranty period set forth below, LG will at its option repair or replace the product. This limited warranty is valid only to the original retail purchaser of the product and applies only when purchased and used within the United States, including U.S. Territories. Proof of original retail purchase is required to obtain warranty service under this limited warranty.

Warranty Period	Scope of Warranty	Remark
One (1) year from date of original retail purchase	Any internal /functional Parts and Labor	LG will provide parts and labor to repair or replace defective parts.
Three (3) years from date of original retail purchase	Stainless Steel Drum	Parts only. Customer will be responsible for any labor or in-home service to replace defective parts.
Ten (10) years from date of original retail purchase	DD Motor (Stator, Rotor, Hall Sensor)	

- Replacement products and parts are warranted for the remaining portion of the original warranty period or ninety (90) days, whichever is greater.
- Replacement products and parts may be new or remanufactured.

**THIS WARRANTY IS IN LIEU OF ANY OTHER WARRANTY, EXPRESS OR IMPLIED, INCLUDING WITHOUT LIMITATION, ANY WARRANTY OF MERCHANTABILITY OR FITNESS FOR A PARTICULAR PURPOSE. TO THE EXTENT ANY IMPLIED WARRANTY IS REQUIRED BY LAW, IT IS LIMITED IN DURATION TO THE EXPRESS WARRANTY PERIOD ABOVE. NEITHER THE MANUFACTURER NOR ITS U.S. DISTRIBUTOR SHALL BE LIABLE FOR ANY INCIDENTAL, CONSEQUENTIAL, INDIRECT, SPECIAL, OR PUNITIVE DAMAGES OF ANY NATURE, INCLUDING WITHOUT LIMITATION, LOST REVENUES OR PROFITS, OR ANY OTHER DAMAGE WHETHER BASED IN CONTRACT, TORT, OR OTHERWISE.**

Some states do not allow the exclusion or limitation of incidental or consequential damages or limitations on how long an implied warranty lasts, so the above exclusion or limitation may not apply to you. This warranty gives you specific legal rights and you may also have other rights that vary from state to state.

### **THIS LIMITED WARRANTY DOES NOT COVER:**

- Service trips to deliver, pick up, or install or repair the product; instruction to the customer on operation of the product; repair or replacement of fuses or correction of wiring or plumbing, or correction of unauthorized repairs/installation.
- Failure of the product to perform during power failures and interrupted or inadequate electrical service.
- Damage caused by leaky or broken water pipes, frozen water pipes, restricted drain lines, inadequate or interrupted water supply or inadequate supply of air.
- Damage resulting from operating the product in a corrosive atmosphere or contrary to the instructions outlined in the product's owner's manual.
- Damage to the product caused by accidents, pests and vermin, lightning, wind, fire, floods, or acts of God.
- Damage or failure caused by unauthorized modification or alteration, or if it is used for other than the intended purpose, or any water leakage where the unit was not properly installed.

- Damage or failure caused by incorrect electrical current, voltage, or plumbing codes, commercial or industrial use, or use of accessories, components, or consumable cleaning products that are not approved by LG.
- Damage caused by transportation and handling, including scratches, dents, chips, and/or other damage to the finish of your product, unless such damage results from defects in materials or workmanship and is reported within one (1) week of delivery.
- Damage or missing items to any display, open box, discounted, or refurbished product.
- Products with original serial numbers that have been removed, altered, or cannot be readily determined. Model and serial numbers, along with original retail sales receipts, are required for warranty validation.
- Increases in utility costs and additional utility expenses.
- Repairs when your product is used for other than normal and usual household use (e.g. commercial use, in offices and recreational facilities) or contrary to the instructions outlined in the product's owner's manual.
- Costs associated with removal of your product from your home for repairs.
- The removal and reinstallation of the product if it is installed in an inaccessible location or is not installed in accordance with published installation instructions, including LG's owner's and installation manuals.
- Damage resulting from misuse, abuse, improper installation, repair, or maintenance. Improper repair includes use of parts not approved or specified by LG.

**The cost of repair or replacement under these excluded circumstances shall be borne by the consumer.**

TO OBTAIN WARRANTY SERVICE AND ADDITIONAL INFORMATION

For additional product information, visit the LG website at <http://www.lg.com>

For assistance using this product or to schedule service, contact LG Electronics at 1-800-243-0000.

For further assistance, write: LG Electronics, 201 James Record Road, Huntsville, Alabama 35813

### **PROCEDURE FOR RESOLVING DISPUTES:**

ALL DISPUTES BETWEEN YOU AND LG ARISING OUT OF OR RELATING IN ANY WAY TO THIS LIMITED WARRANTY OR THE PRODUCT SHALL BE RESOLVED EXCLUSIVELY THROUGH BINDING ARBITRATION, AND NOT IN A COURT OF GENERAL JURISDICTION. BINDING ARBITRATION MEANS THAT YOU AND LG ARE EACH WAIVING THE RIGHT TO A JURY TRIAL AND TO BRING OR PARTICIPATE IN A CLASS ACTION.

**Definitions.** For the purposes of this section, references to "LG" mean LG Electronics U.S.A., Inc., its parents, subsidiaries and affiliates, and each of their officers, directors, employees, agents, beneficiaries, predecessors in interest, successors, assigns and suppliers; references to "dispute" or "claim" shall include any dispute, claim or controversy of any kind whatsoever (whether based in contract, tort, statute, regulation, ordinance, fraud, misrepresentation or any other legal or equitable theory) arising out of or relating in any way to the sale, condition or performance of the product or this Limited Warranty.

**Notice of Dispute.** In the event you intend to commence an arbitration proceeding, you must first notify LG in writing at least 30 days in advance of initiating the arbitration by sending a letter to LG at LG Electronics, USA, Inc. Attn: Legal Department- Arbitration 1000 Sylvan Ave, Englewood Cliffs 07632. You and LG agree to engage in good faith discussions in an attempt to amicably resolve your claim. The notice must provide your name, address, and telephone number; identify the product that is the subject of the claim; and describe the nature of the claim and the relief being sought. If you and LG are unable to resolve the dispute within 30 days, either party may proceed to file a claim for arbitration.

**Agreement to Binding Arbitration and Class Action Waiver.** Upon failure to resolve the dispute during the 30 day period after sending written notice to LG, you and LG agree to resolve any claims between us only by binding arbitration on an individual basis, unless you opt out as provided below. Any dispute between you and LG shall not be combined or consolidated with a dispute involving any other person's or entity's product or claim. More specifically, without limitation of the foregoing, any dispute between you and LG shall not under any circumstances proceed as part of a class or representative action. Instead of arbitration, either party may bring an individual action in small claims court, but that small claims court action may not be brought on a class or representative basis.

**Arbitration Rules and Procedures.** To begin arbitration of a claim, either you or LG must make a written demand for arbitration. The arbitration will be administered by the American Arbitration Association ("AAA") and will be conducted before a single arbitrator under the AAA's Consumer Arbitration Rules that are in effect at the time the arbitration is initiated (referred to as the "AAA Rules") and under the procedures set forth in this section. The AAA Rules are available online at [www.adr.org/consumer](http://www.adr.org/consumer). Send a copy of your written demand for arbitration, as well as a copy of this provision, to the AAA in the manner described in the AAA Rules. You must also send a copy of your written demand to LG at LG Electronics, USA, Inc. Attn: Legal Department- Arbitration 1000 Sylvan Avenue Englewood Cliffs, NJ 07632. If there is a conflict between the AAA Rules and the rules set forth in this section, the rules set forth in this section will govern. This arbitration provision is governed by the Federal Arbitration Act. Judgment may be entered on the arbitrator's award in any court of competent jurisdiction. All issues are for the arbitrator to decide, except that issues relating to the scope and enforceability of the arbitration provision and to the arbitrability of the dispute are for the court to decide. The arbitrator is bound by the terms of this provision.

**Governing Law.** The law of the state of your residence shall govern this Limited Warranty and any disputes between us except to the extent that such law is preempted by or inconsistent with applicable federal law.

**Fees/Costs.** You do not need to pay any fee to begin an arbitration. Upon receipt of your written demand for arbitration, LG will promptly pay all arbitration filing fees to the AAA unless you seek more than \$25,000 in damages, in which case the payment of these fees will be governed by the AAA Rules. Except as otherwise provided for herein, LG will pay all AAA filing, administration and arbitrator fees for any arbitration initiated in accordance with the AAA Rules and this arbitration provision. If you prevail in the arbitration, LG will pay your attorneys' fees and expenses as long as they are reasonable, by considering factors including, but not limited to, the purchase amount and claim amount. Notwithstanding the foregoing, if applicable law allows for an award of reasonable attorneys' fees and expenses, an arbitrator can award them to the same extent that a court would. If the arbitrator finds either the substance of your claim or the relief sought in the demand is frivolous or brought for an improper purpose (as measured by the standards set forth in Federal Rule of Civil Procedure 11(b)), then the payment of all arbitration fees will be governed by the AAA Rules. In such a situation, you agree to reimburse LG for all monies previously disbursed by it that are otherwise your obligation to pay under the AAA Rules. Except as otherwise provided for, LG waives any rights it may have to seek attorneys' fees and expenses from you if LG prevails in the arbitration.

**Hearings and Location.** If your claim is for \$25,000 or less, you may choose to have the arbitration conducted solely on the basis of (1) documents submitted to the arbitrator, (2) through a telephonic hearing, or (3) by an in-person hearing as established by the AAA Rules. If your claim exceeds \$25,000, the right to a hearing will be determined by the AAA Rules. Any in-person arbitration hearings will be held at a location within the federal judicial district in which you reside unless we both agree to another location or we agree to a telephonic arbitration.

**Opt Out.** You may opt out of this dispute resolution procedure. If you opt out, neither you nor LG can require the other to participate in an arbitration proceeding. To opt out, you must send notice to LG no later than 30 calendar days from the date of the first consumer purchaser's purchase of the product by either: (i) sending an e-mail to [optout@lge.com](mailto:optout@lge.com), with the subject line: "Arbitration Opt Out" or (ii) calling 1-800-980-2973. You must include in the opt out e-mail or provide by telephone: (a) your name and address; (b) the date on which the product was purchased; (c) the product model name or model number; and (d) the serial number (the serial number can be found (i) on the product; or (ii) online by accessing <https://www.lg.com/us/support/repair-service/schedule-repair-continued> and clicking on "Find My Model & Serial Number").

You may only opt out of the dispute resolution procedure in the manner described above (that is, by e-mail or telephone); no other form of notice will be effective to opt out of this dispute resolution procedure. Opting out of this dispute resolution procedure will not affect the coverage of the Limited Warranty in any way, and you will continue to enjoy the full benefits of the Limited Warranty. If you keep this product and do not opt out, then you accept all terms and conditions of the arbitration provision described above.

# LIMITED WARRANTY

## FOR CANADA

ARBITRATION NOTICE: THIS LIMITED WARRANTY CONTAINS AN ARBITRATION PROVISION THAT REQUIRES YOU AND LG TO RESOLVE DISPUTES BY BINDING ARBITRATION INSTEAD OF IN COURT, UNLESS THE LAWS OF YOUR PROVINCE OR TERRITORY DO NOT PERMIT THAT, OR, IN OTHER JURISDICTIONS, IF YOU CHOOSE TO OPT OUT. IN ARBITRATION, CLASS ACTIONS AND JURY TRIALS ARE NOT PERMITTED. PLEASE SEE THE SECTION TITLED "PROCEDURE FOR RESOLVING DISPUTES" BELOW.

Should your LG Washer ("Product") fail due to a defect in material or workmanship under normal home use during the warranty period set forth below, LG Canada will at its option repair or replace the product upon receipt of proof of original retail purchase. This warranty is valid only to the original retail purchaser of the product and applies only to a product distributed in Canada by LG Canada or an authorized Canadian distributor thereof. The warranty only applies to Products located and used within Canada.

WARRANTY PERIOD : (Note : If the original date of purchase can not be verified, the warranty will begin sixty(60) days from the date of manufacture).			
Period	One (1) year from date of original retail purchase	Three (3) years from the date of original retail purchase	Ten (10) years from the date of original retail purchase
Scope of Warranty	Parts and Labor (internal/functional parts only)	Stainless Steel Drum	DD Motor (Stator, Rotor, Hall Sensor)
Remark	LG will provide parts & labor to repair or replace defective parts.	Extended Component Warranty (Parts Only) (Consumer will be charged for Labor after one (1) year from the date of purchase)	

Noises associated with normal operation and failure to follow instructions found in the use and care and installation guides or operating the unit in an unsuitable environment will not be covered under this warranty.

- Replacement products and parts are warranted for the remaining portion of the original warranty period or ninety (90) days, whichever is greater.
- Replacement products and parts may be new or remanufactured.
- Proof of original retail purchase specifying the Product model and date of purchase is required to obtain warranty service under this Limited Warranty.

LG CANADA'S SOLE LIABILITY IS LIMITED TO THE WARRANTY SET OUT ABOVE. EXCEPT AS EXPRESSLY PROVIDED ABOVE, LG CANADA MAKES NO AND HEREBY DISCLAIMS ALL OTHER WARRANTIES AND CONDITIONS RESPECTING THE PRODUCT, WHETHER EXPRESS OR IMPLIED, INCLUDING, BUT NOT LIMITED TO, ANY IMPLIED WARRANTY OR CONDITION OF MERCHANTABILITY OR FITNESS FOR A PARTICULAR PURPOSE, AND NO REPRESENTATIONS SHALL BE BINDING ON LG CANADA. LG CANADA DOES NOT AUTHORIZE ANY PERSON TO CREATE OR ASSUME FOR IT ANY OTHER WARRANTY OBLIGATION OR LIABILITY IN CONNECTION WITH THE PRODUCT. TO THE EXTENT THAT ANY WARRANTY OR CONDITION IS IMPLIED BY LAW, IT IS LIMITED TO THE EXPRESS WARRANTY PERIOD ABOVE. LG CANADA, THE MANUFACTURER OR DISTRIBUTOR SHALL NOT BE LIABLE FOR ANY INCIDENTAL, CONSEQUENTIAL, SPECIAL, DIRECT OR INDIRECT DAMAGES, LOSS OF GOODWILL, LOST PROFITS, PUNITIVE OR EXEMPLARY DAMAGES OR ANY OTHER DAMAGE, WHETHER ARISING DIRECTLY OR INDIRECTLY FROM ANY CONTRACTUAL BREACH, FUNDAMENTAL OR OTHERWISE, OR FROM ANY ACTS OR OMISSIONS, TORT, OR OTHERWISE.

This warranty gives you specific legal rights. You may have other rights which may vary from province to province depending on applicable provincial laws. Any term of this warranty that negates or varies any implied condition or warranty under provincial law is severable where it conflicts with provincial law without affecting the remainder of this warranty's terms.

**THIS LIMITED WARRANTY DOES NOT COVER:**

- Service trips to deliver, pick up, or install the product; instructing a customer on operation of the product; repair or replacement of fuses or correction of wiring or plumbing, or correction of unauthorized repairs/installation.
- Failure of the product to perform during power failures and interruptions or inadequate electrical service.
- Damage caused by leaky or broken water pipes, frozen water pipes, restricted drain lines, inadequate or interrupted water supply or inadequate supply of air.
- Damage resulting from operating the Product in a corrosive atmosphere or contrary to the instructions outlined in the Product owner's manual.
- Damage to the Product caused by accidents, pests and vermin, lightning, wind, fire, floods, or acts of God.
- Damage or product failure caused by unauthorized modification or alteration, or use for other than its intended purpose, or resulting from any water leakage due to improper installation.
- Damage or Product failure caused by incorrect electrical current, voltage, or plumbing codes, commercial or industrial use, or use of accessories, components, or cleaning products that are not approved by LG Canada.
- Damage caused by transportation and handling, including scratches, dents, chips, and/or other damage to the finish of your product, unless such damage results from defects in materials or workmanship and is reported within one (1) week of delivery.
- Damage or missing items to any display, open box, discounted, or refurbished Product.
- Products with original serial numbers that have been removed, altered, or cannot be readily determined. Model and Serial numbers, along with original retail sales receipt, are required for warranty validation.
- Increases in utility costs and additional utility expenses.
- Replacement of light bulbs, filters, or any consumable parts.
- Repairs when your Product is used in other than normal and usual household use (including, without limitation, commercial use, in offices or recreational facilities) or contrary to the instructions outlined in the Product owner's manual.
- Costs associated with removal of the Product from your home for repairs.
- The removal and reinstallation of the Product if it is installed in an inaccessible location or is not installed in accordance with published installation instructions, including the Product owner's and installation manuals.
- Accessories to the Product such as door bins, drawers, handles, shelves, etc.. Also excluded are parts besides those that were originally included with the Product.
- Damage resulting from the misuse, abuse, improper installation, repair, or maintenance of the Product. Improper repair includes use of parts not approved or specified by LG Canada.
- Coverage for "in Home" repairs, for products in-warranty, will be provided if the Product is within a 150 km radius from the nearest authorized service center (ASC), as determined by LG Canada. If your Product is located outside a 150 km radius from a ASC, as determined by LG Canada, it will be your responsibility to bring the Product, at your sole expense, to the ASC for in-warranty repair.

**All costs and expenses associated with the above excluded circumstances, listed under the heading, This Limited Warranty Does Not Cover, shall be borne by the consumer.**

TO OBTAIN WARRANTY SERVICE AND ADDITIONAL INFORMATION, PLEASE CALL OR VISIT OUR WEBSITE:

Call 1-888-542-2623 (7 A.M. to 12 A.M., 365 days a year) and select the appropriate option from the menu, or visit our website at <http://www.lg.com>

**PROCEDURE FOR RESOLVING DISPUTES:**

EXCEPT WHERE PROHIBITED AT LAW, ALL DISPUTES BETWEEN YOU AND LG ARISING OUT OF OR RELATING IN ANY WAY TO THIS LIMITED WARRANTY OR THE PRODUCT SHALL BE RESOLVED EXCLUSIVELY THROUGH BINDING ARBITRATION, AND NOT IN A COURT OF GENERAL JURISDICTION. EXCEPT WHERE PROHIBITED AT LAW, YOU AND LG BOTH IRREVOCABLY AGREE TO WAIVE THE RIGHT TO A JURY TRIAL AND TO BRING OR PARTICIPATE IN A CLASS ACTION.

**Definitions.** For the purposes of this section, references to “LG” mean LG Electronics Canada, Inc., its parents, subsidiaries and affiliates, and each of their officers, directors, employees, agents, beneficiaries, predecessors in interest, successors, assigns and suppliers; references to “dispute” or “claim” shall include any dispute, claim or controversy of any kind whatsoever (whether based in contract, tort, statute, regulation, ordinance, fraud, misrepresentation or any other legal or equitable theory) arising out of or relating in any way to the sale, condition or performance of the product or this Limited Warranty.

**Notice of Dispute.** In the event you intend to commence an arbitration proceeding, you must first notify LG in writing at least 30 days in advance of initiating the arbitration by sending a letter to LGECI Legal Team at 20 Norelco Drive, North York, Ontario, Canada M9L 2X6 (the “Notice of Dispute”). You and LG agree to engage in good faith discussions in an attempt to amicably resolve your claim. The notice must provide your name, address, and telephone number; identify the product that is the subject of the claim; and describe the nature of the claim and the relief being sought. If you and LG are unable to resolve the dispute within 30 days of LG’s receipt of the Notice of Dispute, the dispute shall be resolved by binding arbitration in accordance with the procedure set out herein. You and LG both agree that, during the arbitration proceeding, the terms (including any amount) of any settlement offer made by either you or LG will not be disclosed to the arbitrator until the arbitrator determines the dispute.

**Agreement to Binding Arbitration and Class Action Waiver.** Upon failure to resolve the dispute during the 30 day period after LG’s receipt of the Notice of Dispute, you and LG agree to resolve any claims between you and LG only by binding arbitration on an individual basis, unless you opt out as provided below, or you reside in a jurisdiction that prevents full application of this clause in the circumstances of the claims at issue (in which case if you are a consumer, this clause will only apply if you expressly agree to the arbitration). To the extent permitted by applicable law, any dispute between you and LG shall not be combined or consolidated with a dispute involving any other person’s or entity’s product or claim. More specifically, without limitation of the foregoing, except to the extent such a prohibition is not permitted at law, any dispute between you and LG shall not under any circumstances proceed as part of a class or representative action. Instead of arbitration, either party may bring an individual action in small claims court, but that small claims court action may not be brought on a class or representative basis except to the extent this prohibition is not permitted at law in your province or territory of jurisdiction as it relates to the claims at issue between you and LG.

**Arbitration Rules and Procedures.** To begin arbitration of a claim, either you or LG must make a written demand for arbitration. The arbitration will be private and confidential, and conducted on a simplified and expedited basis before a single arbitrator chosen by the parties under the provincial or territorial commercial arbitration law and rules of the province or territory of your residence. You must also send a copy of your written demand to LG at LG Electronics, Canada, Inc., Attn: Legal Department- Arbitration, 20 Norelco Drive, North York, Ontario M9L 2X6. This arbitration provision is governed by your applicable provincial or territorial commercial arbitration legislation. Judgment may be entered on the arbitrator’s award in any court of competent jurisdiction. All issues are for the arbitrator to decide, except that, issues relating to the scope and enforceability of the arbitration provision and to the arbitrability of the dispute are for the court to decide. The arbitrator is bound by the terms of this provision.

**Governing Law.** The law of the province or territory of your purchase shall govern this Limited Warranty and any disputes between you and LG except to the extent that such law is preempted by or inconsistent with applicable federal or provincial/territorial law. Should arbitration not be permitted for any claim, action, dispute or controversy between you and LG, you and LG attorn to the exclusive jurisdiction of the courts of the province or territory of your purchase for the resolution of the claim, action, dispute or controversy between you and LG.

**Fees/Costs.** You do not need to pay any fee to begin an arbitration. Upon receipt of your written demand for arbitration, LG will promptly pay all arbitration filing fees unless you seek more than \$25,000 in damages, in which case the payment of these fees will be governed by the applicable arbitration rules. Except as otherwise provided for herein, LG will pay all filing, administration and arbitrator fees for any arbitration initiated in accordance with the applicable arbitration rules and this arbitration provision. If you prevail in the arbitration, LG will pay your attorneys' fees and expenses as long as they are reasonable, by considering factors including, but not limited to, the purchase amount and claim amount. Notwithstanding the foregoing, if applicable law allows for an award of reasonable attorneys' fees and expenses, an arbitrator can award them to the same extent that a court would. If the arbitrator finds either the substance of your claim or the relief sought in the demand is frivolous or brought for an improper purpose (as measured by the applicable laws), then the payment of all arbitration fees will be governed by the applicable arbitration rules. In such a situation, you agree to reimburse LG for all monies previously disbursed by it that are otherwise your obligation to pay under the applicable arbitration rules. Except as otherwise provided for, LG waives any rights it may have to seek attorneys' fees and expenses from you if LG prevails in the arbitration.

**Hearings and Location.** If your claim is for \$25,000 or less, you may choose to have the arbitration conducted solely (1) on the basis of documents submitted to the arbitrator, (2) through a telephonic hearing, or (3) by an in-person hearing as established by the applicable arbitration rules. If your claim exceeds \$25,000, the right to a hearing will be determined by the applicable arbitration rules. Any in-person arbitration hearings will be held at the nearest, most mutually-convenient arbitration location available within the province or territory in which you reside unless you and LG both agree to another location or agree to a telephonic arbitration.

**Severability and Waiver.** If any portion of this Limited Warranty (including these arbitration procedures) is unenforceable, the remaining provisions will continue in full force and effect to the maximum extent permitted by applicable law. Should LG fail to enforce strict performance of any provision of this Limited Warranty (including these arbitration procedures), it does not mean that LG intends to waive or has waived any provision or part of this Limited Warranty.

**Opt Out.** You may opt out of this dispute resolution procedure. If you opt out, neither you nor LG can require the other to participate in an arbitration proceeding. To opt out, you must send notice to LG no later than 30 calendar days from the date of the first consumer purchaser's purchase of the product by either (i) sending an e-mail to [optout@lge.com](mailto:optout@lge.com), with the subject line: "Arbitration Opt Out;" or (ii) calling 1-800-980-2973. You must include in the opt out e-mail or provide by telephone: (a) your name and address; (b) the date on which the product was purchased; (c) the product model name or model number; and (d) the serial number (the serial number can be found (i) on the product; or (ii) online by accessing [https://www.lg.com/ca\\_en/support/repair-service/schedule-repair](https://www.lg.com/ca_en/support/repair-service/schedule-repair) and clicking on "Find My Model & Serial Number").

In the event that you "Opt Out", the law of the province or territory of your residence shall govern this Limited Warranty and any disputes between you and LG except to the extent that such law is preempted by or inconsistent with applicable federal or provincial/territorial law. Should arbitration not be permitted for any claim, action, dispute or controversy between you and LG, you and LG agree to attorn to the exclusive jurisdiction of the courts of the province or territory of your residence for the resolution of the claim, action, dispute or controversy between you and LG.

You may only opt out of the dispute resolution procedure in the manner described above (that is, by e-mail or telephone); no other form of notice will be effective to opt out of this dispute resolution procedure. Opting out of this dispute resolution procedure will not affect the coverage of the Limited Warranty in any way, and you will continue to enjoy the full benefits of the Limited Warranty. If you keep this product and do not opt out, then you accept all terms and conditions of the arbitration provision described above.

**Conflict of Terms.** In the event of a conflict or inconsistency between the terms of this Limited Warranty and the End User License Agreement ("EULA") in regards to dispute resolution, the terms of this Limited Warranty shall control and govern the rights and obligations of the parties and shall take precedence over the EULA.

## Warranty Exceptions (U.S. and Canada)

Strange vibration or noise caused by not removing shipping bolts or tub support. →

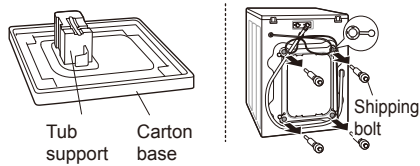

Remove the shipping bolts & tub support.

Leakage caused by dirt (hair, lint) on seal and door glass. →

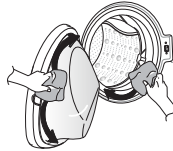

Clean the seal & door glass.

Not draining caused by clogging of pump filter. →

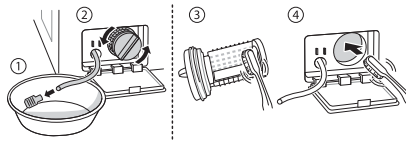

Clean the pump filter.

Water is not supplied because water inlet valve filters are clogged or water inlet hoses are kinked. →

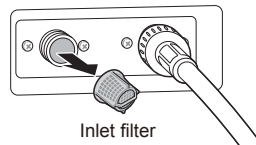

Clean the inlet valve filter or reinstall the water inlet hoses.

Water is not supplied because too much detergent is used. →

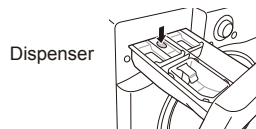

Clean the detergent dispenser drawer.

Laundry is hot or warm after washing because the inlet hoses are installed in reverse. →

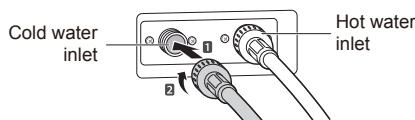

Reinstall the inlet hoses.

Water is not supplied because the water tap is not turned on. →

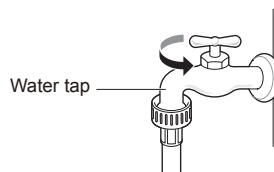

Turn on the water tap.

Leakage caused by improper installation of drain hose or clogged drain hose. →

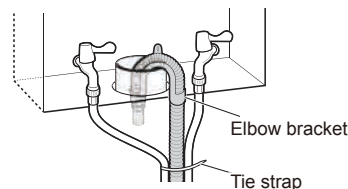

Reinstall the drain hose.



Leakage caused by improper installation of water inlet hose or using non-LG inlet hoses. →

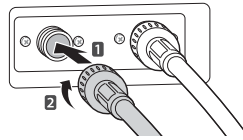

Reinstall the inlet hose.

Power not supplied because of loose connection of power cord or electrical outlet problem. →

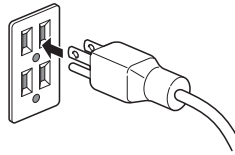

Reconnect the power cord or change the electrical outlet.

Service trips to deliver, pick up, install the product or for instruction on product use. The removal and reinstallation of the Product. →

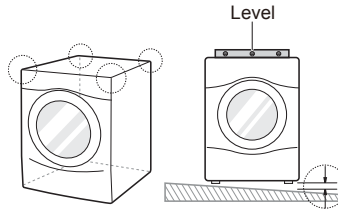

The warranty covers manufacturing defects only. Service resulting from improper Installation is not covered.

If all screws are not installed properly, it may cause excessive vibration (Pedestal model only). →

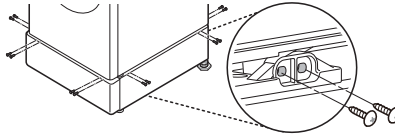

Install 4 screws at each corner (Total 16EA).







# MANUAL DEL PROPIETARIO

# LAVADORA

**Lea detenidamente el manual del propietario antes de poner el electrodoméstico en funcionamiento y consérvelo a mano en todo momento para su referencia.**

WM3900H\*A

WM3800H\*A

# TABLA DE CONTENIDOS

## 3 CARACTERÍSTICAS DEL PRODUCTO

---

## 4 INSTRUCCIONES DE SEGURIDAD

---

- 4 INSTRUCCIONES IMPORTANTES DE SEGURIDAD

## 8 DESCRIPCIÓN GENERAL DEL PRODUCTO

---

- 8 Partes
- 8 Accesorios

## 9 INSTALACIÓN

---

- 9 Herramientas necesarias
- 9 Descripción general de la instalación
- 10 Especificaciones del producto
- 11 Elección de la ubicación adecuada
- 12 Desembalaje y remoción de los pernos de transporte
- 13 Conexión del suministro de agua
- 14 Conexión de la manguera de desagüe
- 15 Nivelación de la lavadora
- 16 Conexión al suministro eléctrico
- 16 Prueba de la lavadora

## 17 FUNCIONAMIENTO

---

- 17 Uso de la lavadora
- 18 Clasificación de prendas
- 19 Carga de la lavadora
- 19 Agregado de productos de limpieza
- 22 Panel de control
- 24 Ciclos de lavado
- 26 Guía de ciclos
- 30 Botones modificadores de ciclo
- 31 Botones de opción

## 34 FUNCIONES INTELIGENTES

---

- 34 Aplicación LG SmartThinQ
- 37 Función Smart Diagnosis™ (Diagnóstico Inteligente)

## 38 MANTENIMIENTO

---

- 38 Limpieza regular
- 40 Limpieza del sello de la puerta
- 40 Limpieza de los filtros de entrada de agua
- 41 Limpieza del filtro de la bomba de desagüe
- 42 Cuidado en climas fríos

## 43 SOLUCIÓN DE PROBLEMAS

---

- 43 Preguntas frecuentes
- 44 Antes de llamar al servicio técnico

## 52 GARANTÍA LIMITADA

---

- 52 PARA EE. UU.
- 55 Limitaciones de la Garantía (Estados Unidos y Canadá)

# CARACTERÍSTICAS DEL PRODUCTO

## Motor inversor Direct Drive

El motor inversor, que se encuentra directamente conectado a la cuba, produce poco ruido y vibración y ofrece gran durabilidad y una larga vida útil.

## Tub Clean (Limpieza de la tina)

Limpiar el tambor mensualmente utilizando el ciclo Tub Clean puede ayudar a mantenerlo limpio y fresco.

## Tambor de Acero Inoxidable de Gran Capacidad

El tambor de acero de gran capacidad ofrece máxima durabilidad y se encuentra inclinado para mejorar la eficiencia y posibilitar el acceso de artículos de grandes dimensiones.

## Control Lock (Bloqueo infantil)

Use esta opción para desactivar los controles durante un ciclo de lavado. Esta opción sirve para evitar que los niños cambien los ciclos de lavado u operen la lavadora.

## Bandeja Dispensadora de Detergente

El dispensador de cuatro compartimientos facilita la separación del detergente del prelavado, el del lavado principal, el blanqueador líquido y el suavizante en diferentes compartimientos.

## Ciclos de Vapor de Alta Temperatura (En algunos modelos)

Los ciclos de vapor de alta temperatura exclusivos de LG ayudan a remover manchas difíciles.

## Smart Diagnosis™

Si tiene alguna dificultad técnica con el artefacto, este tiene la capacidad de transmitir datos a través de su teléfono al Centro de información al cliente. El agente del centro de atención graba los datos transmitidos desde su máquina y los usa para analizar el problema y realizar, así, un diagnóstico efectivo.

# INSTRUCCIONES DE SEGURIDAD

## LEA TODAS LAS INSTRUCCIONES ANTES DE UTILIZAR

### Su seguridad y la de los demás son muy importantes.

Tanto en este manual como en el equipo, hemos proporcionado muchos mensajes de seguridad importantes. Siempre debe leer y respetar todos los mensajes de seguridad.

Este es el símbolo de alerta de seguridad.



Este símbolo le advierte sobre posibles riesgos que pueden ocasionar lesiones o la muerte a usted o a otros.

El símbolo de alerta de seguridad siempre estará acompañado de las palabras "ADVERTENCIA" o "PRECAUCIÓN" y seguido de un mensaje de seguridad importante.

Estos términos significan lo siguiente:



### **ADVERTENCIA**

El incumplimiento de estas instrucciones puede causar lesiones graves o la muerte.



### **PRECAUCIÓN**

El incumplimiento de estas instrucciones puede causar lesiones leves, moderadas o daño al producto.

Todos los mensajes de seguridad le dicen cuáles son los peligros potenciales, cómo evitarlos, y qué podría suceder si no sigue las instrucciones.

## INSTRUCCIONES IMPORTANTES DE SEGURIDAD



### **ADVERTENCIA**

**Para disminuir el riesgo de explosiones, incendios, descargas eléctricas, quemaduras, lesiones o muerte para las personas que usen este artefacto, siga las precauciones básicas, incluidas las siguientes:**

### **INSTALACIÓN**

- Cumpla con todos los procedimientos de seguridad del sector recomendados, incluido el uso de guantes de manga larga y gafas de seguridad.
- Nunca intente operar este artefacto si se encuentra dañado, si no funciona correctamente, si no está ensamblado por completo o si tiene piezas faltantes o rotas, incluido un cable o enchufe dañado.
- Antes de ser utilizado, este artefacto debe ser correctamente instalado, conforme a lo descrito en este manual.
- Para reducir el riesgo de lesiones graves o muerte, siga todas las instrucciones de instalación.
- Consulte las INSTRUCCIONES DE INSTALACIÓN para obtener información detallada sobre los procedimientos de conexión a tierra. Las instrucciones de instalación se suministran junto con el artefacto para ser consultadas por el instalador. Si el artefacto se traslada a una nueva ubicación, asegúrese de que lo revise y lo vuelva a instalar personal de servicio calificado.
- El traslado o la instalación del artefacto requieren de dos o más personas.
- No instale el artefacto en lugares húmedos.
- Almacene e instale el artefacto donde no esté expuesto a temperaturas bajo cero ni a la intemperie.
- Este artefacto no ha sido diseñado para ser usado en embarcaciones o instalaciones móviles, tales como casas rodantes, remolques o aeronaves.



- Mantenga los materiales de empaque fuera del alcance de los niños. Los materiales de empaque pueden ser peligrosos para los niños. Corren riesgo de asfixia.
- Destruya el cartón, la bolsa de plástico y los demás materiales de empaque luego de desempacar el artefacto. Estos materiales podrían utilizarlos los niños para jugar. Las cajas de cartón cubiertas con tapetes, colchas o láminas plásticas pueden convertirse en cámaras herméticas.
- El artefacto debe ser instalado y conectado a tierra por personal de servicio calificado, de acuerdo con los códigos locales.
- Por ninguna razón debe cortar o quitar la tercera clavija (tierra) del cable de alimentación.
- Cuando traslade o instale el aparato, tenga especial cuidado en no apretar, aplastar o dañar el cable de alimentación.
- Debe conectarse a un circuito de alimentación de clasificación y tamaño adecuados y debidamente protegido para evitar la sobrecarga eléctrica.
- Debe posicionar este artefacto cerca de una fuente de suministro eléctrico.
- Desconecte el cable de alimentación, el fusible del hogar o el interruptor de corriente antes de instalar o reparar el artefacto.
- El cable de alimentación de este aparato está equipado con un enchufe de 3 clavijas (conexión a tierra) que se conecta con un tomacorriente estándar de 3 clavijas (tierra) para minimizar la posibilidad de descarga eléctrica de este aparato.
- Use mangueras nuevas cuando conecte el aparato al suministro de agua. No reutilice mangueras viejas.

## FUNCIONAMIENTO

- Lea todas las instrucciones antes de usar el artefacto y consérvelas.
- Use el artefacto únicamente para el fin previsto.
- Si el producto se ha mojado accidentalmente, comuníquese con el Centro de Información al Cliente de LG Electronics para que le den instrucciones antes de reanudar el uso.
- Si detecta un sonido extraño, olor a quemado o a químico, o humo provenientes del artefacto, desconéctelo de inmediato y contáctese con un Centro de Información al Cliente de LG Electronics.
- Bajo ciertas condiciones, podría producirse gas hidrógeno en un sistema de agua caliente que no ha sido utilizado por dos semanas o más. **EL GAS HIDRÓGENO ES EXPLOSIVO.** Si el sistema de agua caliente no se ha usado durante ese período de tiempo, abra todas las llaves de agua caliente y deje que fluya varios minutos antes de usar el artefacto. Esto eliminará el gas hidrógeno acumulado. Dado que el gas hidrógeno es inflamable, no fume ni use ninguna llama abierta durante este proceso.
- No introduzca las manos en la lavadora si la cuba, el tambor, el agitador o cualquier pieza interior del artefacto se encuentra en movimiento. Antes de cargar, descargar o agregar artículos, presione Inicio/ Pausa y espere que la cuba o el tambor se detengan por completo antes de introducir las manos en el interior.
- Este artefacto no ha sido diseñado para ser utilizado por personas con capacidades físicas, sensoriales o mentales disminuidas (incluidos niños) o que no cuenten con la experiencia o los conocimientos necesarios para operarlo, salvo que una persona responsable de su seguridad les brinde la supervisión o la instrucción pertinente en cuanto al uso del artefacto.
- No permita que niños o mascotas jueguen con el electrodoméstico, sobre o dentro de éste. Es necesaria la supervisión cuando el electrodoméstico es utilizado cerca de niños o mascotas.
- Mantenga los productos de lavandería lejos del alcance de los niños. Para evitar lesiones a las personas, preste atención a todas las advertencias que figuran en las etiquetas de los productos.
- Repare o reemplace de inmediato todos los cables de alimentación deshilachados o dañados de otra forma. No use un cable que exhiba roturas o abrasión en su longitud o en sus extremos.
- Nunca desconecte el artefacto tirando del cable de alimentación. Sujete siempre con firmeza el enchufe y tire derecho para extraerlo del tomacorriente.
- No use un cable de extensión ni un adaptador con este artefacto.
- No sujete el cable de alimentación ni toque los controles del artefacto con las manos húmedas.
- No modifique ni extienda el cable de alimentación.

- Si se daña el cable de electricidad, solo el fabricante está autorizado para reemplazarlo, o bien su agente de servicio técnico o una persona de calificación similar para prevenir riesgos.
- No coloque prendas aceitosas o grasosas, velas o materiales inflamables encima del artefacto.
- Mantenga el área debajo de los artefactos y sus alrededores libre de materiales combustibles (pelusa, papel, trapos, etc.), gasolina, productos químicos y otros vapores o líquidos inflamables.
- No almacene ni use gasolina u otros líquidos o vapores inflamables cerca de este artefacto ni de ningún otro.
- No mezcle cloro con amoníaco o ácidos, como por ejemplo, vinagre. Siga las instrucciones del envase cuando utilice productos de lavandería. Su uso incorrecto puede producir gases venenosos, los cuales pueden ocasionar lesiones graves o la muerte.
- Nunca utilice productos químicos agresivos, limpiadores abrasivos ni solventes para limpiar la lavadora. Estos productos arruinarán el acabado.
- No lave artículos que hayan sido previamente limpiados, lavados o manchados con gasolina, solventes de limpieza en seco, aceite vegetal o de cocina u otras sustancias inflamables o explosivas, ni artículos a los cuales se haya sumergido en estos productos, ya que los mismos emiten vapores que pueden inflamarse o explotar.
- No agregue gasolina, solventes de limpieza en seco ni otras sustancias explosivas o inflamables al agua del lavado. Estas sustancias emiten vapores que pueden inflamarse o explotar.
- En el caso de que se produzca una fuga de gas (gas propano, gas licuado de petróleo, etc.), no ponga en funcionamiento este artefacto ni ningún otro. Abra una puerta o una ventana para ventilar el área de inmediato.
- No utilice indebidamente los controles.
- Asegure la manguera de drenaje de forma segura en su lugar a manera de evitar inundaciones.
- No maltrate la puerta, no se siente ni se pare sobre ella.
- No permita que el agua, la lejía u otros líquidos se asienten en el tambor de la lavadora durante períodos prolongados. Si lo hace, puede corroer el tambor o causar moho u olores.

### **MANTENIMIENTO**

- No repare ni reemplace ninguna parte del electrodoméstico. Todas las reparaciones deben ser realizadas por personal de servicio calificado a menos que se recomiende específicamente en este manual del propietario. Utilice sólo piezas de fábrica autorizadas.
- Desconecte el artefacto del suministro eléctrico antes de limpiarlo o de realizar cualquier tipo de mantenimiento que pueda realizar el usuario. Colocar los controles en la posición de apagado no desconecta el artefacto del suministro eléctrico.
- Quite el polvo o los materiales extraños de las clavijas del enchufe de alimentación.
- No desarme ni repare el artefacto por su cuenta.
- Quite la puerta antes de sacar de servicio o desechar el artefacto para evitar el riesgo de que niños o animales pequeños queden atrapados adentro.
- Asegúrese de que la tapa o el cajón del dispensador se encuentren siempre cerrados cuando no se les estén colocando productos de lavandería.

### **INSTRUCCIONES DE CONEXIÓN A TIERRA**

- La conexión inadecuada del conductor de conexión a tierra puede resultar en riesgo de choque eléctrico. Pregunte a un electricista calificado o al personal de servicio si no está seguro si el artefacto está adecuadamente conectado a tierra. No modifique el enchufe que viene con el artefacto. Si no cabe en el contacto, pida que un electricista calificado instale un contacto apropiado.
- El artefacto debe estar conectado a tierra. En caso de funcionamiento defectuoso o avería, la conexión a tierra reduce el riesgo de choque eléctrico al establecer una ruta de menor resistencia para la corriente eléctrica. El artefacto viene equipado con un cable eléctrico que tiene un conductor para conexión a tierra y un enchufe con conexión a tierra. El enchufe debe ser conectado a un contacto apropiado que esté instalado y conectado a tierra de acuerdo con todos los códigos y ordenanzas locales.

## PRECAUCIÓN

**Para reducir el riesgo de lesiones leves o moderadas a personas, el mal funcionamiento o daño al producto o propiedad cuando use este producto, siga las precauciones básicas, incluido lo siguiente:**

### INSTALACIÓN

- Instale el producto sobre un piso firme y nivelado.

### FUNCIONAMIENTO

- No coloque ningún objeto encima del artefacto.
- Cierre las llaves de agua y desconecte el artefacto si este no será usado por un periodo de tiempo prolongado, por ejemplo, durante las vacaciones.
- SIEMPRE siga las instrucciones para cuidado de los tejidos suministradas por el fabricante.
- Use suavizantes o productos para eliminar la electricidad estática solamente según las recomendaciones del fabricante.
- No combine productos de lavandería en una misma carga a menos que este uso se especifique en la etiqueta
- No toque el agua de desagüe, ya que podría estar caliente.
- Si las mangueras de drenaje y de suministro de agua se congelan en invierno, descongélelas antes de utilizar el electrodoméstico.
- No almacene ni vierta limpiadores, blanqueadores (blanqueador con cloro, blanqueador oxigenado, etc.) ni detergentes líquidos encima del artefacto. Si lo hace, podría ocasionar corrosión, decoloración o daño de la superficie del artefacto.
- Prendas o artículos impermeables o resistentes al agua deben ser lavados solamente en el ciclo Impermeables. (Ej., Prendas resistentes al agua, funda para colchones, ropa para exteriores, tapetes plásticos, etc.) De lo contrario podría sufrir una herida o causarle daños a la lavadora, prendas, paredes, piso y objetos circundantes debido a la vibración anormal.

**GUARDE ESTAS INSTRUCCIONES**

# DESCRIPCIÓN GENERAL DEL PRODUCTO

## Partes

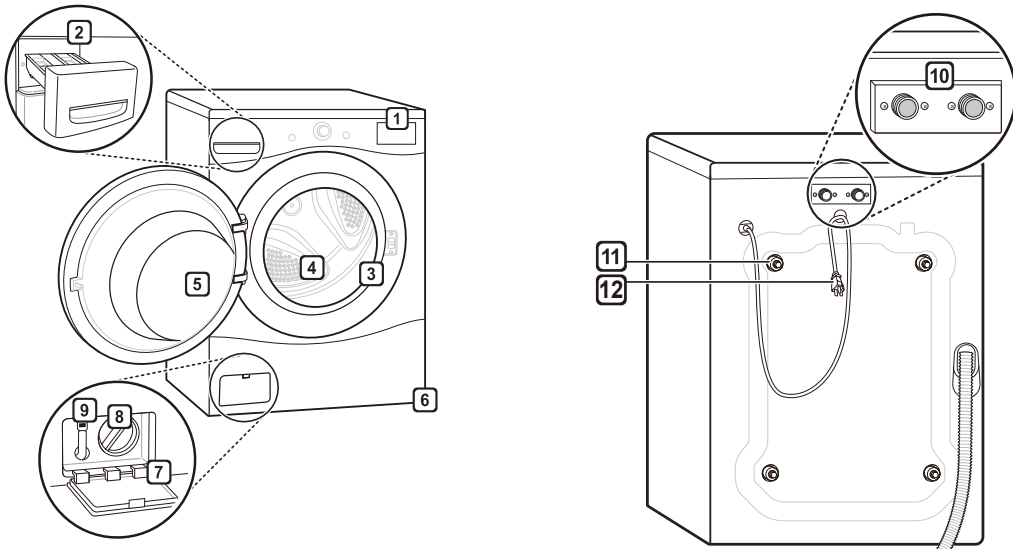

- |   |                              |   |                                   |
|---|------------------------------|---|-----------------------------------|
| <b>1</b> Panel de control                   | <b>4</b> Tambor              | <b>7</b> Cubierta del Filtro de la Bomba de Drenaje | <b>10</b> Entradas de Agua        |
| <b>2</b> Bandeja Dispensadora de Detergente | <b>5</b> Puerta              | <b>8</b> Filtro de la Bomba de Drenaje              | <b>11</b> Tornillos de Transporte |
| <b>3</b> Sello de la Puerta                 | <b>6</b> Patas de nivelación | <b>9</b> Manguera de Drenaje                        | <b>12</b> Cable de Alimentación   |
|   |                              |   | <b>13</b> Manguera de Drenaje     |

## Accesorios

### Accesorios incluidos



Apoyos antideslizantes



Tapones de agujeros (4)



Llave



Correa

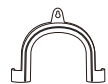

Codo de soporte (para asegurar la manguera de desagüe)

### Accesorios requeridos



Mangueras de agua caliente/fría (se vende por separado)

### Accesorios opcionales

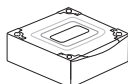

Pedestal o pedestal lavador (se vende por separado)

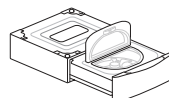

Kit de Apilamiento (se vende por separado)

### NOTA

- Las ilustraciones en esta guía pueden diferir de los componentes y accesorios reales, los cuales están sujetos a cambios sin previo aviso por parte del fabricante a fin de introducir mejoras en el producto.
- Para su seguridad y para prolongar la vida útil del producto, use solo componentes autorizados. El fabricante no se hace responsable del mal funcionamiento del producto o de accidentes provocados por el uso de componentes o piezas no autorizados adquiridos por separado.

# INSTALACIÓN

## Herramientas necesarias



Pinzas

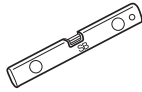

Nivel

## Descripción general de la instalación

Lea las siguientes instrucciones de instalación inmediatamente después de adquirir este producto o transportarlo a otra ubicación.

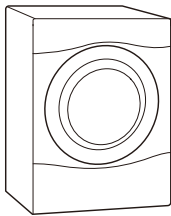

Eligiendo la ubicación adecuada.

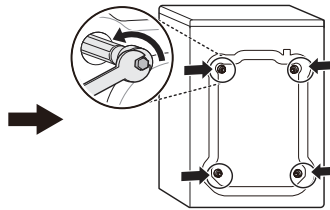

Desembalaje y remoción de los pernos de transporte

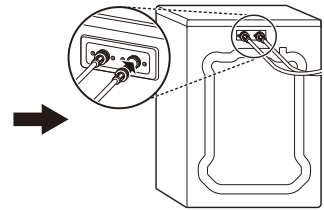

Conectando las líneas de agua.

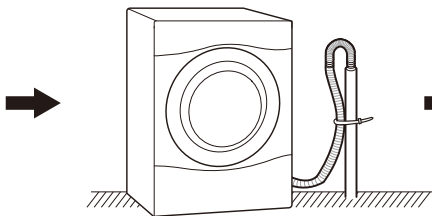

Conexión a la línea de desagüe

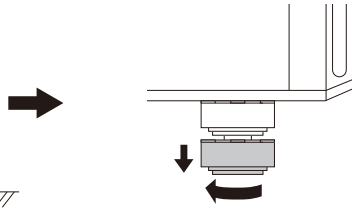

Nivelado de la lavadora

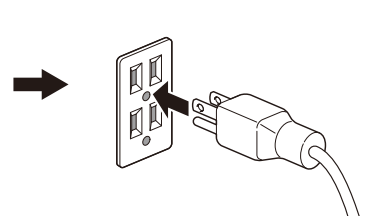

Conexión al suministro eléctrico

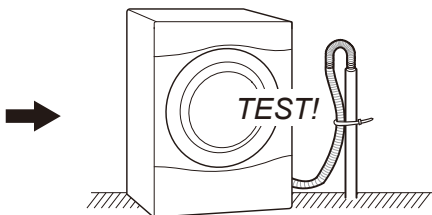

Prueba de la lavadora

## Especificaciones del producto

La apariencia y las especificaciones detalladas en este manual podrían variar debido a mejoras constantes en el producto.

<b>Requisitos eléctricos</b>	120 V CA, 60 Hz
<b>Presión de agua mín./máx.</b>	20–120 psi (138–827 kPa)
<b>Dimensiones</b>	70 cm(Ancho) X 77 cm(Profundidad) X 99 cm(Altura), 139.6 cm (Profundidad con la puerta abierta) 27”(Ancho) X 30 ¼”(Profundidad) X 39”(Altura), 55” (Profundidad con la puerta abierta)
<b>Peso neto</b>	187.4 lb (85 kg)
<b>Velocidad máx. de centrifugado</b>	1300 RPM

### ADVERTENCIA

- El traslado o la instalación del artefacto requieren de dos o más personas. El incumplimiento de estas instrucciones podría causar lesiones.
- Almacene e instale el artefacto donde no esté expuesto a temperaturas bajo cero ni a la intemperie. El incumplimiento de esta advertencia puede causar daños al producto o las piezas, lesiones graves, incendios, descargas eléctricas o la muerte.
- Conecte la lavadora a tierra adecuadamente, de acuerdo con todos los códigos y las ordenanzas vigentes. El incumplimiento de esta advertencia puede causar lesiones graves, incendios, descargas eléctricas o la muerte.
- Para reducir el riesgo de descargas eléctricas, no instale el artefacto en sitios húmedos. El incumplimiento de esta advertencia puede causar lesiones graves, incendios, descargas eléctricas o la muerte.
- Para garantizar una circulación de aire adecuada, no bloquee la abertura grande que se encuentra en la parte inferior de la lavadora con tapetes u otros materiales.
- No retire la clavija de tierra. No utilice un adaptador ni un cable de extensión. Conecte a un tomacorriente de 3 clavijas con conexión a tierra. El incumplimiento de esta advertencia puede causar lesiones graves, incendios, descargas eléctricas o la muerte.
- Ciertas piezas internas no tienen conexión a tierra en forma intencional y pueden presentar un riesgo de descarga eléctrica sólo durante la reparación. Personal de servicio - No toque las siguientes piezas cuando el aparato esté recibiendo energía: bomba, válvula, motor, tablero de control.

## Elección de la ubicación adecuada

Instale la lavadora sobre un piso sólido que sea resistente y rígido para soportar el peso de la lavadora, incluso cuando esta se encuentre completamente cargada, sin que se hunda ni rebote. Si el piso es muy flexible, puede ser necesario reforzarlo para hacerlo más rígido. Si el piso no es sólido, puede ocasionar ruido y vibraciones intensas.

### NOTA

- Previo a instalar la lavadora, asegúrese de que el piso esté limpio, seco y libre de polvo, suciedad, agua y grasa para que las patas de la lavadora no se deslicen fácilmente. Patas de nivelación que se mueven o deslizan podrían contribuir a un exceso de vibración y ruido debido al mal contacto con el piso.
- Si resulta necesario utilizar una bandeja de goteo, tenga especial cuidado en seguir las instrucciones que se suministran con ella y asegúrese de que las patas de nivelación se ajusten logrando un contacto firme y uniforme con la bandeja. El uso de bandejas de goteo y el hecho de que la lavadora no se encuentre adecuadamente nivelada puede resultar en un incremento de los ruidos y la vibración cuando la lavadora esté en funcionamiento.
- Permita que quede espacio suficiente entre los muros y la lavadora para su instalación.

## Tomacorriente

- El tomacorriente debe estar ubicado dentro de un perímetro de 60 pulgadas (1.5 m) de cualquiera de los lados de la lavadora.
- El artefacto y el tomacorriente deben estar ubicados de manera tal que se pueda acceder al enchufe fácilmente.
- No sobrecargue el tomacorriente conectándole más de un artefacto.
- Los tomacorrientes deben estar conectados a tierra según las regulaciones y los códigos de cableado eléctrico vigentes.
- Utilice un interruptor de circuito o un fusible de acción retardada.

### NOTA

- Es responsabilidad y obligación personal del propietario del producto contar con un tomacorriente adecuado por personal de servicio calificado.

## Suelo

- Para minimizar ruidos y vibraciones, la lavadora debe instalarse en un piso sólidamente construido.
- La pendiente debajo de la lavadora tiene una diferencia máxima de 1 pulgada (2.5 cm) de lado a lado o del frente hacia atrás.
- No se recomienda su instalación en superficies cubiertas por alfombras o baldosas blandas.
- Nunca instale la lavadora sobre una plataforma ni sobre una estructura de soporte débil.

### NOTA

- La lavadora debe instalarse en un suelo firme para minimizar la vibración que se produce durante el centrifugado. Los pisos de concreto son los más indicados, pero un piso de madera es suficiente, siempre y cuando esté construido conforme a las normas de la FHA.

## Instalación en el piso

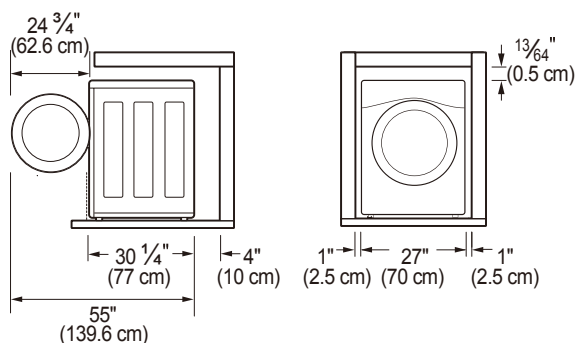

Para garantizar el espacio suficiente para las tuberías de agua y desagüe, y para la circulación de aire, deje un espacio de, al menos, 1 pulgada (2.5 cm) a los lados y 4 pulgadas (10 cm) detrás de la unidad. Asegúrese de tener en cuenta las molduras de pisos, puertas o muros que podrían aumentar los espacios necesarios.

## Instalación Apilada o de Pedestal

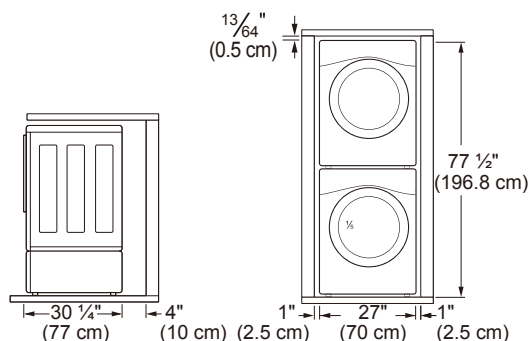

### NOTA

- Consulte las instrucciones que se suministran junto con el kit de pedestal opcional antes de instalar el artefacto con un kit de pedestal.
- No utilice una bandeja de goteo con una instalación de pedestal ya que ésta podría bloquear el cajón. Utilizar una bandeja de goteo podría causar un incremento en el ruido y la vibración durante la operación.

## Desembalaje y remoción de los pernos de transporte

Desempaque todo el material de transporte de la lavadora para su operación y verifique que no hayan daños provocados durante el envío.

### **!** PRECAUCIÓN

- No remover el material de transporte podría causar ruido y vibración excesiva.

### 1 Levante la lavadora de la base de espuma.

Luego de quitar el cartón y el material de transporte, levante la lavadora de la base de espuma. Asegúrese de quitar el soporte plástico del tambor junto con la base y que no quede atascado en la parte inferior de la lavadora.

Si debe recostar la lavadora para retirar los materiales de embalaje, siempre proteja sus lados y recuéstela con cuidado sobre un costado. No apoye la lavadora sobre su parte posterior o frontal.

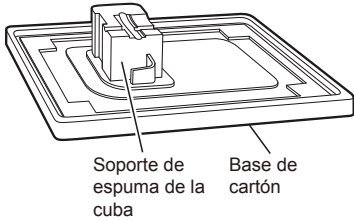

### 2 Retire los ensamblajes de pernos.

Comenzando por los dos pernos de transporte de la parte inferior, use la llave (incluida) para aflojar por completo los cuatro pernos de transporte haciéndolos girar a la izquierda. Retire los ensamblajes de pernos moviéndolos suavemente a medida que tira de ellos.

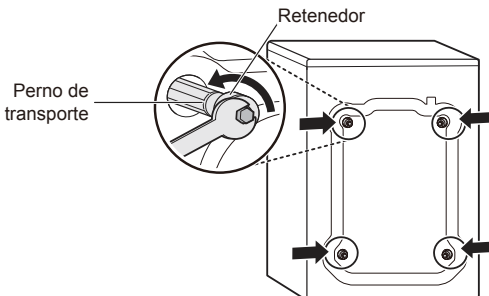

### 3 Instale los tapones para los orificios.

Localice los cuatro tapones para orificios incluidos en el paquete de accesorios e instálelos en los orificios de los pernos de transporte.

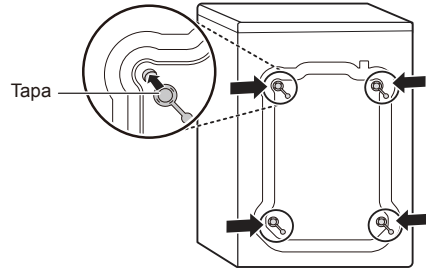

### NOTA

- Guarde los ensamblajes de pernos para uso futuro. Para evitar el daño de los componentes internos, no transporte la lavadora sin volver a instalar los pernos de transporte.
- Si no se retiran los pernos de transporte y los retenedores, existe la posibilidad de que se produzcan ruidos y vibraciones intensas que podrían provocar daños permanentes en la lavadora. El cable está sujeto al lado posterior de la lavadora con un perno de transporte para contribuir a evitar que se haga funcionar el artefacto con los pernos de transporte colocados.



## Conexión del suministro de agua

Para evitar costosos daños relacionados a las líneas de agua, compre e instale mangueras de entrada nuevas al momento de instalar la lavadora.

### 1 Verifique los conectores y los sellos.

Inspeccione el conector roscado de cada manguera y asegúrese de que cada una cuente con un sello de goma colocado en cada extremo para evitar fugas.

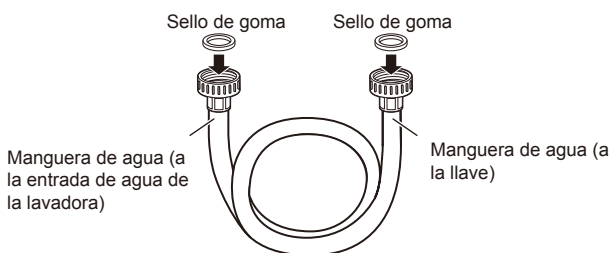

### 2 Conecte las mangueras de suministro de agua.

Conecte las mangueras de suministro de agua a las llaves de paso de agua caliente y fría y apriete las conexiones manualmente. A continuación, utilice unas pinzas para apretarlas otros 2/3 de vuelta. Conecte la manguera azul a una llave de agua fría y la manguera roja a una llave de agua caliente.

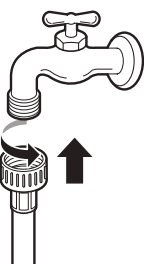

### 3 Enjuague las mangueras de entrada.

Luego de conectar las mangueras de entrada a las llaves del agua, abra las llaves para enjuagar todas las sustancias extrañas (suciedad, arena o aserrín) que pueda haber en las líneas de suministro de agua. Drene el agua en una cubeta y verifique la temperatura del agua a fin de asegurarse de haber conectado las mangueras a las llaves de paso correctas.

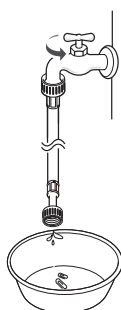

### 4 Fije las mangueras de agua a la parte posterior de la lavadora.

Fije la manguera de suministro de agua caliente a la entrada de agua caliente de la parte posterior de la lavadora. Fije la manguera de suministro de agua fría a la entrada de agua fría de la parte posterior de la lavadora. Ajuste los conectores para asegurarlos bien. Abra por completo ambas llaves y verifique que no existan fugas en los dos extremos de las mangueras.

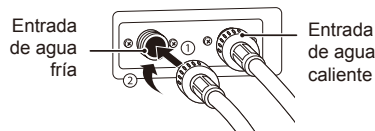

## ⚠ ADVERTENCIA

- No apriete extremadamente ni cruce los conectores de las mangueras. Al apretar en extremo o cruzar los conectores se pueden dañar las válvulas o los acoplamientos y esto podría resultar en fugas y daños a la propiedad.
- No reutilice mangueras viejas. Utilice únicamente nuevas mangueras al instalar la lavadora. Las mangueras viejas podrían tener fugas o estallar causando una inundación y daño a la propiedad. Contacte al Centro de Información al Cliente de LG para asistencia en la compra de mangueras.

## NOTA

- Revise periódicamente las mangueras para asegurarse de que no presenten rajaduras, fugas o desgaste y replácelas cada cinco años. No estire las mangueras intencionalmente, y asegúrese de que no se encuentren pellizcadas, aplastadas o plegadas debido a otros objetos.
- La presión del suministro de agua debe ser de entre 20 psi y 120 psi (138 – 827 kPa). Si la presión del suministro de agua es mayor a 120 psi, es necesario que se instale una válvula reductora.
- Para proveer un lavado óptimo, la temperatura del agua caliente debe estar configurada en 120 – 130 °F (48 – 54 °C) y la del agua fría en 60 °F (15 °C).
- La lavadora nunca debe instalarse o almacenarse en un sitio sujeto a temperaturas bajo cero. Puede provocar daños a las líneas de suministro de agua y a los mecanismos internos de la lavadora. Si la lavadora estuvo expuesta a temperaturas bajo cero antes de su instalación, déjela en una habitación a temperatura ambiente durante varias horas antes de utilizarla y compruebe que no presente fugas antes de ponerla en funcionamiento.
- No utilice mangueras de prevención de inundaciones con dispositivos de cierre automático. Los dispositivos podrían activarse durante el llenado y prevenir el llenado apropiado de la máquina.

## Conexión de la manguera de desagüe

La manguera de drenaje puede ser instalada utilizando un tubo independiente o un lavabo. Usted puede elegir el método que necesite.

### NOTA

- La manguera de desagüe siempre debe estar conectada adecuadamente. Si la conexión de la manguera de desagüe no se encuentra bien asegurada, podrían producirse inundaciones y daños a la propiedad.
- El desagüe debe estar instalado según las regulaciones y los códigos locales vigentes.
- Asegúrese de que la manguera de desagüe no se encuentre estirada, pellizcada, aplastada ni plegada.
- No instale la manguera de desagüe con su extremo por debajo de las 29.5 pulgadas (0.7 m) o por encima de las 96 pulgadas (2.4 m) sobre la parte inferior de la lavadora o a más de 60 pulgadas (1.5 m) de distancia de la lavadora.
- Nunca genere un sello hermético entre la manguera y el desagüe utilizando cinta u otros medios. Si no existe una trampa de aire, se puede producir un sifón y el agua puede ser bombeada desde la cuba, lo que provocará que el desempeño de lavado o enjuague sea deficiente o que las prendas se dañen.

### Opción 1: Tubo independiente

#### 1 Enganche el extremo de la manguera en el codo de soporte.

Conecte el codo de soporte dentro de un perímetro de 4 pulgadas (10 cm) en relación al extremo de la manguera de desagüe. Si la manguera de desagüe se extiende a más de 4 pulgadas (10 cm) del extremo del codo de soporte, podrían proliferar microorganismos o moho dentro de la lavadora.

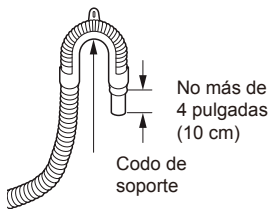

#### 2 Inserte el extremo de la manguera de desagüe en el tubo independiente.

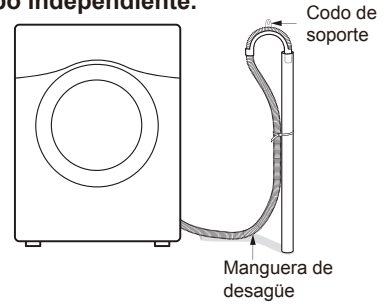

#### 3 Utilice una correa para fijar la manguera de desagüe en su lugar.

### Opción 2: Lavabo

#### 1 Enganche el extremo de la manguera en el codo de soporte.

Conecte el codo de soporte dentro de un perímetro de 4 pulgadas (10 cm) en relación al extremo de la manguera de desagüe. Si la manguera de desagüe se extiende a más de 4 pulgadas (10 cm) del extremo del codo de soporte, podrían proliferar microorganismos o moho dentro de la lavadora.

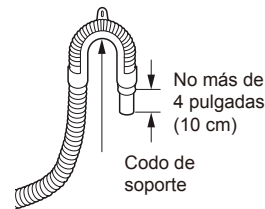

#### 2 Cuelgue el extremo de la manguera de desagüe sobre el borde del lavabo.

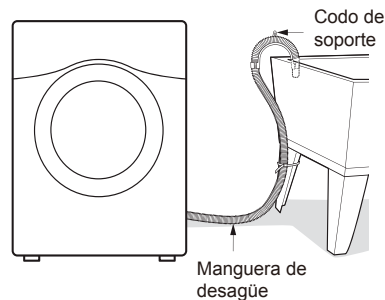

#### 3 Utilice una correa para fijar la manguera de desagüe en su lugar.

## Nivelación de la lavadora

El tambor de su nueva lavadora gira a velocidades muy altas. Para minimizar la vibración, el ruido y el movimiento no deseado, el suelo debe ser sólido y estar nivelado.

### NOTA

- Ajuste las patas de nivelación solo en la medida necesaria para nivelar la lavadora. Si las patas de nivelación tienen más altura de la necesaria, se pueden producir vibraciones.
- Previo a instalar la lavadora, asegúrese de que el piso esté limpio, seco y libre de polvo, suciedad, agua y grasa para que las patas de la lavadora no se deslicen fácilmente. Patas que se muevan o deslicen podrían provocar un exceso de vibración y ruido debido al mal contacto con el piso.

### 1 Coloque la lavadora en su ubicación final.

Tenga especial cuidado en no pellizcar, estirar o aplastar las mangueras de suministro de agua y desagüe. Si tiene un nivel de carpintero, puede colocarlo a lo largo de la parte superior de la lavadora. La pendiente bajo la lavadora no debe superar 1 pulgada (2.5 cm) y las cuatro patas de nivelación deben estar firmemente apoyadas en el suelo.

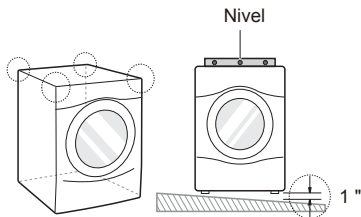

### 2 Ajuste las patas de nivelación inferiores.

Gírelas en una dirección para subir la lavadora y en la otra dirección para bajarla.

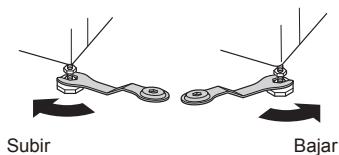

### 3 Ajuste las tuercas de seguridad.

Gire las tuercas hacia la izquierda y apriételas cuando la lavadora esté nivelada.

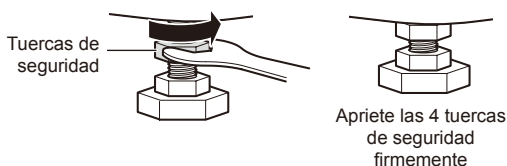

### 4 Vuelva a comprobar la nivelación de la lavadora.

Empuje o sacuda los bordes superiores de la lavadora de manera suave para asegurarse de que no se balancee. Si la lavadora se balancea, repita los pasos de 1 a 3.

### PRECAUCIÓN

- Utilizar la lavadora sin nivelarla podría causar un exceso de vibración y ruido, provocando problemas en el funcionamiento de la máquina.
- Extienda las patas de nivelación solo en la medida necesaria para nivelar la lavadora. Si extiende las patas de nivelación más de lo necesario, se pueden producir vibraciones anormales en la lavadora.

## Uso de apoyos antideslizantes

Si instala la lavadora sobre una superficie resbaladiza, puede que esta se mueva a causa de la vibración excesiva. Una nivelación incorrecta puede resultar en un mal funcionamiento debido al ruido y la vibración. Si esto sucede, instale los apoyos antideslizantes debajo de las patas de nivelación y ajuste el nivel.

### 1 Limpie el suelo antes de colocar los apoyos antideslizantes.

Utilice un paño limpio para limpiar y quitar cualquier objeto extraño o humedad. Si la superficie sigue húmeda, los apoyos antideslizantes podrían resbalarse.

### 2 Ajuste el nivel tras colocar la lavadora en el área de instalación.

### 3 Coloque el lado adhesivo del apoyo antideslizante sobre el suelo.

Es más efectivo instalar las almohadillas antideslizantes debajo de las patas niveladoras frontales. Si es difícil instalar las almohadillas antideslizantes debajo de las patas frontales, instálelas debajo de las patas posteriores.

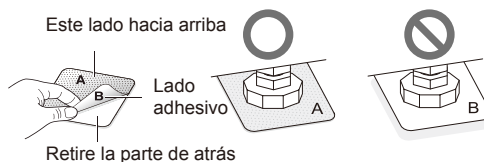

### 4 Vuelva a comprobar la nivelación de la lavadora.

Empuje o sacuda los bordes superiores de la lavadora de manera suave para asegurarse de que no se balancee. Si la lavadora se balancea, vuelva a nivelarla.

## Conexión al suministro eléctrico

La lavadora debe conectarse a un tomacorriente de 120 V CA, 60 Hz de 3 clavijas con conexión a tierra. Conecte la lavadora.

### ADVERTENCIA

- No utilice cables o enchufes de alimentación gastados o dañados. Remplácelos o repárelos de inmediato. No hacerlo podría provocar un accidente mortal, un incendio, descarga eléctrica o problemas en el funcionamiento del aparato.
- No modifique el enchufe y el cable de alimentación proporcionados con el artefacto. Tenga cuidado de no dañarlos cuando instale o traslade la lavadora. Si no lo hace, puede provocar muerte, incendios, descargas eléctricas o mal funcionamiento del artefacto.
- Asegúrese de que la lavadora esté conectada a tierra.
- Conecte esta lavadora a un tomacorriente con conexión a tierra acorde a su clasificación antes del uso. No hacerlo podría provocar un incendio, descarga eléctrica o problemas en el funcionamiento del aparato.
- No dañe ni corte la clavija de conexión a tierra del cable de alimentación. Si lo hace podría provocar un accidente mortal, un incendio, descarga eléctrica o problemas en el funcionamiento del aparato.
- La conexión incorrecta del conductor de puesta a tierra del equipo puede provocar un riesgo de descarga eléctrica. Consulte con un electricista calificado o técnico de servicio si tiene dudas sobre si el aparato está debidamente conectado a tierra. Si no encaja en el tomacorriente, haga que un electricista calificado instale un tomacorriente adecuado.
- El artefacto y el tomacorriente deben estar ubicados de manera tal que se pueda acceder al enchufe fácilmente.
- No utilice adaptadores ni cables de extensión. De hacerlo podría provocar un accidente mortal, lesiones graves, un incendio, descarga eléctrica o problemas en el funcionamiento del aparato.
- Para un mejor rendimiento, conecte la lavadora en una toma de corriente individual exclusiva. Esto ayuda a evitar la sobrecarga de los circuitos eléctricos de la casa, lo que podría causar un peligro de incendio por sobrecalentamiento de los cables.
- Si fuera necesario, utilice un adaptador de 3 clavijas o un cable de extensión de 3 conductores con un enchufe de 3 clavijas (conexión a tierra), nuevo y homologado por UL, con una clasificación no menor a la del circuito derivado. No utilice un cable de extensión de una longitud mayor a 3 pies. El incumplimiento de estas advertencias puede resultar en lesiones graves, incendios, descargas eléctricas o la muerte.

## Prueba de la lavadora

Verifique que la lavadora esté correctamente instalada y ejecute un ciclo de prueba.

- 1 Cargue la lavadora con 6 libras de prendas para lavado (aproximadamente 6 toallas de baño gruesas).
- 2 Presione el botón de **Encendido/Apagado**.
- 3 Presione el botón **Rinse+Spin**.
- 4 Presione el botón de **Inicio/Pausa**.  
Se inicia el ciclo de lavado.
- 5 Compruebe que se suministra agua, que el artefacto no se balancea ni vibra en exceso y que desagota bien durante el ciclo de centrifugado.

### NOTA

- Si el agua se fuga durante su suministro, vea Conectar las Líneas de Agua para conectarlas correctamente.
- Si la lavadora se balancea y vibra en exceso, consulte la sección Nivelación de la lavadora para nivelarla de nuevo.
- Si el drenaje no funciona, vea Conectando la Manguera de Drenaje para instalar la manguera apropiadamente.

# FUNCIONAMIENTO

## Uso de la lavadora

### ADVERTENCIA

- Para reducir el riesgo de incendios, descargas eléctricas o lesiones a las personas, lea las INSTRUCCIONES DE SEGURIDAD antes de operar este artefacto.



#### 1 Clasificación y carga de la lavadora

Dependiendo de la necesidad, clasifique la ropa según tipo de tejido, nivel de suciedad, color o tamaño de la carga. Abra la puerta y cargue las prendas en la lavadora.

Si utiliza vainas de detergente, colóquelas en el tambor previo a añadir sus prendas.



#### 2 Añada Productos de Limpieza

Añada la cantidad apropiada de detergente HE (Alta Eficiencia) al dispensador. Si así lo desea, añada blanqueador o suavizante en las áreas correspondientes de la bandeja. No coloque vainas de detergente líquido o en polvo en el dispensador.



#### 3 Encendido de la lavadora

Presione el botón de **Encendido/Apagado** para encender la lavadora. Las luces sobre los botones de los ciclos se encenderán y sonará una alarma.



#### 4 Seleccione un ciclo

Gire la perilla selectora de ciclos hasta seleccionar el ciclo deseado. Se mostrará la temperatura de lavado, centrifugado, suciedad y las configuraciones de opción predeterminadas para ese ciclo. Si se presiona el botón de **Inicio/Pausa** sin seleccionar un ciclo, se iniciará inmediatamente el ciclo Normal.



#### 5 Configuración de ajuste

En este momento, pueden modificarse las configuraciones predeterminadas del ciclo seleccionado si se desea. Para ello, use los botones de opción y de modificación de ciclo.

- No todas las modificaciones y opciones están disponibles para todos los ciclos. Sonará una alarma diferente y el indicador LED no se encenderá si la selección no está permitida.



#### 6 Comienzo del ciclo

Presione el botón de **Inicio/Pausa** para comenzar el ciclo. La lavadora se agitará brevemente sin que haya ingresado el agua para medir el peso de la carga. Si no se presiona el botón de **Inicio/Pausa** antes de 60 minutos, la lavadora se apagará y se perderán todas las configuraciones.



#### 7 Fin de ciclo

Cuando el ciclo haya terminado, sonará una melodía. Saque inmediatamente la ropa de la lavadora para reducir las arrugas. Verifique alrededor del sello de la puerta cuando retire la ropa lavada y busque si no han quedado objetos pequeños atrapados en el sello.

### NOTA

- La lavadora centrifuga el lavado de manera que le permite utilizar menos agua mientras satura completamente sus prendas. Es normal que no pueda ver agua durante el ciclo de lavado.
- Si la temperatura o el nivel de agua dentro de la máquina es demasiado alto, la puerta no se desbloqueará cuando presione el botón **Inicio/Pausa**. Para abrir la puerta bajo estas circunstancias, presione **Add Garments**. Para detener un ciclo y drenar el agua completamente, apague y encienda el aparato, y luego presione **Rinse+Spin**.

## Clasificación de prendas

### PRECAUCIÓN

- La lavadora puede estar llena por completo, pero el tambor no debe llenarse totalmente con prendas. La puerta de la lavadora debe poder cerrarse con facilidad.
- Utilice el ciclo Bedding (Ropa de Cama) para artículos flotantes o no absorbentes, como almohadas o edredones. El incumplimiento de esta precaución puede provocar fugas.
- Prendas o artículos impermeables o resistentes al agua deben ser lavados solamente en el ciclo Bedding (Ropa de Cama). (Ej., Prendas resistentes al agua, funda para colchones, ropa para exteriores, tapetes plásticos, etc.) De lo contrario podría sufrir una herida o causarle daños a la lavadora, prendas, paredes, piso y objetos circundantes debido a la vibración anormal.
- Saque el relleno de las almohadas y cojines antes de lavar las fundas. De lo contrario, se puede producir una vibración excesiva que provoque daños a la lavadora, ropa, objetos cercanos, paredes y al piso.

## Conjuntos de prendas similares

Para obtener los mejores resultados de lavado y para reducir la posibilidad de daños en las prendas, se debe tener la precaución de agrupar la ropa en cargas de prendas de características similares.

Si se mezclan telas o niveles de suciedad diferentes, el resultado puede ser un lavado deficiente, transferencia de colores, decoloración, daño de las prendas o que se desprendan pelusas. Las telas deben clasificarse en grupos tal como se describe a continuación.

### Colores

Clasifique las prendas según su color. Lave la ropa oscura junta, en una carga separada de los colores claros o blancos. Si se mezclan prendas de colores oscuros con prendas de colores claros, puede ocurrir transferencia de tinte o decoloración en la ropa más clara.

### Nivel de suciedad

La ropa muy sucia debe lavarse junta. Si lava las prendas con menor suciedad en la misma carga que la ropa muy sucia, el resultado puede ser un lavado deficiente de las prendas de menor suciedad.

### Tipo de tela

Las prendas delicadas no deben mezclarse con las prendas de telas más resistentes o pesadas. Si lava prendas de telas pesadas en una carga de ropa delicada, el resultado puede ser un lavado deficiente de la ropa de tela pesada y es posible que se dañen las prendas delicadas.

## Telas que atraen o despiden pelusa









Algunas telas atraen pelusa y esta se adhiere a ellas, mientras que otras despiden pelusas en el proceso de lavado. Evite mezclar en la misma carga ropa a la que se adhiere la pelusa con ropa que despidan pelusas. Mezclar estos materiales puede tener como resultado que, en las prendas que atraen pelusa, se formen bolitas y que estas ropas se llenen de pelusa. (Por ejemplo, prenda a la que se le adhiere la pelusa: suéter tejido; prenda que despiden pelusas: toalla de tejido esponjoso).

## Clasificación de prendas

Por colores	Por nivel de suciedad	Por tela	Según la pelusa
Blancas	Pesado	Delicadas	Que despiden pelusa
Colores claros	Normal	Cuidado fácil	Que recoge pelusa
Oscuras	Ligera	Resistente	

## Etiquetas de cuidado de las prendas

Muchas prendas incluyen una etiqueta de cuidado de telas. Utilizando el siguiente cuadro, ajuste el ciclo y las opciones a manera de cuidar de sus prendas de acuerdo a las recomendaciones del fabricante.

Categoría	Etiqueta	Indicaciones
Lavado		Lavado a mano
		Lavado en lavadora, Ciclo normal
		Configuración Planchado permanente/Resistente a las arrugas (que tiene un rociado fresco o frío antes de un centrifugado más lento)
		Suave/Delicado (agitación lenta y/o menor tiempo de lavado)
		No lavar
		No retorcer
Temperatura del agua	...	Caliente
	..	Tibia
	.	Fría
Símbolos sobre blanqueador		Cualquier blanqueador (cuando sea necesario)
		Solo blanqueador sin cloro (cuando sea necesario)
		No usar blanqueador

## Carga de la lavadora

- Revise y vacíe los bolsillos. Los ganchos para papel, las monedas, los fósforos, etc., pueden dañar las prendas y la lavadora.
- Asegúrese de que los zípers y los ganchos de la ropa estén cerrados y amarre cualquier cordón para evitar que las prendas se enganchen o enreden.
- Para mejores resultados, trate previamente las áreas con manchas difíciles.
- Combine prendas grandes y pequeñas en una misma carga. Primero cargue la ropa más grande. Las prendas grandes no deben representar más de la mitad de la carga total.
- La lavadora puede estar llena por completo, pero el tambor no debe llenarse totalmente con prendas. La puerta de la lavadora debe poder cerrarse con facilidad.
- No lave prendas pequeñas individualmente. Agregue una o dos prendas similares a la carga para evitar que quede desequilibrada.
- Lave las prendas gruesas y voluminosas de manera individual. Las cobijas, los edredones y las colchas pesadas o las camas para mascotas pueden enredarse o provocar una carga desequilibrada si se combinan con otros artículos.
- No lave/centrifugue prendas a prueba de agua. Si lava impermeables o sacos de dormir, pueden producirse vibraciones anormales o la carga podría rebotar, ocasionando daños en el tambor.
- Lave las prendas pequeñas y livianas en una bolsa de malla. Prendas como, por ejemplo, ropa interior, pueden quedar atrapadas en el sello de la puerta, y el gancho de un bra puede dañar otras prendas o el tambor.
- Con un cepillo, quite el polvo, los pelos y la suciedad más densa de los artículos antes de lavarlos. El exceso de suciedad o arena puede raspar otras telas y causar un lavado deficiente.
- Para un mejor rendimiento, cargue la ropa como se muestra.

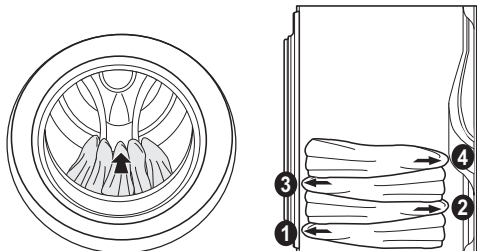

- Cargue la ropa floja y no llene excesivamente el tambor. Las prendas necesitan espacio para moverse y, así, limpiarse.
- No presione las prendas cuando las coloque en el tambor.

## Agregado de productos de limpieza

### Carga del dispensador

Para agregar detergente, blanqueador y suavizante al dispensador automático.

#### 1 Abra la bandeja dispensadora de detergente.

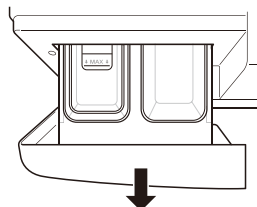

#### 2 Cargue los productos de lavandería en los compartimientos adecuados.

- Si utiliza detergente líquido, asegúrese de que el recipiente para detergente líquido esté en su sitio.
- Si utiliza detergente en polvo, retire el recipiente para detergente líquido y coloque el polvo en el compartimiento de detergente para lavado principal.
- Si utiliza vainas de detergente, colóque la vaina en el tambor previo a añadir sus prendas. No coloque vainas de detergente líquido o en polvo en el dispensador.

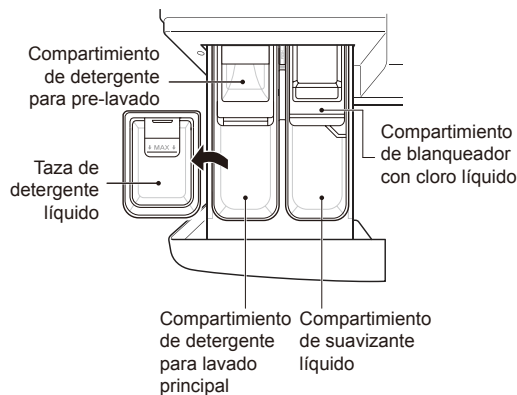

#### 3 Cierre lentamente la bandeja dispensadora de detergente previo a iniciar el ciclo.

- Cerrar la bandeja dispensadora de detergente con mucha fuerza puede causar el desbordamiento del detergente en otro compartimiento o que éste ingrese a la tina antes de lo programado.

### NOTA

- Es normal que quede una pequeña cantidad de agua en los compartimientos del dispensador al final del ciclo.

**IMPORTANTE:**

- No coloque ni almacene productos de lavandería, como detergente, blanqueador o suavizante líquido, en la parte superior de la lavadora o la secadora. Limpie los productos derramados inmediatamente. Estos productos pueden dañar los controles y el acabado del artefacto.

**Compartimiento de detergente para prelavado**

Coloque detergente líquido o en polvo en este compartimiento cuando utilice la opción de prelavado. Siempre utilice detergente de alta eficiencia (HE) en su lavadora.

- Cuando utilice la opción de prelavado, es necesario cargar el detergente líquido para el lavado principal en el recipiente accesorio de detergente líquido del dispensador de lavado principal, para evitar que este ingrese junto con el detergente del prelavado.
- La cantidad de detergente que debe colocar para la opción de prelavado es la mitad de la recomendada para el lavado principal. Por ejemplo, si para el ciclo de lavado principal se recomienda una medida de detergente, agregue 1/2 medida para la opción de prelavado.

**Compartimiento de detergente para lavado principal**

En este compartimiento se coloca el detergente para lavadoras correspondiente al ciclo de lavado principal. En este compartimiento puede utilizarse tanto detergente líquido como en polvo. El detergente se agrega a la carga al inicio del ciclo. Siempre utilice detergente de alta eficiencia (HE) en su lavadora.

**NOTA**

- Nunca exceda las recomendaciones del fabricante cuando añada detergente. El uso de una cantidad excesiva de detergente puede ocasionar una acumulación de detergente en las prendas y en la lavadora.
- Puede agregar blanqueador protector de color líquido o en polvo en el compartimiento para el lavado principal junto con un detergente del mismo tipo.
- Si utiliza detergente líquido, asegúrese de que el recipiente para detergente líquido y el accesorio estén en su sitio. No sobrepase la línea de llenado máximo.
- Cuando utilice detergente en polvo, retire el accesorio y el recipiente de detergente líquido del compartimiento. El detergente en polvo no ingresará a la lavadora si están colocados el accesorio y el recipiente de detergente líquido.
- Si utiliza un detergente que no se disuelve fácilmente, o uno con un alto grado de viscosidad, éste dejará un residuo y podría atascarse en el dispensador.

**Compartimiento de blanqueador líquido**

En este compartimiento se coloca el blanqueador líquido, que se dispensa automáticamente en el momento adecuado durante el ciclo de lavado. El dispensador se activa dos veces para asegurar que el blanqueador se dispense por completo. Si queda líquido en el dispensador después de la finalización del ciclo de lavado, se trata de agua, no de blanqueador.

- No añada blanqueador en polvo a este compartimiento. El compartimiento de blanqueador está diseñado para dispensar únicamente blanqueador con cloro líquido. El blanqueador protector de color, líquido o en polvo, no se dispensará apropiadamente.
- Siempre siga las recomendaciones del fabricante cuando añada blanqueador. Nunca añada más de una taza y no sobrepase la línea de llenado máximo, ya que esto puede provocar que el blanqueador se dispense de inmediato, causando daños en las prendas. El uso excesivo de blanqueador puede dañar las prendas.
- Nunca vierta blanqueador con cloro líquido sin diluir directamente sobre la ropa o en el tambor. Puede dañar las prendas.
- No utilice blanqueador protector de color o productos Oxi en un ciclo de lavado en el que utilice blanqueador de cloro líquido.

**⚠ ADVERTENCIA**

- **NO** mezcle cloro con amoníaco o ácidos, como por ejemplo vinagre o removedores de óxido o desincrustantes. La mezcla de productos químicos como los mencionados puede producir gases letales, que provocan lesiones graves o la muerte.



### Compartimiento de suavizante

En este compartimiento se coloca el suavizante líquido, que se dispensa automáticamente durante el ciclo final de enjuague. No exceda las recomendaciones del fabricante cuando añada suavizante. El uso de una cantidad excesiva de suavizante puede ocasionar una acumulación en las prendas y en la lavadora. Puede utilizarse tanto suavizante líquido como en polvo.

- Siga las recomendaciones del fabricante cuando añada suavizante. No sobrepase la línea de llenado máximo. El uso de una cantidad excesiva de suavizante puede manchar las prendas.
- Diluya los suavizantes concentrados en agua tibia. No sobrepase la línea de llenado máximo.
- Nunca vierta suavizante directamente sobre la ropa o en el tambor.

### Uso del detergente

Esta lavadora está diseñada para ser usada únicamente con detergentes de alta eficiencia (HE). Los detergentes de alta eficiencia (HE) producen menos espuma, se disuelven mejor para mejorar el desempeño de lavado y enjuague, y ayudan a mantener limpio el interior de la lavadora. El empleo de un detergente que no sea de alta eficiencia puede producir demasiada espuma y un mal desempeño, causando errores, fallas en los ciclos y daños a la máquina.



**Diseñada especialmente para ser utilizada de forma exclusiva con detergentes de alta eficiencia (HE)**

- Para lograr un buen desempeño de lavado, siempre mida la cantidad de detergente usando el dispositivo de medición provisto por el fabricante del detergente. Para una carga promedio, use menos de la mitad del máximo recomendado. Use menos detergente para aguas blandas, ropas con poca suciedad o cargas reducidas.
- Nunca utilice una cantidad de detergente superior al máximo recomendado por el fabricante. Usar una cantidad excesiva de detergente puede producir demasiada espuma, un enjuague deficiente, acumulación de detergente en la ropa y acumulación de residuos que contribuyen a que se produzcan olores en el aparato.
- Preste atención especial al medir detergentes concentrados 2X y 3X porque incluso agregar sólo un poco más podría provocar problemas.
- Puede que detergentes designados como Compatibles con HE no provean resultados óptimos.

- No utilice más de una vaina de detergente en la lavadora. Utilizar demasiado detergente podría generar un exceso de espuma y afectar el rendimiento de lavado. Reduzca la cantidad de detergente o añada un enjuague extra si hay residuos de éste en los tejidos. Para añadir un enjuague extra, presione el botón **Extra Rinse**.

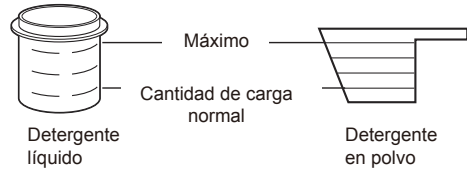

### Vainas de Detergente

Coloque las vainas de detergente en polvo o líquido en el tambor previo a cargar sus prendas. No coloque las vainas en el dispensador.

## Panel de control

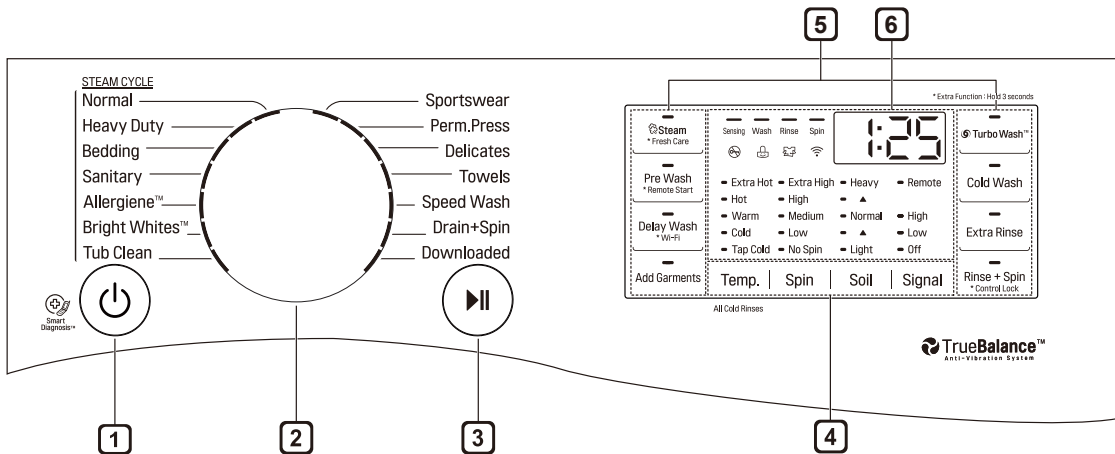

### Funciones del panel de control

#### 1 Botón Encendido/Apagado

Presione para encender la lavadora. Presione de nuevo para apagar la lavadora. Al presionar el botón de **Encendido/Apagado** durante un ciclo, ese ciclo se cancelará y se perderá cualquier configuración ingresada. La puerta se destrabará luego de una breve pausa.

#### 2 Perilla selectora de ciclos

Gire esta perilla para seleccionar el ciclo deseado. Una vez que haya seleccionado el ciclo deseado, aparecerán las configuraciones predeterminadas en la pantalla. Estas configuraciones pueden ajustarse usando los botones modificadores de ciclo en cualquier momento antes de iniciar el ciclo.

- Para proteger sus prendas, no todas las configuraciones están disponibles en todas las selecciones de ciclos.

#### 3 Botón de Inicio/Pausa

Presione este botón para iniciar el ciclo seleccionado. Si la lavadora está funcionando, utilice este botón para pausar el ciclo sin perder las configuraciones actuales.

- Si no se presiona el botón de Inicio/Pausa dentro de los 60 minutos de la selección de un ciclo, la lavadora se apaga automáticamente y se pierden todas las configuraciones del ciclo.

#### 4 Botones modificadores de ciclo

Use estos botones para ajustar las configuraciones de temperatura del agua, velocidad del centrifugado y nivel de suciedad para el ciclo seleccionado. Las configuraciones actuales se muestran en la pantalla. Presione el botón para esa opción o seleccione otras configuraciones.

#### 5 Botones de Opción y Ciclo especial

Presione estos botones para seleccionar ciclos especiales u opciones de ciclo adicionales. Algunos botones también le permiten activar funciones especiales al mantenerlos presionados por tres segundos.

#### 6 Pantalla de tiempo y estado

La pantalla muestra las configuraciones, el tiempo restante estimado, las opciones y los mensajes de estado de la lavadora. Cuando la lavadora esté encendida, se encenderán las configuraciones predeterminadas.

## Pantalla de tiempo y estado

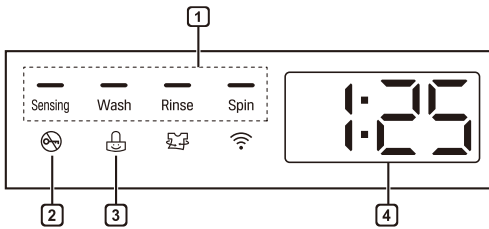

### 1 Indicador de Estado del Ciclo

Estos indicadores LED se iluminan cuando un ciclo ha sido seleccionado para indicar las etapas a ejecutar. Cuando un ciclo está en progreso, el indicador LED de la etapa activa parpadea y los indicadores LED de las etapas restantes permanecen estables. Una vez se ha completado una etapa, el indicador LED se apaga. Si un ciclo es pausado, el indicador LED de la etapa activa deja de parpadear.

### 2 Indicador de Bloqueo de Puerta

El indicador de Puerta bloqueada se encenderá cuando haya comenzado el ciclo. La luz indicadora permanecerá encendida hasta que el ciclo haya finalizado o sea pausado o detenido.

### 3 Indicador de Bloqueo Infantil

Cuando la función de bloqueo infantil está activa, el indicador LED se enciende. Cuando esta función está activada todos los controles se deshabilitan a excepción del de **Encendido/ Apagado**. Una vez la función bloqueo infantil se desactive, el indicador LED se apagará.

### 4 Tiempo restante estimado

Cuando un ciclo se ha seleccionado, el tiempo predeterminado para éste se mostrará. Este tiempo cambiará conforme se seleccionen modificadores u opciones. Una vez el botón **Inicio/Pausa** ha sido presionado, la lavadora medirá el tamaño de la carga. El tiempo estimado podrá cambiar una vez el tamaño de la carga ha sido establecido. Si ha seleccionado Delay Wash, el tiempo de retraso restante cuenta hacia abajo hasta que el ciclo inicie.

#### NOTA

- El tiempo mostrado es sólo un estimado. Este tiempo está basado en condiciones de operación normal. Varios factores externos (tamaño de la carga, temperatura ambiente, temperatura del agua, etc.) podrían afectar el tiempo real.

## Ciclos de lavado

Los ciclos de lavado están diseñados para alcanzar el desempeño óptimo en lavado para cada tipo de carga. Seleccione el ciclo que mejor se adapte al contenido de la carga para obtener el máximo rendimiento de lavado y del cuidado de la tela. Consulte la sección Clasificación de Prendas para obtener los mejores resultados, siga las etiquetas de cuidado de las telas de sus prendas. Para ver una guía de símbolos de cuidado de telas, consulte la sección Clasificación de Prendas.

Presione el botón para seleccionar el ciclo deseado. Cuando seleccione un ciclo de lavado, la luz del ciclo de lavado correspondiente se encenderá.

### NOTA

- Siempre que se haga referencia al peso de la carga, asuma 1 lb (0.45 kg) = 1 toalla de baño gruesa (seca).
- Para obtener información sobre cómo utilizar aplicaciones LG SmartThinQ para ahorrar energía consulte la sección FUNCIONES INTELIGENTES.

Elegir según	Ciclo de lavado	Descripción
Tipo de tela	Normal (Normal)	Utilice este ciclo para lavar todas las prendas normales, excepto las de materiales delicados como lana o seda.  <b>NOTA:</b> Presionar el botón Inicio/Pausa sin haber seleccionado un ciclo hará que el ciclo Normal inicie inmediatamente, utilizando la configuración predeterminada.
	Bright Whites™	Este ciclo es para lavar únicamente prendas blancas. (menos de 15 libras (6,8 kg))
	Perm.Press (Planchado permanente)	Utilice este ciclo para lavar prendas que no se arrugan o manteles a fin de minimizar las arrugas.
	Delicates (Delicadas)	Este ciclo se utiliza para lavar lencería o prendas finas o de encaje, que se pueden dañar fácilmente.
	Towels (Toallas)	Utilice este ciclo para lavar toallas, camisas, jeans y cargas mixtas.
	Sportswear (Ropa deportiva)	Use este ciclo para lavar prendas que están diseñadas y tratadas especialmente para el deporte.
Tamaño de la carga	Normal (Normal)	Si tiene una carga mixta que es de la mitad del tamaño de una carga completa, utilice el ciclo Normal con las configuraciones predeterminadas. Para cargas completas, utilice el ciclo Normal con el nivel de suciedad en muy sucio y agregue un enjuague adicional. En ambos casos, el artefacto detectará automáticamente el tamaño de la carga y hará los ajustes necesarios.
	Bedding (Ropa de cama)	Este ciclo es para lavar edredones de tamaño king o queen.  <b>NOTA:</b> A manera de proteger las propiedades de los tejidos, utilice el ciclo Bedding con un centrifugado lento al lavar artículos impermeables. Si su lavadora no funciona apropiadamente, redistribuya manualmente la carga o agregue un edredón a la vez.
	Speed Wash (Lavado rápido)	Utilice el ciclo Speed Wash para lavar rápidamente prendas ligeramente sucias y cargas pequeñas. Para una mayor eficiencia de lavado y enjuague, lave pequeñas cargas de 2-3 prendas ligeramente sucias (menos de 3 lb. (1.36 kg)).  <b>NOTA:</b> Utilice muy poco detergente en este ciclo. Para añadir un enjuague extra, utilice el botón <b>Extra Rinse</b> .

Elegir según	Ciclo de lavado	Descripción
Conveniencia	Tub Clean (Limpieza de la tina)	Utilice este ciclo para limpiar el tambor de su lavadora. Vea la sección de Mantenimiento.
	Speed Wash (Lavado rápido)	Utilice el ciclo Speed Wash para lavar rápidamente prendas ligeramente sucias y cargas pequeñas. Para una mayor eficiencia de lavado y enjuague, lave pequeñas cargas de 2-3 prendas ligeramente sucias (menos de 3 lb. (1.36 kg)).  <b>NOTA:</b> Utilice muy poco detergente en este ciclo. Para añadir un enjuague extra, utilice el botón <b>Extra Rinse</b> .
	Downloaded (Descargado)	Si descarga un ciclo utilizando esta función, éste se colocará en la posición Downloaded Cycle. Elija Downloaded Cycle para ejecutar el nuevo ciclo.  <b>NOTA:</b> El ciclo predeterminado para esta posición es Small Load (Cargas Pequeñas), utilizado para cargas ligeramente sucias de pocos artículos. El ciclo Small Load también está disponible para descargar.
Nivel de suciedad	Normal (Normal)	Para manchas difíciles en ropa de niños, use el ciclo Normal con una configuración de temperatura de lavado en caliente, más la opción de Prelavado y Extra enjuague.
	Heavy Duty (Muy sucia)	Este ciclo es para lavar ropa muy sucia utilizando movimientos de lavado más potentes.
	Sanitary (Higiénico)	Este ciclo de lavado reduce las bacterias de sus prendas en un 99% a través de su alta temperatura.
	Allergiene™	Este es un ciclo potente y de alta temperatura diseñado específicamente para reducir el contenido de ciertos alérgenos.  <b>NOTA:</b>  Seleccionando el ciclo Allergiene™, automáticamente incorpora vapor en el ciclo del lavado.  Con el ciclo Allergiene™ es posible reducir significativamente los alérgenos en la ropa de cama y las prendas.  El ciclo Allergiene™ ayuda a reducir las poblaciones de ácaros del polvo y los alérgenos. Debido al mayor consumo energético y a las altas temperaturas utilizadas, no se recomienda este ciclo para prendas de lana, seda, cuero ni ningún otro material delicado o sensible a las altas temperaturas.

## Guía de ciclos

Ciclo	Modificadores de ciclo	Temp. (Temperatura)	Spin (Centrifugado)	Soil (Suciedad)	Delay Wash (Lavado demorado)	Extra Rinse (Extra enjuague)	Fresh Care (Cuidado fresco)
Normal (Normal)		Extra Hot (Extra caliente)	Extra High (Muy rápida)	Heavy (Pesado)			
	Turbo Wash™	Hot (Caliente)	High (Alta)	▲			
	Steam (Vapor)	Warm (Tibia)	Medium (Media)	Normal (Normal)	●	●	●
	Cold Wash (Lavado frío)	Cold (Fría)	Low (Baja)	▲			
	Pre Wash (Prelavado)	Tap Cold (Fría del grifo)		Light (Ligera)			
Heavy Duty (Muy sucia)		Extra Hot (Extra caliente)	Extra High (Muy rápida)	Heavy (Pesado)			
	Turbo Wash™	Hot (Caliente)	High (Alta)	▲			
	Steam (Vapor)	Warm (Tibia)	Medium (Media)	Normal (Normal)	●	●	●
	Cold Wash (Lavado frío)	Cold (Fría)	Low (Baja)	▲			
	Pre Wash (Prelavado)	Tap Cold (Fría del grifo)		Light (Ligera)			
Bedding (Ropa de cama)				Heavy (Pesado)			
	Turbo Wash™	Hot (Caliente)		▲			
	Steam (Vapor)	Warm (Tibia)	Medium (Media)	Normal (Normal)	●	●	●
	Cold Wash (Lavado frío)	Cold (Fría)	Low (Baja)	▲			
	Pre Wash (Prelavado)	Tap Cold (Fría del grifo)	No Spin (Sin centrifugado)	Light (Ligera)			
Sanitary (Higiénico)		Extra Hot (Extra caliente)	Extra High (Muy rápida)	Heavy (Pesado)			
	Turbo Wash™		High (Alta)	▲			
	Steam (Vapor)		Medium (Media)	Normal (Normal)	●	●	●
			Low (Baja)	▲			
	Pre Wash (Prelavado)		No Spin (Sin centrifugado)	Light (Ligera)			

● = opción disponible, ■ = ajuste predeterminado

• No es posible seleccionar Vapor y Lavado frío al mismo tiempo.

Ciclo	Modificadores de ciclo	Temp. (Temperatura)	Spin (Centrifugado)	Soil (Suciedad)	Delay Wash (Lavado demorado)	Extra Rinse (Extra enjuague)	Fresh Care (Cuidado fresco)
Allergiene™			Extra High (Muy rápida)		●	●	●
	Steam (Vapor)		High (Alta)				
			Medium (Media)				
			Low (Baja)				
			No Spin (Sin centrifugado)				
Bright Whites™			Extra High (Muy rápida)	Heavy (Pesado)	●	●	●
	Steam (Vapor)	Hot (Caliente)	High (Alta)	▲			
		Warm (Tibia)	Medium (Media)	Normal (Normal)			
	Pre Wash (Prelavado)	Cold (Fría)	Low (Baja)	▲			
		Tap Cold (Fría del grifo)	No Spin (Sin centrifugado)	Light (Ligera)			
Tub Clean (Limpieza de la tina)					●		
	Steam (Vapor)						
Sportswear (Ropa deportiva)				Heavy (Pesado)	●	●	●
				▲			
		Warm (Tibia)	Medium (Media)	Normal (Normal)			
		Cold (Fría)	Low (Baja)	▲			
		Tap Cold (Fría del grifo)	No Spin (Sin centrifugado)	Light (Ligera)			

- = opción disponible, ■ = ajuste predeterminado
- No es posible seleccionar Vapor y Lavado frío al mismo tiempo.

Ciclo	Modificadores de ciclo	Temp. (Temperatura)	Spin (Centrifugado)	Soil (Suciedad)	Delay Wash (Lavado demorado)	Extra Rinse (Extra enjuague)	Fresh Care (Cuidado fresco)
Perm.Press (Planchado permanente)				Heavy (Pesado)			
		Hot (Caliente)	High (Alta)	▲			
	Cold Wash (Lavado frío)	Warm (Tibia)	Medium (Media)	Normal (Normal)	●	●	●
	Pre Wash (Prelavado)	Cold (Fría)	Low (Baja)	▲			
		Tap Cold (Fría del grifo)		Light (Ligera)			
Delicates (Delicadas)				Heavy (Pesado)			
				▲			
	Cold Wash (Lavado frío)	Warm (Tibia)	Medium (Media)	Normal (Normal)	●	●	●
	Pre Wash (Prelavado)	Cold (Fría)	Low (Baja)	▲			
		Tap Cold (Fría del grifo)	No Spin (Sin centrifugado)	Light (Ligera)			
Towels (Toallas)			Extra High (Muy rápida)	Heavy (Pesado)			
		Hot (Caliente)	High (Alta)	▲			
	Cold Wash (Lavado frío)	Warm (Tibia)	Medium (Media)	Normal (Normal)	●	●	●
	Pre Wash (Prelavado)	Cold (Fría)	Low (Baja)	▲			
		Tap Cold (Fría del grifo)	No Spin (Sin centrifugado)	Light (Ligera)			
Speed Wash (Lavado rápido)			Extra High (Muy rápida)	Heavy (Pesado)			
		Hot (Caliente)	High (Alta)	▲			
	Cold Wash (Lavado frío)	Warm (Tibia)	Medium (Media)	Normal (Normal)	●	●	●
		Cold (Fría)	Low (Baja)	▲			
		Tap Cold (Fría del grifo)	No Spin (Sin centrifugado)	Light (Ligera)			

● = opción disponible, ■ = ajuste predeterminado

• No es posible seleccionar Vapor y Lavado frío al mismo tiempo.



Ciclo	Modificadores de ciclo	Temp. (Temperatura)	Spin (Centrifugado)	Soil (Suciedad)	Delay Wash (Lavado demorado)	Extra Rinse (Extra enjuague)	Fresh Care (Cuidado fresco)
Drain+Spin (Desagüe+ Centrifugado)			Extra High (Muy rápida)		●	●	●
			High (Alta)				
			Medium (Media)				
			Low (Baja)				
			No Spin (Sin centrifugado)				
Downloaded (Descargado) Predeterminado: Small Load (Poca ropa)			Extra High (Muy rápida)	Heavy (Pesado)	●	●	●
		Hot (Caliente)	High (Alta)	▲			
	Cold Wash (Lavado frío)	Warm (Tibia)	Medium (Media)	Normal (Normal)			
	Pre Wash (Prelavado)	Cold (Fría)	Low (Baja)	▲			
		Tap Cold (Fría del grifo)	No Spin (Sin centrifugado)	Light (Ligera)			

● = opción disponible, ■ = ajuste predeterminado

• No es posible seleccionar Vapor y Lavado frío al mismo tiempo.

## Botones modificadores de ciclo

Cada ciclo tiene una configuración predeterminada que se ha seleccionado automáticamente. Personalice esta configuración utilizando los botones modificadores de ciclo. Presione el botón del modificador deseado para alternar entre los ajustes disponibles. Para obtener los mejores resultados, La lavadora ajusta automáticamente el nivel de agua para el tipo y tamaño de carga. Debido a la naturaleza de alta eficiencia de este producto, los niveles de agua pueden ser mucho más bajos de lo esperado. Esto es normal y el rendimiento de lavado/enjuague no se verá afectado.

• Extra Hot	• Extra High	• Heavy	• Remote
• Hot	• High	• ▲	
• Warm	• Medium	• Normal	• High
• Cold	• Low	• ▲	• Low
• Tap Cold	• No Spin	• Light	• Off
Temp.	Spin	Soil	Signal

### Temp. (Temperatura)

Con este botón se elige la combinación de temperatura para el lavado y el enjuague del ciclo seleccionado. Presione el botón **Temp.** hasta que se encienda la luz indicadora de la configuración deseada. Todos los enjuagues usan agua fría del grifo.

Los enjuagues con agua fría consumen menos energía. La temperatura real del enjuague frío depende de la temperatura del agua fría que sale de la llave.

La lavadora cuenta con un elemento calentador para aumentar la temperatura del agua caliente en la configuración Extra Hot. Esto proporciona un mejor rendimiento del lavado con configuraciones de calentador de agua normales.

- Seleccione la temperatura del agua adecuada para el tipo de ropa que lavará. Para obtener los mejores resultados, siga las instrucciones de las etiquetas de cuidado de las prendas.

### Spin (Centrifugado)

Las velocidades de centrifugado más altas extraen más agua de las prendas, reduciendo el tiempo de secado y contribuyendo al ahorro de energía. Presione el botón **Spin** hasta seleccionar la velocidad deseada. Algunas telas, como las de las prendas delicadas, requieren que el centrifugado se realice con una velocidad menor. Para proteger sus prendas, no todas las velocidades de centrifugado están disponibles en todos los ciclos.

- El botón **Spin** también activa el ciclo Drain+Spin para drenar la tina y centrifugar las prendas; por ejemplo, si desea remover sus prendas antes de que el ciclo haya terminado. Para utilizar Drain+Spin presione el botón **Encendido/Apagado**, y luego presione repetidamente el botón **Spin** para seleccionar una velocidad de centrifugado. Presione el botón **Inicio/Pausa** para iniciar.

### Soil (Suciedad)

Si se ajusta la configuración del nivel de suciedad, se modificarán los tiempos de los ciclos o las acciones de lavado. Presione el botón **Soil** hasta seleccionar el nivel de suciedad deseado.

- Esta función requiere más tiempo para la ropa muy sucia y menos tiempo para las prendas poco sucias.

### Signal (Señal)

La lavadora emite una melodía cuando finaliza el ciclo de lavado. Los botones producen un sonido cada vez que se los presiona. Utilice esta opción para ajustar el volumen de la melodía y de los tonos de los botones.

## Botones de opción

La lavadora presenta varias opciones adicionales que sirven para personalizar los ciclos a fin de que se adapten a sus necesidades individuales. Para utilizar estas opciones, seleccione la opción que desea luego de haber escogido el ciclo deseado.

Luego de seleccionar el ciclo y las configuraciones deseadas, presione los botones de opción de ciclo para las opciones que le gustaría agregar. El botón se iluminará cuando se seleccione esa opción. Si la opción seleccionada no está permitida para el ciclo seleccionado, la alarma sonará dos veces para advertirle y la luz LED no se encenderá.

### NOTA

- Para proteger sus prendas, no todas las funciones están disponibles para cada ciclo.
- Si el botón **Inicio/Pausa** no se presiona en un período de 60 minutos luego de haber seleccionado el ciclo, los controles se apagarán y toda la configuración se perderá.

## Steam (Vapor)

Si se agrega la opción Steam a un ciclo de lavado se obtiene una higiene superior. Como se utiliza vapor caliente, las telas se benefician de los efectos de un lavado muy caliente.

### NOTA

- La opción Steam no puede usarse con todos los ciclos.
- Es posible que durante los ciclos de vapor, este no pueda verse. Esto es normal. Demasiado vapor puede dañar las prendas.
- No utilice vapor con telas delicadas como lana, seda, o con telas que se decoloran fácilmente.



## ADVERTENCIA

- No toque la puerta durante los ciclos de vapor. Su superficie puede calentarse mucho. Espere a que se liberen las trabas de la puerta antes de abrirla.
- Nunca intente anular el mecanismo de cierre de la puerta ni intente introducir las manos en la lavadora durante un ciclo de vapor. El vapor puede causar quemaduras graves.

## Fresh Care (Cuidado fresco)

Utilice esta función cuando no pueda descargar sus prendas inmediatamente después de que finalice el ciclo de lavado. Después de finalizar el ciclo de lavado, el tambor se moverá periódicamente por hasta 19 horas para prevenir arrugas.

- 1 Mantenga presionado el botón **Fresh Care** por 3 segundos.
- 2 Presione el botón **Inicio/Pausa** o **Encendido/Apagado** en cualquier momento para descargar el lavado.

## Pre Wash (Prelavado)

Un pre-lavado de 15 minutos para prendas que están cubiertas en polvo o suciedad. Esta función es conveniente para artículos muy sucios.

## Delay Wash (Lavado demorado)

Cuando haya seleccionado el ciclo y las otras configuraciones, presione este botón para demorar el inicio del ciclo de lavado. Cada vez que presione el botón, aumenta el tiempo de demora en una hora, con un máximo de 19 horas. Una vez que haya establecido el tiempo de demora, presione el botón de **Inicio/Pausa** para que comience a correr.

### NOTA

- Si el botón **Inicio/Pausa** no es presionado para iniciar el tiempo de retraso, la lavadora se apagará automáticamente luego de 60 minutos y toda la configuración del ciclo se perderá.

## Add Garments (Añadir prendas)

Utilice esta función para añadir ropa o retirar objetos extraños como monedas o llaves luego de que se haya iniciado el ciclo.

- 1 Presione **Add Garments**. El ciclo se pausa y la puerta se desbloquea.
- 2 Abra la puerta, añada la ropa o retire los objetos extraños, y cierre la puerta.
- 3 Presione el botón de **Inicio/Pausa** para iniciar el ciclo. El ciclo continúa automáticamente.

### NOTA

- Luego de verificar las condiciones de nivel/temperatura del agua por razones de seguridad, la puerta se desbloquea una vez que el movimiento de la lavadora se detiene. (Se apaga el indicador LED de Puerta bloqueada).
- Si el nivel de agua es demasiado alto, la puerta no se desbloqueará, y la opción Add Garments (Añadir prendas) no podrá ser usada.
- Si la temperatura en la tina es superior a 113 °F (45 °C), suena un aviso acústico y la función Add Garments (Añadir prendas) no está disponible por seguridad.
- Por motivos de seguridad, Add Garments (Añadir prendas) está desactivado durante el ciclo Tub Clean (Limpieza de la tina) o cuando un ciclo está en modo de Centrifugado.
- Para preservar el desempeño del lavado, el tiempo de lavado puede que el tiempo del mismo se extienda dependiendo del momento en que se añada ropa en un ciclo.

### ADVERTENCIA

- Tenga cuidado cuando abra la puerta, ya que la ropa mojada puede gotear o caer de la lavadora cuando se abre la puerta.
- No intente forzar la puerta para abrirla cuando esta se encuentra bloqueada. Hacerlo podría ocasionarle daños al artefacto, afectar su funcionamiento, o causarle una herida personal.

## Turbo Wash™

Al agregar la opción Turbo Wash™ se reduce el tiempo del ciclo, mientras se obtiene un desempeño de lavado similar al del mismo ciclo sin Turbo Wash™.

### NOTA

- La opción Turbo Wash™ no puede usarse con todos los ciclos.
- Turbo Wash™ está predeterminado en ciclos de lavado Normal, Muy sucia y Planchado permanente.

## Cold Wash (Lavado frío)

Esta opción ahorra energía mediante el uso de agua fría, extendiendo los tiempos de lavado y enjuague para mantener el rendimiento del lavado.

### NOTA

- El tiempo de lavado se incrementará en varios minutos con la opción Cold Wash.
- Para mejores resultados, lave solamente cargas pequeñas (menos de 8 lb) con la opción Cold Wash.

## Extra Rinse (Extra enjuague)

Esta opción añadirá un enjuague extra al ciclo seleccionado. Use esta opción para ayudar a eliminar el residuo de detergente o blanqueador de las telas. En caso de que use suavizante líquido, este siempre se dispensará en el enjuague final. Al presionar el botón **Extra Rinse** dos veces, se añaden dos enjuagues adicionales al ciclo.

## Rinse+Spin (Enjuague+Centrifugado)

Seleccione este ciclo para enjuagar y centrifugar una carga de manera separada de un ciclo regular. Esto puede ser de utilidad para evitar que se fijen manchas frescas en las prendas. Puede cambiar la velocidad del centrifugado presionando **Spin**.

- 1 Presione el botón de **Encendido/Apagado** para encender la lavadora.
- 2 Presione el botón **Rinse+Spin**.
- 3 Presione el botón de **Inicio/Pausa** para iniciar el ciclo.

## Control Lock (Bloqueo infantil)

Utilice esta opción para deshabilitar los controles. Esta función puede prevenir que los niños cambien de ciclo u operen la máquina. Esta función no bloquea la puerta. Una vez se ha elegido Control Lock, éste debe desactivarse para poder utilizar cualquier control a excepción de **Encendido/Apagado**. Una vez la lavadora se ha apagado, el botón **Encendido/Apagado** le permitirá encender la máquina, pero los controles seguirán bloqueados. Cuando los controles estén bloqueados aparecerá  alternadamente con el tiempo estimado restante.

### Bloqueando/Desbloqueando el Panel de Control

Mantenga presionado el botón **Control Lock** por 3 segundos.

#### NOTA

- Desconectar la electricidad no reiniciará la función de Bloqueo de Control. Debe desactivar el Bloqueo de Control antes de acceder a cualquier otra función.
- Cuando Bloqueo de Control esté activo, no podrá operar ningún botón a excepción de **Encendido/Apagado**.

# FUNCIONES INTELIGENTES

## Aplicación LG SmartThinQ

La aplicación LG SmartThinQ le permite comunicarse con el electrodoméstico usando un teléfono inteligente.

### Previo a utilizar LG SmartThinQ

- Para electrodomésticos con el logo  o .

- 1 Utilice un teléfono inteligente para verificar la potencia del enrutador (Red Wi-Fi) cerca del electrodoméstico.
  - Si la distancia entre el electrodoméstico y el enrutador inalámbrico es muy grande, la señal será débil. Puede que le tome más tiempo registrarse o que falle la instalación.

- 2 Desactive los **Datos Móviles** o **Datos Celulares** en su teléfono inteligente.

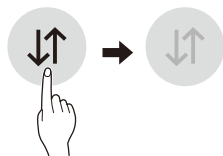

- 3 Conecte su teléfono inteligente al enrutador inalámbrico.

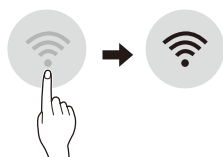

### NOTA

- Para verificar la conexión Wi-Fi, revise que el ícono **Wi-Fi**  en el panel de control esté encendido.
- El electrodoméstico funciona únicamente con redes Wi-Fi de 2.4 GHz. Contacte a su proveedor de servicios de internet o verifique el manual del enrutador inalámbrico para revisar la frecuencia de su red.
- LG SmartThinQ no es responsable por ningún problema de conexión en red, falla, mal funcionamiento o error causado por la conexión de red.
- El entorno inalámbrico circundante puede hacer que el servicio de red inalámbrica funcione lentamente.

- Si el aparato tiene problemas para conectarse a la red Wi-Fi, es posible que se encuentre demasiado lejos del router. Adquiera un repetidor Wi-Fi (extensor de alcance) para mejorar la intensidad de la señal Wi-Fi.
- Es posible que la conexión de red no funcione bien por cuestiones relacionadas con su proveedor de servicios de Internet.
- Es posible que la conexión Wi-Fi no se conecte o se interrumpa debido al entorno de la red doméstica.
- Si el electrodoméstico no puede registrarse debido a problemas con la transmisión de la señal inalámbrica, desconéctelo y espere alrededor de un minuto previo a intentarlo de nuevo.
- Si el cortafuegos de su enrutador inalámbrico está activado, desactívelo o añada una excepción a éste.
- El nombre de la red inalámbrica (SSID) debe ser una combinación de letras y números. (No utilice símbolos especiales)
- La interfaz de usuario (IU) del teléfono inteligente puede variar dependiendo del sistema operativo (OS) del móvil y del fabricante.
- Puede que la configuración de red falle si el protocolo de seguridad del router está en **WEP**. Cambie el protocolo de seguridad por otro (es recomendado el **WPA2**) y registre el producto de nuevo.

## Instalando la aplicación LG SmartThinQ

Busque la aplicación LG SmartThinQ en la tienda Google Play o App Store desde su teléfono inteligente. Siga las instrucciones para descargar e instalar la aplicación.

## Funciones de la aplicación LG SmartThinQ

- Para electrodomésticos con el logo  o .

### Ciclo de Lavado (Inicio Remoto, Descargado)

Seleccione o descargue su ciclo preferido y opérela a control remoto.

### Asistente de Limpieza de Tina

Esta función muestra la cantidad de ciclos restantes previo a que sea tiempo de ejecutar el ciclo de Limpieza de Tina.

### Smart Diagnosis™

Esta función brinda información útil para diagnosticar y resolver problemas con el producto conforme a su patrón de uso.

### Monitoreo de energía

El uso de energía de la lavadora se ve afectado por los ciclos y las opciones, por lo que puede que vea algunos cambios en el uso de energía entre un ciclo y otro.

### Alertas Emergentes

Tiene la opción de recibir notificaciones automáticas en su teléfono inteligente cuando haya finalizado el ciclo o cuando el artefacto presente problemas.

### Configuración

Configure el apodo del producto y borre el producto.

### NOTA

- Si cambia de enrutador inalámbrico, proveedor de Internet, o contraseña, borre el electrodoméstico registrado en la aplicación LG SmartThinQ y proceda a registrarlo de nuevo.
- Esta información está actualizada en el momento de su publicación. La aplicación está sujeta a cambios, con fines de mejorar el producto, sin previo aviso a los usuarios.

## Utilizando Ciclo de Lavado

### Remote Start (Inicio Remoto)

Utilice un teléfono inteligente para controlar el electrodoméstico de forma remota o para revisar el tiempo restante del ciclo.

### Uso de Inicio remoto

- 1 Presione el botón de **Encendido/Apagado**.
- 2 Cargue las prendas.
- 3 Mantenga presionado el botón **Remote Start** por 3 segundos para habilitar la función Inicio Remoto.
- 4 Inicie un ciclo desde la aplicación LG SmartThinQ en su teléfono inteligente.

### NOTA

- Una vez se ha habilitado el Inicio Remoto, usted puede empezar un ciclo desde la aplicación LG SmartThinQ para teléfonos inteligentes. Si el ciclo no es iniciado, la máquina esperará a que el ciclo se inicie hasta que esta se apague de forma remota desde la aplicación, o al deshabilitar el modo de Inicio Remoto.
- Cuando se activa Inicio Remoto, la puerta se bloquea automáticamente.

### Deshabilitando Inicio Remoto

Cuando el Inicio Remoto esté activado, mantenga presionado el botón **Remote Start** por 3 segundos.

### Downloaded (Descargado)

Descargue ciclos nuevos y especiales que no se encuentran incluidos en los ciclos básicos del artefacto.

Los artefactos que se encuentran correctamente registrados tienen la posibilidad de descargar una variedad de ciclos especiales específicos para ellos.

Solamente puede guardarse un ciclo a la vez en el artefacto.

Una vez que se completa la descarga de un ciclo en el artefacto, el producto mantiene el ciclo descargado hasta que se descarga un nuevo ciclo.

## Especificaciones módulo LAN inalámbrico

El número de identificación de la FCC en la etiqueta de calificación del producto indica qué módulo está instalado.

(Por ejemplo, LCW-004 se refiere al número de identificación de la FCC BEJ-LCW004).

<b>Modelo</b>	LCW-004
<b>Rango de frecuencia</b>	2412 - 2462 MHz
<b>Rango de frecuencia (max.)</b>	< 30 dBm

<b>Modelo</b>	LCW-007
<b>Rango de frecuencia</b>	2412 - 2462 MHz
<b>Rango de frecuencia (max.)</b>	< 30 dBm

### Aviso de la FCC (para el módulo transmisor contenido en este producto)

Este equipo fue probado y se determinó que cumple con los límites para los dispositivos digitales de Clase B, en conformidad con la parte 15 de las normas de la FCC. Estos límites están diseñados para ofrecer una protección razonable contra interferencias dañinas en una instalación residencial. Este equipo genera, usa y puede emitir energía de radiofrecuencia y, si no se instala y utiliza de acuerdo con las instrucciones, podría causar interferencias dañinas a las comunicaciones por radio. Sin embargo, no se garantiza que dicha interferencia no pueda ocurrir en instalaciones particulares. Si este equipo causa interferencia dañina a la recepción de radio o televisión, que se puede determinar encendiendo y apagando el equipo, se aconseja al usuario intentar corregir la interferencia realizando alguna de las siguientes acciones:

- Reorientar o reubicar la antena receptora.
- Aumentar la separación entre el equipo y el receptor.
- Conectar el equipo a una toma de corriente en un circuito diferente del utilizado por el receptor.
- Consultar al vendedor o a un técnico de radio/TV con experiencia para solicitar ayuda.

El dispositivo cumple con la parte 15 de las Reglas FCC. La operación está sujeta a las siguientes dos condiciones:

- 1) Este dispositivo no debe causar interferencia dañina, y
- 2) Este dispositivo debe aceptar cualquier interferencia recibida, incluso aquellas que pudieran causar un funcionamiento no deseado del dispositivo.

Cualquier cambio o modificación en la construcción de este dispositivo, que no cuente con la aprobación expresa de la parte responsable del cumplimiento, puede anular la autorización del usuario para operarlo.

### Declaración sobre exposición a la radiación de RF de la FCC

Este equipo cumple con los límites de exposición a la radiación de la FCC establecidos para entornos no controlados. Este transmisor no se debe ubicar ni operar junto con ninguna otra antena ni transmisor.

El equipo se debe instalar y operar con una distancia mínima de 20 cm (7.8 pulg.) entre la antena y su cuerpo. Los usuarios deben seguir las instrucciones de operación específicas de manera tal de cumplir con las normas de exposición a la RF.

### Declaración de Industry Canada (Para el módulo transmisor contenido en este producto)

Este dispositivo cumple con las RSS exentas de licencia de las industria de Canadá. Su funcionamiento queda sujeto a las siguientes condiciones:

- 1) Puede que este dispositivo no cause interferencia; y
- 2) Este dispositivo debe aceptar cualquier interferencia recibida, incluyendo interferencia que puede causar el funcionamiento no deseado del dispositivo.

### Declaración sobre Exposición a Radiación de la IC

Este equipo cumple con los límites de exposición a la radiación de la IC establecidos para entornos no controlados.

Este equipo debe ser instalado y operado con una distancia mínima de 20 cm (7.8 pulg.) entre la antena y su cuerpo.

### NOTA

- EL FABRICANTE NO SE HACE RESPONSABLE DE CUALQUIER INTERFERENCIA DE TV O RADIO CAUSADA POR MODIFICACIONES NO AUTORIZADAS A ESTE EQUIPO. TALES MODIFICACIONES PODRÍAN ANULAR LA AUTORIDAD DEL USUARIO PARA PONER EL EQUIPO EN FUNCIONAMIENTO.

### Información de anuncio de programas de código abierto

Para obtener el código fuente bajo GPL, LGPL, MPL y otras licencias de código abierto que contiene este producto, visite <http://opensource.lge.com>. Además del código fuente, se pueden descargar los términos de la licencia, las anulaciones de la garantía y los avisos de derechos de autor.

LG Electronics también le proporcionará el código abierto en un CD-ROM por un costo que cubra los gastos de dicha distribución (como el costo del medio, del envío y de la manipulación) una vez realizado el pedido por correo electrónico a la dirección [opensource@lge.com](mailto:opensource@lge.com). Esta oferta es válida solo durante un período de tres años después de que se envíe el último cargamento de este producto. Esta oferta es válida para todo aquel que reciba esta información.



## Función Smart Diagnosis™ (Diagnóstico Inteligente)

En caso de experimentar algún problema con el aparato, el mismo tiene la capacidad de transmitir datos a través de su teléfono al Centro de información del cliente de LG. Los modelos equipados con NFC o Wi-Fi pueden también transmitir datos a un teléfono inteligente usando la aplicación LG SmartThinQ.

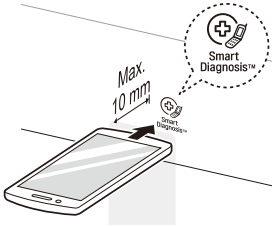

### Smart Diagnosis™ a través del Centro de información al cliente

- Para electrodomésticos con el logo o

Este método le permite hablar directamente con uno de nuestros especialistas calificados. El especialista registra los datos transmitidos desde el aparato y los usa para analizar el problema, así le brinda un diagnóstico efectivo y rápido.

- 1 Comuníquese con el Centro de información al cliente de LG Electronics llamando al:  
(LG EE. UU.) 1-800-243-0000  
(LG Canadá) 1-888-542-2623
- 2 Cuando del centro de información se lo solicite, coloque el micrófono del teléfono cerca del ícono de Smart Diagnosis™. No presione ningún otro botón.
- 3 Mantenga presionado el botón **Temp.** durante tres segundos.
- 4 Mantenga el teléfono allí hasta que la transmisión de tonos haya terminado.
  - Para obtener resultados óptimos, no mueva el teléfono mientras se transmitan los tonos.
  - Si el agente del centro de atención no puede obtener una grabación precisa de los datos, es posible que le pida que lo intente nuevamente.
- 5 Una vez que la cuenta regresiva haya terminado y se hayan detenido los tonos, reanude su conversación con el agente del centro de atención, que podrá, entonces, ayudarlo a usar la información transmitida para un análisis.

### NOTA

- Smart Diagnosis™ no puede activarse a menos que el electrodoméstico pueda encenderse utilizando el botón **Encendido/Apagado**. Si no es posible encender el electrodoméstico, entonces la resolución de problemas debe llevarse a cabo sin usar Smart Diagnosis™.
- Para obtener resultados óptimos, no mueva el teléfono mientras se transmitan los tonos.
- Si el agente del centro de atención no puede obtener una grabación precisa de los datos, es posible que le pida que lo intente nuevamente.
- La calidad de la función Smart Diagnosis™ depende de la calidad de la llamada local.
- Una llamada de mala calidad podría provocar problemas en la transmisión de datos enviados al centro de llamadas desde su teléfono, perjudicando así el funcionamiento de Smart Diagnosis™.

### LG SmartThinQ Smart Diagnosis™

- Para electrodomésticos con el logo o

Use la función Smart Diagnosis en la aplicación LG SmartThinQ para ayudar a diagnosticar problemas sin la ayuda del Centro de información al cliente de LG.

Siga las instrucciones en la aplicación LG SmartThinQ para realizar un diagnóstico inteligente usando su teléfono inteligente.

### NOTA

- Smart Diagnosis™ no puede activarse a menos que el electrodoméstico pueda encenderse utilizando el botón **Encendido/Apagado**. Si no es posible encender el electrodoméstico, entonces la resolución de problemas debe llevarse a cabo sin usar Smart Diagnosis™.

# MANTENIMIENTO

## ADVERTENCIA

**Para reducir el riesgo de incendios, descargas eléctricas o lesiones, lea todo el manual del usuario, incluyendo las Instrucciones Importantes de Seguridad, previo a operar esta lavadora.**

- Desconecte la lavadora antes de limpiar para evitar el riesgo de descargas eléctricas. El incumplimiento de esta advertencia puede causar lesiones graves, incendios, descargas eléctricas o la muerte.
- No utilice sustancias volátiles (benceno, disolvente, alcohol, acetona, etc.), limpiadores abrasivos, o detergentes con componentes químicos fuertes al limpiar la lavadora. Hacerlo podría causar decoloración o daño a la máquina, o podría provocar un incendio.
- Ciertas piezas internas no tienen conexión a tierra en forma intencional y pueden presentar un riesgo de descarga eléctrica sólo durante la reparación. Personal de servicio - No toque las siguientes piezas cuando el aparato esté recibiendo energía: bomba, válvula, motor, tablero de control.

## Limpieza regular

### Cuidado después del lavado

Luego de que finaliza un ciclo de lavado, limpie la puerta y el lado interno del sello de la puerta con un paño seco para eliminar cualquier resto de humedad.

- Deje la puerta abierta para que se seque el interior del tambor.
- Seque el cuerpo de la lavadora con un paño seco para eliminar cualquier resto de humedad.

### Limpieza del exterior

El cuidado adecuado de su lavadora puede prolongar su vida.

#### Puerta:

Límpiala por fuera y por dentro con un paño húmedo y luego séquela con un paño suave.

#### Exterior:

- Seque inmediatamente cualquier derrame.
- Límpielo con un paño húmedo.
- No toque la superficie o la pantalla con objetos punzantes o filosos.

### Cuidado y limpieza del interior

- Use una toalla o un paño suave para limpiar alrededor de la abertura de la puerta y el vidrio de la puerta de la lavadora.
- Siempre retire las prendas de la lavadora tan pronto como termine el ciclo. Si deja las prendas húmedas en la lavadora, estas pueden arrugarse, transferir color y provocar olores.
- Ejecute el ciclo de limpieza de la tina una vez por mes, o con más frecuencia si le resulta necesario, para limpiar residuos o acumulación de detergente.

### Limpiando el Tambor

Puede que con el tiempo se acumulen residuos en el tambor, provocando cierto olor a moho. Ejecute el ciclo Tub Clean mensualmente para remover residuos y prevenir la formación de olores. Ejecútelo más seguido bajo condiciones intensas de uso, o si ya ha detectado el mal olor.

- 1 Quite todas las prendas del tambor.
- 2 Coloque los productos de limpieza.

Producto de limpieza	Instrucciones
Limpiador de tambor	Añádalo al compartimiento principal de detergente en el dispensador.
Removedor de cal	
Blanqueador con cloro líquido	Añádalo al compartimiento de blanqueador del dispensador.
Limpiador en polvo	Extraiga el recipiente de detergente líquido antes de agregar el limpiador en el compartimiento de detergente para lavado principal
Tabletas de limpieza	Colóquelas directamente en el tambor de la lavadora

- Para otros productos de limpieza, siga las instrucciones y recomendaciones del fabricante del producto.
  - No sobrepase la línea de llenado máximo cuando añada blanqueador o limpiadores en polvo. El detergente en polvo puede provocar en el tambor luego de la limpieza.
- 3 Cierre la puerta y presione el botón de **Encendido/Apagado** para encender la lavadora.

- 4 Gire el selector de ciclo para seleccionar el ciclo **Tub Clean**.
- 5 Presione el botón de **Inicio/Pausa** para comenzar el ciclo. Si selecciona cualquier otro ciclo luego de haber seleccionado el ciclo de limpieza de la cuba, ocasionará que este se cancele.
- 6 Luego de que finalice el ciclo, abra la puerta y permita que se seque completamente el interior del tambor.

#### NOTA

- Nunca coloque ropa para lavado mientras efectúa una limpieza de la cuba. La ropa puede dañarse o contaminarse con los productos de limpieza. Asegúrese de ejecutar el ciclo de limpieza de la cuba solo cuando el tambor se encuentre vacío.
- Deje la puerta abierta luego de terminar de lavar ropa, a fin de mantener el tambor limpio.
- La limpieza de la tina debe repetirse mensualmente.
- Si ya percibe olor a humedad o a moho, ejecute la limpieza de la tina semanalmente durante tres semanas consecutivas.

#### Alerta automática para limpieza de la cuba

Cuando la lavadora se encuentra encendida y el mensaje  parpadea en la pantalla, significa que la cuba debe limpiarse. Utilice el ciclo de limpieza de la cuba para limpiar el tambor de la lavadora. La frecuencia de la aparición de la alerta automática dependerá de cuán a menudo se utilice la lavadora; no obstante, el mensaje por lo general aparecerá cada uno o dos meses.

#### Remoción de acumulación de minerales

En áreas con aguas duras, se pueden formar sedimentos minerales en los componentes internos de la lavadora. Limpie periódicamente la acumulación de minerales en los componentes internos para prolongar la vida útil de la lavadora. Se recomienda utilizar un ablandador de agua en áreas con aguas duras.

- Utilice un descalcificador para eliminar la acumulación visible de minerales en el tambor de la lavadora.

Luego de limpiar con el desincrustador, siempre ejecute el ciclo de limpieza de la cuba antes de lavar ropa.

- Los sedimentos minerales y otras manchas pueden eliminarse del tambor de acero inoxidable utilizando un paño suave embebido en un limpiador para acero inoxidable.
- No use lana de acero ni limpiadores abrasivos.

#### NOTA

- Si utiliza un desincrustador o un limpiador de cuba durante el ciclo de limpieza de la cuba, use el ciclo de Rinse+Spin para enjuagar el tambor de la lavadora antes de realizar el siguiente ciclo de lavado.

#### Limpiando la Bandeja Dispensadora de Detergente

Dejar detergente en la bandeja dispensadora por un largo periodo de tiempo o utilizar la lavadora por un largo periodo de tiempo podría causar la acumulación de residuos minerales en la bandeja. Sáquela y límpiela una vez por semana.

- 1 Para abrir, deslice la bandeja dispensadora hasta el máximo.
- 2 Presione hacia abajo el botón de desenganche y tire de la bandeja dispensadora de detergente.

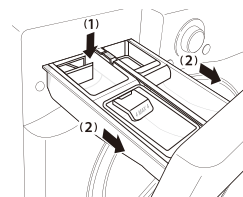

- 3 Remueva los insertos de la bandeja.
- 4 Limpie los insertos con agua tibia.
  - Utilice un paño suave o un cepillo para remover cualquier residuo.
  - Sólo utilice agua al limpiar la bandeja y los insertos.

- 5 Seque la humedad con un paño o una toalla seca luego de limpiar.
- 6 Vuelva a colocar la bandeja dispensadora de detergente.

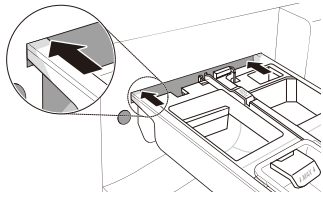

### ⚠ ADVERTENCIA

- No rocíe el gabinete con agua. Si lo hace, puede provocar un incendio o una descarga eléctrica.

## Limpieza del sello de la puerta

Limpie el sello de la puerta una vez por mes para prevenir la acumulación de suciedad.

- 1 Utilice guantes de caucho y gafas protectoras.
- 2 Diluya 3/4 taza (177 ml) de blanqueador con cloro líquido en 1 galón (3.8 L) de agua.
- 3 Limpie toda la circunferencia del sello.  
Empape una esponja o un paño suave en esta solución de cloro diluido y limpie alrededor del sello de la puerta.
- 4 Seque con un paño.  
Luego de limpiar, seque por completo la humedad con un paño o una toalla seca.
- 5 Deje la puerta abierta para permitir que el sello de la puerta se seque completamente.

### ⚠ PRECAUCIÓN

- Limpiar el sello de la puerta con blanqueador sin diluir puede causar mal funcionamiento del sello de la puerta y de las piezas de la lavadora. Debe agregarle agua al blanqueador antes de limpiar el sello.

## Limpieza de los filtros de entrada de agua

Si la lavadora no se llena correctamente, aparecerá un mensaje de error en la pantalla. Las rejillas del filtro de la válvula de entrada de agua pueden taparse por el sarro que se forma en las aguas duras, sedimentos en el suministro de agua u otros desechos.

### ⚠ PRECAUCIÓN

- Las rejillas de entrada protegen las partes delicadas de la válvula de partículas que puedan ingresar a través del suministro de agua. Operar la lavadora sin estos filtros podría causar que una válvula se quede abierta, provocando una inundación y/o daños a la propiedad.
- Si usa la lavadora en un área de aguas duras, el filtro de entrada puede obstruirse por la acumulación de cal.

- 1 Cierre por completo ambas llaves de paso de agua.
- 2 Desenrosque las mangueras de agua caliente y fría de la parte posterior de la lavadora.
- 3 Retire los filtros de las válvulas de agua cuidadosamente.
- 4 Retire objetos extraños y sumerja los filtros en vinagre blanco o en un removedor de cal.  
Si utiliza un removedor de cal, siga las instrucciones del fabricante. Tenga cuidado de no dañar los filtros mientras los limpia.
- 5 Enjuague bien los filtros y vuelva a colocarlos en su sitio.
- 6 Enjuague las mangueras del agua y vuelva a fijarlas en su lugar.  
Antes de volver a colocar las mangueras, enjuague las mangueras y las tuberías de agua haciendo correr bastante agua por ellas hacia una cubeta o desagüe. Preferentemente, hágalo con las llaves de paso del agua abiertas por completo, para que ésta fluya al máximo.

### NOTA

- El mensaje **IE** puede aparecer parpadeando en la pantalla si la presión del agua es demasiado débil o si el filtro se encuentra obstruido por suciedad. Limpie el filtro de entrada.

## Limpieza del filtro de la bomba de desagüe

La lavadora no podrá desagotar el agua del lavado si el filtro de la bomba de desagüe está obstruido. Limpie el filtro de desagüe periódicamente para evitar que se obstruya con objetos extraños.

### **⚠ ADVERTENCIA**

- Si abre el filtro de desagüe provocará que brote agua, en caso haya agua en el tambor de la lavadora. Sírvese de una cubeta si el tambor no está completamente desagotado antes de abrir el filtro de desagüe.
- Utilizar la lavadora sin el filtro de desagüe o con un filtro de desagüe montado de manera incorrecta puede provocar fugas o mal funcionamiento de la lavadora.

#### 1 Apague la máquina y desconéctela.

#### 2 Abra la cubierta del filtro de la bomba de desagüe.

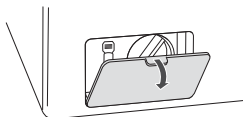

#### 3 Desagote el agua restante si la hubiera.

Desenganche la manguera de desagüe y quite el tapón para desagotar el agua restante.



#### 4 Retire el filtro de la bomba.

Desenrosque el filtro de la bomba hacia la izquierda para quitarlo.

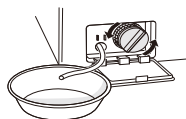

#### 5 Limpie el filtro y la abertura de la bomba.

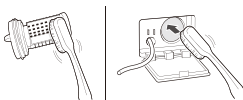

#### 6 Vuelva a colocar el tapón en la manguera de desagüe y vuelva a sujetar la manguera de desagüe.

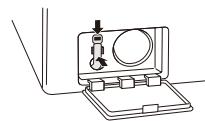

#### 7 Inserte el filtro de la bomba de desagüe.

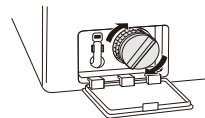

#### 8 Cierre la cubierta del filtro de la bomba de desagüe.

#### NOTA

- El mensaje **UE** aparece parpadeando en la pantalla cuando el filtro de la bomba de desagüe está obstruido con suciedad. Limpie el filtro de la bomba de desagüe.

## Cuidado en climas fríos

### Almacenamiento de la lavadora

Si la lavadora no va a ser utilizada por un período prolongado y se encuentra en una zona en la que puede quedar expuesta a temperaturas bajo cero, siga los pasos a continuación para protegerla de daños.

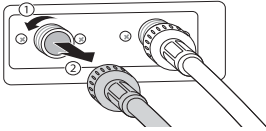
- 1 Cierre el suministro de agua.
  - 2 Desconecte las mangueras del suministro de agua y drene el agua que quede en ellas.
- 
- 3 Enchufe el cable de alimentación en un tomacorriente correctamente conectado a tierra.
  - 4 Agregue 1 galón de anticongelante no tóxico para vehículos recreativos (RV) en el tambor vacío y cierre la puerta. Nunca use anticongelante para automóviles.
  - 5 Presione el botón de **Encendido/Apagado** y luego seleccione **Spin**.
  - 6 Presione el botón de **Inicio/Pausa** para dar arranque a la bomba de desagüe.
  - 7 Deje la bomba de desagüe funcionando durante un minuto y luego pulse el botón de **Encendido/Apagado** para apagar la lavadora. Esto expulsará una cantidad de anticongelante y dejará solo el necesario para proteger la lavadora de posibles daños.
  - 8 Desconecte el cable de alimentación, seque el interior de la lavadora con un paño suave y cierre la puerta.
  - 9 Quite los insertos del dispensador. Desagote el agua que pueda haber en los compartimientos y déjelos secar.
  - 10 Guarde la lavadora en posición vertical.
  - 11 Para quitar el anticongelante de la lavadora luego de haberla tenido guardada, ejecute un ciclo Speed Wash completo usando detergente.
    - No coloque ropa para lavar en este ciclo.

### Cuando se congela la línea de suministro de agua

- 1 Cierre los grifos conectados a las líneas de agua.
- 2 Vierta agua caliente sobre las llaves congeladas para descongelar las líneas de suministro de agua y poder retirarlas.
- 3 Sumerja las líneas de suministro de agua en agua caliente para descongelarlas.
- 4 Conecte las líneas de suministro de agua a las entradas de agua de la lavadora y a las llaves de paso.  
Consulte la sección Conexión del suministro de agua para obtener más detalles.
- 5 Abra las llaves de paso.
- 6 Presione el botón de **Encendido/Apagado**.
- 7 Presione el botón **Spin**.
- 8 Presione el botón de **Inicio/Pausa**. Verifique que el agua llene la lavadora correctamente.

### Cuando se congela la línea de desagüe

- 1 Vierta agua caliente en el tambor de la lavadora y cierre la tapa. Espere durante 1 o 2 horas.
- 2 Presione el botón de **Encendido/Apagado** después de descongelar.
- 3 Presione el botón **Spin** para seleccionar desagote y centrifugado.
- 4 Presione el botón de **Inicio/Pausa**. Verifique que el agua se drene correctamente.

# SOLUCIÓN DE PROBLEMAS

## Preguntas frecuentes

**P:** ¿Por qué mi lavadora hace ruidos fuertes similares a golpes cuando se está llenando con agua?

**R:** En realidad, se trata de un problema de fontanería de su hogar. Cuando la válvula de agua de la lavadora se cierra, puede causar que las tuberías de su hogar se muevan, lo que provoca un fuerte ruido de golpes. Este efecto, llamado golpe de ariete, puede reducirse si se instala un artículo denominado supresor de golpes de ariete. Puede obtener estos complementos supresores en su ferretería local o en una tienda de materiales de construcción.

**P:** ¿Por qué hay tan poca agua en mi lavadora? ¿Cómo puede limpiar la ropa?

**R:** Las lavadoras HE (de alta eficiencia) están diseñadas para lavar adecuadamente su ropa utilizando una cantidad mínima de agua y energía. Debido a que el volumen de agua es bajo, la escasa cantidad de detergente utilizado se encuentra más concentrado en el agua, lo que tiene como resultado un lavado de rendimiento excelente.

**P:** Cuando presiono un botón, ¿por qué la lavadora emite un pitido y luego no sucede nada?

**R:**

- La función de Bloqueo Infantil está activa. Para apagarla, encienda la lavadora y luego mantenga presionado el botón que tenga la indicación "Control Lock" sobre o debajo de él por tres segundos.
- No hay señal o electricidad.

**P:** ¿Dónde debo verter detergente de lavandería en polvo cuando lavo la ropa?

**R:** Si usa detergente de lavandería en polvo, colóquelo en el compartimiento del detergente principal luego de retirar el accesorio para detergente líquido. Los agentes de limpieza para lavandería o un blanqueador protector de color en polvo deben colocarse directamente en el tambor. Estos productos se pueden colocar en el tambor vacío antes de cargar la ropa o sobre la ropa luego de cargar la lavadora.

## Antes de llamar al servicio técnico

La lavadora está equipada con un sistema automático de detección de errores para detectar y diagnosticar problemas en una etapa temprana. Si la lavadora no funciona correctamente o no funciona en absoluto, compruebe lo siguiente antes de llamar al servicio técnico.

### Ruidos posibles

Ruido.	Causa posible	Soluciones
Rociado o silbido	Agua que circula o se rocía durante el ciclo.	• Funcionamiento normal
Zumbido o gorgoteo	La bomba de desagüe bombea agua desde la lavadora en ocasiones durante un ciclo.	• Funcionamiento normal
Chapoteo de agua	Un líquido en el anillo de equilibrio alrededor del cesto de ropa ayuda a que el cesto gire suavemente.	• Funcionamiento normal
Agua entrando a la lavadora después de que esta ya comenzó a funcionar.	La lavadora adapta el lavado al tipo y al tamaño de la carga y agrega más agua al ciclo cuando resulta necesario.	• Funcionamiento normal
	La carga de ropa puede estar desequilibrada. Si la lavadora percibe que la carga está desequilibrada, se detiene y vuelve a llenarse para redistribuirla.	
	La lavadora podría estar diluyendo los productos de lavandería para agregarlos al lavado.	
Ruido metálico y de traqueteo	Puede haber objetos extraños, como por ejemplo llaves, monedas o alfileres de gancho en el tambor o la bomba.	• Detenga la lavadora, verifique que no haya objetos extraños en el tambor o el filtro de desagüe. Si el ruido continúa cuando vuelve a encender la lavadora, llame al servicio técnico.
Golpeteo	Las cargas pesadas pueden producir un golpeteo.	• Esto es normal. Si el sonido continúa, probablemente la lavadora se encuentra desequilibrada. Detenga la lavadora y distribuya la carga nuevamente.
	La carga puede estar desequilibrada.	• Pause el ciclo y distribuya la carga nuevamente.
Ruido de Vibración	No se quitaron todos los materiales de empaque.	• Consulte Desembalaje y remoción de material de empaque en la sección Instalación.
	La carga de lavado se encuentra distribuida de manera despareja en el tambor.	• Pause el ciclo y distribuya la carga nuevamente.
	No todas las patas de nivelación están bien afirmadas al suelo y adecuadamente niveladas.	• Consulte Nivelación de la lavadora en la sección Instalación.
	El suelo no es lo suficientemente rígido.	• Asegúrese de que el piso es sólido y no se flexiona. Vea Piso en la sección de Instalación.
Ruido de chirridos	No se quitaron todos los materiales de empaque.	• Consulte Desembalaje y remoción de material de empaque en la sección Instalación.
Ruido de golpes cuando la lavadora se está llenando con agua (golpe de ariete)	La fontanería en el hogar se mueve o flexiona cuando las válvulas de la lavadora se cierran.	• El golpe de ariete no es provocado por un defecto de la lavadora. Instale supresores de golpes de ariete (se compran aparte, en su ferretería local o en una tienda de materiales de construcción) entre la manguera de llenado y la lavadora para obtener resultados óptimos.
	La presión del suministro de agua doméstico es muy alta.	• Ajuste el regulador del suministro de agua doméstico a una presión menor o llame a un fontanero.



## FUNCIONAMIENTO

Problema	Causa posible	Soluciones
Fuga de agua	La conexión de la manguera de entrada en la llave de agua o la lavadora está floja.	<ul style="list-style-type: none"> <li>• Verifique la presencia de fugas, rajaduras o quebraduras en las mangueras.</li> <li>• Compruebe y apriete las conexiones de las mangueras.</li> </ul>
	Los tubos de drenaje están obstruidos.	<ul style="list-style-type: none"> <li>• La lavadora bombea agua a mucha velocidad. Verifique si el agua vuelve de la tubería de desagüe durante el desagote. Si ve que sale agua del desagüe, compruebe que la manguera de desagüe esté correctamente instalada y verifique que no existan obstrucciones en el desagüe. Llame a un fontanero para reparar la tubería de desagüe.</li> </ul>
	La manguera de desagüe se salió del desagüe o no está introducida lo suficiente.	<ul style="list-style-type: none"> <li>• Amarre la manguera de desagüe a la manguera de entrada o al tubo independiente para evitar que se salga durante el desagote. Para tuberías de desagüe más pequeñas, inserte la manguera de desagüe en la tubería hasta la brida de la manguera. Para tuberías de desagüe de mayores dimensiones, inserte la manguera de desagüe en la tubería pasando de 1 a 2 pulgadas la brida de la manguera.</li> </ul>
	Un artículo grande, como una almohada o frazada, pasa el tope del tambor.	<ul style="list-style-type: none"> <li>• Use el ciclo para lavar artículos voluminosos o de grandes dimensiones. Tenga mucho cuidado y nunca lave más de media carga de artículos que flotan, como por ejemplo, almohadas.</li> <li>• Detenga la lavadora y compruebe la carga. Asegúrese de que la carga no llegue al borde superior del tambor.</li> </ul>
	Exceso de espuma del detergente.	<ul style="list-style-type: none"> <li>• El exceso de espuma puede generar fugas y puede estar ocasionado por el tipo y la cantidad de detergente utilizado. El único detergente recomendado es el de alta eficiencia (HE). La cantidad normal de detergente que debe utilizarse es de 1/4 a 1/2 de la cantidad máxima recomendada por el fabricante de detergente.</li> </ul>
Hay fugas de agua en todas las cargas	Las mangueras no están instaladas correctamente.	<ul style="list-style-type: none"> <li>• Consulte Conectando las Líneas de Agua para reinstalar las mangueras. Reemplace las mangueras dañadas.</li> </ul>
La lavadora no desagota.	Manguera de desagüe retorcida.	<ul style="list-style-type: none"> <li>• Asegúrese de que la manguera de desagüe no se encuentre retorcida.</li> </ul>
	El desagüe está mal ubicado.	<ul style="list-style-type: none"> <li>• Asegúrese de que la manguera de desagüe no se encuentre a más de 5 pies (1.5 m) de la lavadora.</li> </ul>
Espuma excesiva	Demasiado detergente o detergente incorrecto.	<ul style="list-style-type: none"> <li>• Los detergentes HE están formulados específicamente para lavadoras de alta eficiencia y contienen agentes de reducción de espuma. Use solo detergente con el logotipo de alta eficiencia (HE).</li> </ul>
La lavadora no enciende	El cable de alimentación no está enchufado correctamente.	<ul style="list-style-type: none"> <li>• Asegúrese de que el enchufe esté conectado de manera segura en un tomacorriente de 120 V CA, 60 Hz de 3 clavijas con conexión a tierra.</li> </ul>
	Se quemó el fusible del hogar, saltó el interruptor de corriente o hay un corte de energía.	<ul style="list-style-type: none"> <li>• Restablezca el interruptor de corriente o reemplace el fusible. No aumente la potencia nominal del fusible. Si el problema es una sobrecarga del circuito, llame a un electricista calificado para que lo solucione.</li> </ul>

Problema	Causa posible	Soluciones
El ciclo de lavado es más prolongado que lo normal	La lavadora automáticamente ajusta el tiempo del lavado según la cantidad de ropa, la presión del agua y otras condiciones de funcionamiento.	<ul style="list-style-type: none"> <li>• Esto es normal. La lavadora automáticamente ajusta el tiempo del ciclo a fin de lograr resultados óptimos con el ciclo seleccionado. El tiempo restante que aparece en la pantalla es solo una estimación. El tiempo real puede variar.</li> </ul>
No se dispensa el blanqueador	La cubierta del dispensador de blanqueador no está instalada correctamente.	<ul style="list-style-type: none"> <li>• Asegúrese de que la cubierta del blanqueador se encuentre instalada correctamente y bien encastrada en su lugar antes de iniciar el ciclo.</li> </ul>
	El dispensador de blanqueador está sucio u obstruido.	<ul style="list-style-type: none"> <li>• Levante la cubierta del dispensador de blanqueador y limpie la reserva. Puede que pelusa y otros residuos extraños acumulados dentro del dispensador prevengan el dispensado apropiado del mismo.</li> </ul>
El blanqueador se dispensa antes de tiempo	El dispensador se ha llenado para un uso futuro.	<ul style="list-style-type: none"> <li>• No puede almacenar blanqueador en el dispensador para que sea utilizado en el futuro. El blanqueador se dispensará en cada carga.</li> </ul>
El detergente no se dispensa o se dispensa de forma incompleta	Los compartimientos de detergente están obstruidos por haber sido llenados de forma incorrecta.	<ul style="list-style-type: none"> <li>• Asegúrese de colocar el detergente y los aditivos en los compartimientos correctos del dispensador. Para todos los tipos de detergente, asegúrese siempre de que el cajón del dispensador esté completamente cerrado antes del inicio del ciclo.</li> </ul>
	Se utilizó demasiado detergente.	<ul style="list-style-type: none"> <li>• Asegúrese de utilizar la cantidad de detergente sugerida según las recomendaciones del fabricante. Podría también diluir el detergente con agua hasta la línea de llenado máximo del compartimiento para evitar que este se obstruya. Utilice solamente detergente de alta eficiencia (HE).</li> <li>• <b>NOTA:</b> Siempre utilice la menor cantidad de detergente que sea posible. Las lavadoras de alta eficiencia necesitan muy poca cantidad de detergente para lograr óptimos resultados. Si usa mucho detergente, puede hacer que el lavado y el enjuague sean deficientes y contribuir a que se produzcan olores en la lavadora.</li> </ul>
	Suministro de agua insuficiente.	<ul style="list-style-type: none"> <li>• Asegúrese de que tanto la llave de agua fría como la de agua caliente estén abiertas por completo.</li> </ul>
	Residuo normal.	<ul style="list-style-type: none"> <li>• Es normal que quede una pequeña cantidad de detergente en el dispensador. Si este residuo se acumula, puede interferir con el ingreso normal de los productos de limpieza a la lavadora. Consulte las instrucciones de limpieza.</li> </ul>
La lavadora no funciona	El panel de control se ha apagado por estar inactivo.	<ul style="list-style-type: none"> <li>• Esto es normal. Presione el botón de <b>Encendido/Apagado</b> para activar la lavadora.</li> </ul>
	La lavadora está desenchufada.	<ul style="list-style-type: none"> <li>• Asegúrese de que el cable esté conectado de manera segura a un tomacorriente que funcione.</li> </ul>
	El suministro de agua está cerrado.	<ul style="list-style-type: none"> <li>• Abra por completo las llaves de agua fría y caliente.</li> </ul>
	Los controles no están configurados correctamente.	<ul style="list-style-type: none"> <li>• Asegúrese de que el ciclo haya sido configurado correctamente, cierre la tapa y presione el botón <b>Inicio/Pausa</b>.</li> </ul>

Problema	Causa posible	Soluciones
La lavadora no funciona	La tapa está abierta.	<ul style="list-style-type: none"> <li>• La lavadora no funciona si la tapa está abierta. Cierre la tapa y asegúrese de que no haya nada debajo que le impida cerrarse por completo.</li> </ul>
	Saltó el interruptor de corriente/se quemó el fusible.	<ul style="list-style-type: none"> <li>• Revise los disyuntores/fusibles del hogar. Reemplace los fusibles o reinicie el interruptor. La lavadora debe estar conectada a un circuito derivado exclusivo.</li> </ul>
	Deben restablecerse los controles.	<ul style="list-style-type: none"> <li>• Presione el botón <b>Encendido/Apagado</b>, luego seleccione nuevamente el ciclo deseado y presione el botón <b>Inicio/Pausa</b>.</li> </ul>
	No se presionó el botón de Inicio/Pausa después de seleccionar un ciclo.	<ul style="list-style-type: none"> <li>• Presione el botón Encendido/Apagado, vuelva a seleccionar el ciclo deseado y presione el botón <b>Inicio/Pausa</b>. La lavadora se apagará si el botón <b>Inicio/Pausa</b> no es presionado en el transcurso de 60 minutos.</li> </ul>
	Presión de agua extremadamente baja.	<ul style="list-style-type: none"> <li>• Compruebe otro grifo de la casa para asegurarse de que la presión del suministro de agua doméstico es la adecuada.</li> </ul>
	La lavadora está demasiado fría.	<ul style="list-style-type: none"> <li>• Si la lavadora ha estado expuesta a temperaturas de congelación por un largo período de tiempo, permita que entre en calor antes de presionar el botón <b>Encendido/Apagado</b>.</li> <li>• De lo contrario, la pantalla no se encenderá.</li> </ul>
La lavadora no se llena correctamente	Filtro obstruido.	<ul style="list-style-type: none"> <li>• Asegúrese de que los filtros de entrada en las válvulas de llenado no estén obstruidos. Consulte las instrucciones de limpieza de los filtros.</li> </ul>
	Las mangueras pueden estar retorcidas.	<ul style="list-style-type: none"> <li>• Asegúrese de que las mangueras de entrada no se encuentren retorcidas ni obstruidas.</li> </ul>
	Eficiencia en el consumo de energía.	<ul style="list-style-type: none"> <li>• Esta es una lavadora de Alta Eficiencia (HE). Por lo tanto, puede que la configuración del nivel de agua para ella sea diferente a la de una lavadora convencional.</li> </ul>
	Suministro de agua insuficiente.	<ul style="list-style-type: none"> <li>• Asegúrese de que tanto la llave de agua fría como la de agua caliente estén abiertas por completo.</li> </ul>
	La tapa de la lavadora está abierta.	<ul style="list-style-type: none"> <li>• La lavadora no funciona si la tapa está abierta. Cierre la tapa y asegúrese de que no haya nada debajo que le impida cerrarse por completo.</li> </ul>
El nivel del agua es muy bajo/No se ve agua en el tambor	Eficiencia en el consumo de energía	<ul style="list-style-type: none"> <li>• Esta es una lavadora de Alta Eficiencia (HE). Por lo tanto, puede que la configuración del nivel de agua para ella sea diferente a la de su lavadora previa. Normalmente el agua no cubrirá las prendas. El nivel de llenado ha sido optimizado para que los movimientos durante el lavado provean el mejor rendimiento.</li> </ul>

## Desempeño





Problema	Causa posible	Soluciones
Arrugas	La ropa no se retiró de la lavadora pronto.	<ul style="list-style-type: none"> <li>• Siempre retire las prendas de la lavadora tan pronto como termine el ciclo.</li> </ul>
	Lavadora sobrecargada.	<ul style="list-style-type: none"> <li>• La lavadora puede estar llena por completo, pero el tambor no debe llenarse totalmente con prendas. La tapa de la lavadora debe poder cerrarse con facilidad.</li> </ul>
	Las mangueras de entrada de agua fría y caliente están invertidas.	<ul style="list-style-type: none"> <li>• Un enjuague con agua caliente puede ocasionar arrugas en las prendas. Compruebe las conexiones de las mangueras de entrada.</li> </ul>
Manchas	El blanqueador o el suavizante se dispensan antes de tiempo.	<ul style="list-style-type: none"> <li>• El límite del compartimiento dispensador está sobrepasado, lo que causa que el blanqueador o el suavizante se dispensen inmediatamente. Siempre mida el blanqueador para evitar sobrepasar el límite de llenado: una taza como máximo. El cajón del dispensador se cerró demasiado rápido, haciendo que el suavizante se dispense inmediatamente.</li> </ul>
	El blanqueador/suavizante se agregó directamente sobre la ropa en el tambor.	<ul style="list-style-type: none"> <li>• Siempre use los dispensadores para asegurarse de que los productos de lavandería se dispensen en el momento adecuado del ciclo.</li> </ul>
	La ropa no se retiró de la lavadora a tiempo.	<ul style="list-style-type: none"> <li>• Siempre retire las prendas de la lavadora tan pronto como sea posible en cuanto termine el ciclo.</li> </ul>
	Las prendas no se clasificaron correctamente.	<ul style="list-style-type: none"> <li>• Siempre lave los colores oscuros separados de los colores claros y los blancos para evitar que se produzca decoloración. Nunca lave ropa muy sucia con ropa poco sucia.</li> </ul>
Eliminación de manchas deficiente	No se seleccionaron las opciones adecuadas.	<ul style="list-style-type: none"> <li>• Las manchas más difíciles y densas pueden requerir potencia de lavado adicional. Seleccione la función Heavy para aumentar la potencia de limpieza del ciclo elegido.</li> </ul>
	Manchas que se han fijado previamente.	<ul style="list-style-type: none"> <li>• Las prendas que ya han sido lavadas pueden tener manchas que se han fijado. Puede ser difícil eliminar estas manchas, que quizás requieran un lavado a mano o un tratamiento previo para quitarlas.</li> </ul>
Olor.	Algo de olor es causado por la goma adjunta a la lavadora.	<ul style="list-style-type: none"> <li>• Este olor es normal en la goma nueva y desaparecerá después de haber utilizado la máquina algunas veces.</li> </ul>
	Si la junta de goma de la puerta y la del área del sello de esta no se limpian regularmente, pueden producirse olores causados por moho o sustancias extrañas.	<ul style="list-style-type: none"> <li>• Asegúrese de limpiar la junta y el sello de la puerta regularmente, así como de revisar si hay artículos pequeños debajo del sello al descargar la lavadora.</li> </ul>
	Pueden producirse olores si se dejan sustancias extrañas en el filtro de la bomba de drenaje.	<ul style="list-style-type: none"> <li>• Asegúrese de limpiar el filtro de la bomba de drenaje regularmente.</li> </ul>





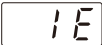

Problema	Causa posible	Soluciones
Olor	Pueden producirse olores si la manguera de drenaje no está correctamente instalada, causando sifoneado (agua desviándose hacia el interior de la lavadora).	<ul style="list-style-type: none"> <li>Al instalar la manguera de drenaje, asegúrese de que esta no se retuerza o bloquee.</li> </ul>
	Al usar la función de secado, puede que se produzcan olores por la pelusa u otra materia de lavado que resulte adherida al calentador. (Únicamente modelos de secado)	<ul style="list-style-type: none"> <li>Esto no es un problema de funcionamiento.</li> </ul>
	Un olor particular puede resultar al secar prendas húmedas con aire caliente. (Únicamente modelos de secado)	<ul style="list-style-type: none"> <li>El olor desaparecerá luego de un corto tiempo.</li> </ul>

## Wi-Fi

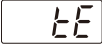
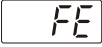
Problema	Causa posible	Soluciones
Problema al conectar el electrodoméstico y el teléfono inteligente a la red Wi-Fi.	La contraseña de la red Wi-Fi fue ingresada incorrectamente.	<ul style="list-style-type: none"> <li>Borre su red Wi-Fi doméstica e inicie el proceso de registro de nuevo.</li> </ul>
	Los Datos Móviles para su teléfono inteligente están activados.	<ul style="list-style-type: none"> <li>Desactive los <b>Datos Móviles</b> en su teléfono inteligente previo a registrar el electrodoméstico.</li> </ul>
	El nombre de la red inalámbrica (SSID) se ha configurado incorrectamente.	<ul style="list-style-type: none"> <li>El nombre de la red inalámbrica (SSID) debe ser una combinación de letras y números. (No utilice símbolos especiales)</li> </ul>
	La frecuencia del enrutador no es de 2.4 GHz.	<ul style="list-style-type: none"> <li>Sólo se admite una frecuencia de enrutador de 2.4 GHz. Configure el enrutador inalámbrico a 2.4 GHz y conecte el electrodoméstico a éste. Para verificar la frecuencia del enrutador, consulte con su proveedor de servicios de internet o con el fabricante del enrutador.</li> </ul>
	La distancia entre el enrutador y el electrodoméstico es muy grande.	<ul style="list-style-type: none"> <li>Si el electrodoméstico se encuentra muy lejos del enrutador, puede que la señal sea débil y que la conexión no sea configurada correctamente. Coloque el enrutador más cerca del electrodoméstico o compre e instale un repetidor Wi-Fi.</li> </ul>

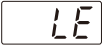
## Códigos de error

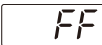
Problema	Causa posible	Soluciones
<b>La lavadora se llena con agua lentamente o no se llena en absoluto, o</b> 	<b>Las llaves de paso del suministro de agua no están abiertas por completo.</b>	<ul style="list-style-type: none"> <li>• Asegúrese de que las llaves de paso del agua estén completamente abiertas.</li> </ul>
	<b>Las mangueras de la línea de agua se encuentran retorcidas, pellizcadas o aplastadas.</b>	<ul style="list-style-type: none"> <li>• Asegúrese de que las mangueras no estén retorcidas ni pellizcadas. Tenga cuidado cuando mueva la lavadora para su limpieza o mantenimiento.</li> </ul>
	<b>Los filtros de entrada de agua están obstruidos.</b>	<ul style="list-style-type: none"> <li>• Limpie los filtros de entrada. Consulte la sección de Mantenimiento.</li> </ul>
	<b>La presión del suministro de agua de la casa o a la llave de paso de agua es demasiado baja.</b>	<ul style="list-style-type: none"> <li>• Compruebe otro grifo de la casa para asegurarse de que la presión del suministro de agua doméstico sea la adecuada y que la circulación no esté obstruida. Desconecte la manguera de entrada de la lavadora y haga circular bastante agua por la manguera para enjuagar las líneas de suministro de agua. Si circula demasiado lento, llame a un fontanero para que repare las tuberías de agua.</li> </ul>
	<b>Este error se muestra si el balanceo no es exitoso.</b>	<ul style="list-style-type: none"> <li>• El intento automático para volver a equilibrar la carga no tuvo éxito. El ciclo se pausa para permitirle que acomode la carga de forma manual.</li> </ul>
	<b>La carga es muy pequeña.</b>	<ul style="list-style-type: none"> <li>• Cuando la carga es muy pequeña puede ser necesario agregar prendas adicionales para que la lavadora logre equilibrarla.</li> </ul>
	<b>Hay artículos pesados mezclados con otros más livianos.</b>	<ul style="list-style-type: none"> <li>• Puede que hayan artículos pesados mezclados con otros más livianos. Siempre trate de lavar artículos de peso más o menos similar para que la lavadora pueda distribuir de forma pareja el peso de la carga para el centrifugado.</li> </ul>
	<b>La carga está desequilibrada.</b>	<ul style="list-style-type: none"> <li>• Redistribuya la carga manualmente si los artículos se han enredado y están previniendo que la distribución automática funcione apropiadamente.</li> </ul>
	<b>La carga contiene almohadas o cojines.</b>	<ul style="list-style-type: none"> <li>• Lave solo las fundas. Saque el relleno de las almohadas o cojines antes de lavar las fundas.</li> </ul>
<b>La cuba no gira o</b>   	<b>La puerta no está asegurada.</b>	<ul style="list-style-type: none"> <li>• Cierre y asegure la puerta. Si el mensaje sigue apareciendo, desenchufe el cable de alimentación y llame al servicio técnico.</li> </ul>

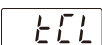
Problema	Causa posible	Soluciones
La lavadora desagota lentamente o no desagota en absoluto y 	La manguera de desagüe está retorcida, pellizcada u obstruida	<ul style="list-style-type: none"> <li>• Asegúrese que la manguera de drenaje esté libre de atascos o torceduras, y que no esté apretada detrás o debajo de la lavadora</li> </ul>
	La descarga del desagüe se encuentra a más de 96 pulgadas (2.4 m) en relación al fondo de la lavadora.	<ul style="list-style-type: none"> <li>• El extremo de la manguera de drenaje no debe estar a más de 96 pulgadas (2.4m) en relación al fondo de la lavadora.</li> </ul>
	Error de control.	<ul style="list-style-type: none"> <li>• Desenchufe la lavadora y espere 60 segundos. Vuelva a conectarla a la electricidad e intente de nuevo. Si vuelve a aparecer el error, llame al servicio técnico.</li> </ul>
	El nivel del agua es demasiado alto debido a una válvula de agua defectuosa.	<ul style="list-style-type: none"> <li>• Cierre las llaves de paso del agua, desenchufe la lavadora y llame al servicio técnico.</li> </ul>
	El sensor del nivel de agua no funciona correctamente.	<ul style="list-style-type: none"> <li>• Cierre las llaves de paso del agua, desenchufe la lavadora y llame al servicio técnico.</li> </ul>
	Ha ocurrido un error del motor.	<ul style="list-style-type: none"> <li>• Deje la lavadora apagada durante 30 minutos y luego reinicie el ciclo. Si persiste el código de error LE, llame al servicio técnico.</li> </ul>
	Si la lavadora detecta demasiada espuma, ésta mostrará este código de error y agregará un ciclo de reducción de espuma. Este le sumará unas dos horas al tiempo del ciclo. Si se detecta mucha espuma durante el centrifugado, la lavadora se detiene para evitar que se produzcan fugas.	<ul style="list-style-type: none"> <li>• No agregue más detergente que la cantidad recomendada por el fabricante. Para eliminar la espuma, apague y vuelva a encender la lavadora, luego utilice el ciclo <b>Rinse+Spin</b>.</li> </ul>
	El nivel de agua es muy bajo o muy alto en comparación al tamaño de la carga.	<ul style="list-style-type: none"> <li>• El sensor del nivel de agua no funciona correctamente. Desenchufe el cable de alimentación y llame al servicio técnico.</li> </ul>
	Manguera de entrada, manguera de drenaje o bomba de drenaje congelada.	<ul style="list-style-type: none"> <li>• Vea la sección Cuidado en Climas Fríos para obtener instrucciones.</li> </ul>
	El bloqueo de control está activado.	<ul style="list-style-type: none"> <li>• Este no es un código de error. Este código indica que el Bloqueo de Control está activo. Mantenga presionado el botón <b>Control Lock</b> por 3 segundos.</li> </ul>
	Tub Clean está activo o el tambor de la lavadora requiere limpieza.	<ul style="list-style-type: none"> <li>• Esto no es un código de error. Este código indica que Tub Clean (Limpieza de Tina) está activado o que una limpieza de tina es necesaria. Utilice el ciclo Tub Clean para limpiar el tambor de la lavadora.</li> </ul>

# GARANTÍA LIMITADA

## PARA EE. UU.

**AVISO DE ARBITRAJE: ESTA GARANTÍA LIMITADA CONTIENE UNA CLÁUSULA DE ARBITRAJE QUE LE DEMANDA A USTED Y A LG RESOLVER CONFLICTOS A TRAVÉS DE UN ARBITRAJE VINCULANTE EN LUGAR DE HACERLO EN LA CORTE, A MENOS QUE USTED DECIDA NO PARTICIPAR. EN EL ARBITRAJE NO ESTÁN PERMITIDAS LAS ACCIONES COLECTIVAS NI LOS JUICIOS CON JURADO. POR FAVOR, VEA A CONTINUACIÓN LA SECCIÓN TITULADA “PROCEDIMIENTO PARA RESOLVER CONFLICTOS”.**

Si su lavadora LG fallara debido a defectos de materiales o de fabricación en el uso doméstico normal, durante el período de garantía que se establece a continuación, LG tendrá la opción de reparar o reemplazar el producto. Esta garantía limitada solo es válida para el comprador minorista original del producto y será vigente solo cuando se compre y use dentro de los Estados Unidos y de los territorios estadounidenses. Se exige el comprobante de compra minorista original para solicitar servicio por garantía según esta garantía limitada.

Período de garantía	Alcance de la garantía	Observaciones
Un (1) año a partir de la fecha de compra minorista original	Cualquier pieza interna/funcional y mano de obra	LG proporcionará las piezas y la mano de obra para reemplazar piezas defectuosas.
Tres (3) años a partir de la fecha de compra minorista original	Tambor de acero inoxidable	Solo piezas. El cliente se hará responsable del costo de la mano de obra o el servicio en el hogar para reemplazar las piezas defectuosas.
Diez (10) años a partir de la fecha de compra minorista original	Motor DD (estator, rotor, sensor Hall)	

- Los productos y las piezas de repuesto están garantizados durante el tiempo restante del período original de garantía o noventa (90) días, lo que resulte mayor.
- Los productos y las piezas de repuesto pueden ser nuevos o reparados.

**ESTA GARANTÍA REEMPLAZA CUALQUIER OTRA GARANTÍA, EXPRESA O IMPLÍCITA, LO QUE INCLUYE SIN LÍMITE, LAS GARANTÍAS DE APTITUD COMERCIAL O IDONEIDAD PARA UN FIN EN PARTICULAR. SALVO POR LAS GARANTÍAS IMPLÍCITAS EXIGIDAS POR LA LEY, SU DURACIÓN ESTÁ LIMITADA AL PERÍODO DE GARANTÍA EXPRESO MENCIONADO ANTERIORMENTE. NI EL FABRICANTE NI SU DISTRIBUIDOR EN LOS ESTADOS UNIDOS SERÁN RESPONSABLES DE NINGÚN DAÑO INCIDENTAL, EMERGENTE, INDIRECTO NI PUNITIVO DE NINGÚN TIPO, LO QUE INCLUYE SIN LÍMITE, INGRESOS O GANANCIAS PERDIDOS O CUALQUIER OTRO DAÑO CONTRACTUAL, EXTRACONTRACTUAL O DE OTRO TIPO.**

Algunos estados no permiten la exclusión o limitación de daños incidentales o emergentes, o limitaciones a la duración de la garantía implícita, por lo que la exclusión o limitación anteriormente mencionadas podrían no corresponder en su caso. Esta garantía le otorga derechos legales específicos y es posible que usted cuente con otros derechos que varían según el estado.

### ESTA GARANTÍA LIMITADA NO CUBRE LO SIGUIENTE:

- Viajes del servicio técnico para entregar, buscar, instalar o reparar el producto; instrucciones al cliente sobre la operación del producto; reparación o reemplazo de fusibles o corrección de cableado o fontanería, o corrección de reparaciones/instalaciones no autorizadas.
- Incapacidad del producto para funcionar debido a fallas e interrupciones del suministro eléctrico o a un servicio eléctrico inadecuado.
- Daños causados por tuberías de agua rotas o con fugas, tuberías de agua congeladas, líneas de desagüe restringidas, suministro de agua inadecuado o interrumpido, o suministro de aire inadecuado.
- Daños resultantes de operar el producto en una atmósfera corrosiva o contraria a las instrucciones detalladas en el manual del propietario del producto.
- Daños al producto causados por accidentes, pestes y alimañas, rayos, viento, incendio, inundaciones o hechos de fuerza mayor.
- Daños o fallas causados por modificaciones o alteraciones no autorizadas, o si se usa para otro fin que no sea el previsto, o por fugas de agua donde la unidad no se haya instalado correctamente.



- Daños o fallas causados por corriente o voltaje eléctricos incorrectos, o por códigos de fontanería, por uso comercial o industrial, o por uso de accesorios, componentes o productos de limpieza consumibles no aprobados por LG.
- Daños causados por el transporte y el manejo, incluye rayas, muescas, astillado y otros daños al acabado del producto, a menos que tales daños resulten de defectos de los materiales o de la fabricación y se informen dentro del plazo de una (1) semana de la entrega.
- Daños o artículos faltantes a productos reacondicionados, comprados con descuento, con la caja abierta o que hayan estado en exhibición.
- Productos cuyos números de serie originales hayan sido retirados, alterados o no se puedan determinar fácilmente. Los números de serie y de modelo, junto con el comprobante de venta minorista original, son necesarios para validar la garantía.
- Aumentos en los costos de los servicios públicos y otros gastos adicionales de dichos servicios.
- Reparaciones cuando el producto se use de otra forma que no sea uso doméstico usual y normal (p. ej., uso comercial, en oficinas e instalaciones recreativas) o uso contrario a las instrucciones detalladas en el manual del propietario del producto.
- Costos asociados con el retiro del producto de su casa para realizar reparaciones.
- El retiro y la reinstalación del producto si está instalado en un lugar inaccesible o no está instalado de acuerdo con las instrucciones de instalación publicadas, lo que incluye los manuales de instalación y del propietario de LG.
- Daños resultantes de mal uso, abuso, instalación, reparación o mantenimiento incorrectos. Una reparación incorrecta incluye el uso de piezas no aprobadas o especificadas por LG.

**El costo de la reparación o el reemplazo en estas circunstancias excluidas estará a cargo del consumidor.**

**PARA OBTENER SERVICIO EN GARANTÍA E INFORMACIÓN ADICIONAL**

Para obtener más información sobre el producto, visite el sitio web de LG en <http://www.lg.com>

Para obtener asistencia sobre el uso de este producto o para programar un servicio, comuníquese con LG Electronics al 1-800-243-0000.

Para obtener más información, escriba a: LG Electronics, 201 James Record Road, Huntsville, Alabama 35813

**PROCEDIMIENTO PARA RESOLVER CONFLICTOS:**

TODOS LOS CONFLICTOS ENTRE USTED Y LG QUE SURJAN FUERA DE O RELACIONADOS DE ALGUNA MANERA CON ESTA GARANTÍA LIMITADA O CON EL PRODUCTO, SE RESOLVERÁN EXCLUSIVAMENTE A TRAVÉS DE UN ARBITRAJE VINCULANTE Y NO EN UNA CORTE DE JURISDICCIÓN GENERAL. ARBITRAJE VINCULANTE SIGNIFICA QUE USTED Y LG RENUNCIAN AL DERECHO DE UN JUICIO CON JURADO Y A REALIZAR O PARTICIPAR EN UNA DEMANDA COLECTIVA.

**Definiciones.** Para el propósito de esta sección, las referencias a "LG" significan: LG Electronics U.S.A., Inc., sus empresas matrices, subsidiarias y filiales y cada uno de sus directivos, directores, empleados, agentes, beneficiarios, predecesores en interés, sucesores, cesionarios y proveedores; las referencias a "conflicto" o "reclamación" incluirán cualquier conflicto, reclamo o controversia de cualquier tipo, sin importar (ya sea basado en contrato, agravio, estatuto, regulación, ordenanza, fraude, falsa representación o cualquier teoría legal o equitativa) que surja de o esté relacionada con cualquier forma de venta, condición o desempeño del producto o de esta Garantía Limitada.

**Aviso de disputa.** En caso de que usted desee iniciar un procedimiento de arbitraje, primero debe notificar a LG por escrito al menos 30 días antes de iniciar el arbitraje enviando una carta a LG a LG Electronics, USA, Inc. Atención: Legal Department- Arbitration 1000 Sylvan Ave, Englewood Cliffs 07632. Usted y LG aceptan participar en discusiones de buena fe en un intento de resolver su reclamo de manera amistosa. En la carta debe proporcionar su nombre, dirección y número de teléfono; identificar el producto que es objeto de la reclamación; y describir la naturaleza del reclamo y el remedio que busca. Si usted y LG no pueden resolver la disputa dentro de 30 días, cualquiera de las partes puede proceder a presentar una demanda de arbitraje.

**Acuerdo de arbitraje vinculante y renuncia de demanda colectiva.** En caso de no resolver la disputa durante el período de 30 días después de enviar una notificación por escrito a LG, Usted y LG se comprometen a resolver cualquier reclamo entre nosotros, solamente a través de arbitraje vinculante sobre una base individual, a menos que usted se excluya, conforme a lo dispuesto a continuación. Cualquier conflicto entre usted y LG no estarán combinados o consolidados con una controversia relacionada con cualquier otro producto o reclamo de otra persona o entidad. Más específicamente y sin perjuicio de lo anterior, no procederá bajo ninguna circunstancia cualquier disputa entre usted y LG como parte de una acción colectiva o representativa. En lugar del arbitraje, cualquiera de las partes podrá iniciar una acción individual en la corte de reclamos menores, pero tales acciones en la corte de reclamos menores no podrán ser realizadas en una acción colectiva o representativa.

**Normas y procedimientos de arbitraje.** Para comenzar con el arbitraje de un reclamo, usted o LG deben realizar una demanda escrita para arbitraje. El arbitraje será administrado por la Asociación Americana de Arbitraje (AAA) y se llevará a cabo ante un árbitro único bajo las Normas de Arbitraje del Consumidor de la AAA, que tienen efecto al momento de inicio del arbitraje (en adelante "Normas de la AAA") y bajo los procedimientos establecidos en esta sección. Las Normas de la AAA están disponibles en línea en [www.adr.org/consumer](http://www.adr.org/consumer). Envíe una copia de su solicitud de arbitraje por escrito, así como una copia de esta disposición, a la AAA de la forma descrita en las Normas de la AAA. También debe enviar una copia de su solicitud por escrito a LG en LG Electronics, USA, Inc. Atención: Legal Department- Arbitration 1000 Sylvan Ave, Englewood Cliffs 07632. Si hay un conflicto entre las Normas de la AAA y las reglas establecidas en esta sección, prevalecerán dichas reglas de esta sección. Esta disposición de arbitraje se rige por la Ley Federal de Arbitraje. El juicio se puede introducir en el laudo arbitral en cualquier tribunal de jurisdicción competente. Todos son temas para que el árbitro tome sus decisiones, excepto aquellos asuntos relativos al alcance y aplicabilidad de la cláusula de arbitraje y de la capacidad de arbitraje de la controversia para que el tribunal decida. El árbitro se regirá por los términos de esta disposición.

**Legislación vigente.** La legislación del estado de su residencia regirá esta Garantía Limitada, así como todas las disputas entre nosotros, salvo que sea invalidada o inconsistente con leyes federales aplicables.

**Tarifas / Costos.** Usted no debe pagar ninguna tarifa para comenzar un arbitraje. Al recibir su solicitud de arbitraje por escrito, LG pagará todos los gastos administrativos rápidamente a la AAA, a menos que usted solicite más de \$25,000.00 por daños, en cuyo caso el pago de estos gastos se regirá por las Normas de la AAA. Salvo disposición contraria prevista en el presente documento, LG pagará a la AAA todos los gastos documentales, administrativos y de arbitraje para cualquier arbitraje iniciado, de conformidad con las Normas de la AAA y esta disposición de arbitraje. Si usted prevalece en el arbitraje, LG pagará los honorarios y gastos de sus abogados, siempre y cuando sean razonables, considerando factores que incluyen, entre otros, el monto de la compra y el monto del reclamo. No obstante lo anterior, si la ley aplicable permite una adjudicación de honorarios y gastos razonables de abogados, un árbitro puede otorgarlos en la misma medida que lo haría un tribunal. Si el árbitro considera que la sustancia de su reclamo o la reparación solicitada en la demanda es frívola o se utiliza para un propósito inadecuado (calificado según las normas establecidas en la Norma Federal de Procedimiento Civil 11 (b)), el pago de todos los honorarios de arbitraje se regirá por las Normas de la AAA. En tal situación usted se compromete a reembolsar a LG todos los fondos erogados previamente por ella, cuyo pago es, por otra parte, su obligación, según las Normas de la AAA. Salvo disposición contraria, LG renuncia a cualquier derecho que pudiera tener para solicitarle los honorarios y gastos de sus abogados, si LG prevalece en el arbitraje.

**Audiencias y ubicación.** Si su reclamo es por \$25,000 o menos, usted puede optar que el arbitraje sea realizado únicamente sobre la base de: (1) documentos presentados al árbitro, (2) a través de una audiencia telefónica o (3) por una audiencia en persona, según lo establecido por las Normas de la AAA. Si su reclamo excede \$25,000, el derecho a una audiencia estará determinado por las Normas de la AAA. Cualquier audiencia de arbitraje en persona se realizará en un lugar dentro del distrito judicial federal en el cual resida, a menos que ambos acuerden otra ubicación o estemos de acuerdo con el arbitraje telefónico.

**Exclusión.** Usted puede quedarse fuera de este procedimiento de resolución de la disputa. Si se excluye, ni usted ni LG pueden solicitar al otro que participe en un procedimiento de arbitraje. Para excluirse usted debe enviar una notificación a LG, en un lapso de hasta 30 días continuos, contados a partir de la fecha de la primera compra del consumidor del producto, ya sea por: (i) el envío de un correo electrónico a [optout@lge.com](mailto:optout@lge.com) con el siguiente Asunto: "Exclusión del arbitraje" o (ii) llamada al 1-800-980-2973. Debe incluir en el correo electrónico de exclusión o suministrar por teléfono: (a) su nombre y dirección; (b) la fecha en la cual el producto fue comprado; (c) el nombre o el número del modelo del producto; y (d) el número del serial (el número del serial puede ser hallado (i) en el producto, o (ii) en la dirección de <https://www.lg.com/us/support/repair-service/schedule-repair-continued> al hacer clic en "Find My Model & Serial Number").

Sólo puede excluirse del procedimiento de resolución de conflictos en la forma descrita anteriormente (es decir, por correo electrónico o por teléfono); ninguna otra forma de notificación será efectiva para hacerlo. Excluirse de este procedimiento de resolución de controversias no afectará de ninguna manera la cobertura de la Garantía Limitada, por lo que usted continuará disfrutando de todos sus beneficios. Si conserva este producto y no se excluye, usted acepta todos los términos y condiciones de la cláusula de arbitraje descrita anteriormente.

## Limitaciones de la Garantía (Estados Unidos y Canadá)

Vibración o ruidos extraños ocasionados por no haber extraído los pernos de transporte o el soporte de la cuba.

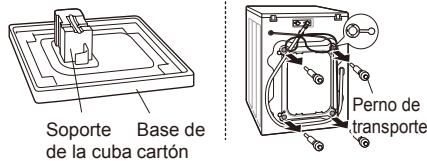

Extraiga los pernos de transporte y el soporte de la cuba.

Filtración ocasionada por suciedad (cabellos, pelusa) en el sello y en el vidrio de la puerta.

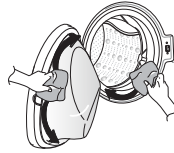

Limpié el sello y el vidrio de la puerta.

Falta de drenaje debido al atascamiento del filtro de la bomba.

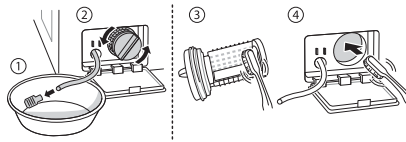

Limpié el filtro de la bomba.

El agua no está siendo suministrada porque los filtros de la válvula de entrada de agua están obstruidos o las mangueras de entrada de agua están torcidas.



Limpié el filtro de la válvula de entrada o vuelva a instalar las mangueras de entrada de agua.

El agua no está siendo suministrada porque se está utilizando demasiado detergente.



Limpié la bandeja dispensadora de detergente.

Las prendas están calientes o tibias luego del lavado porque las mangueras de entrada están instaladas a la inversa.

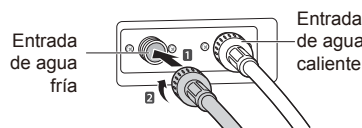

Vuelva a instalar las mangueras de entrada.

No se suministra agua porque el grifo no se abrió.

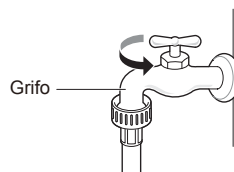

Abra el grifo.

Filtración ocasionada por una instalación inadecuada o una obstrucción de la manguera de desagüe.

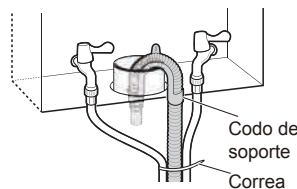

Vuelva a instalar la manguera de desagüe.

Fuga causada por una instalación inapropiada de la manguera de entrada de agua o por el uso de una manguera de entrada de una marca distinta a LG.

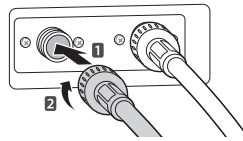

Vuelva a instalar la manguera de entrada.

No hay suministro de energía debido a que la conexión del cable de alimentación está floja o a un problema eléctrico en el tomacorriente.

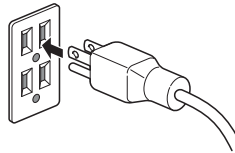

Vuelva a enchufar el cable de alimentación o cambie el tomacorriente.

Traslado del servicio para entregar, retirar, instalar el producto o recibir instrucciones sobre el uso del producto. Remoción y reinstalación del producto.

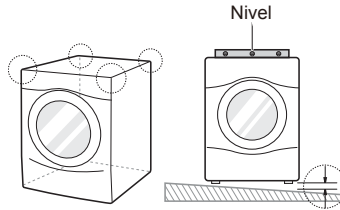

La garantía cubre defectos de fabricación solamente. El servicio que resulta de una instalación inadecuada no está cubierto por la garantía.

Si no se instalan correctamente todos los tornillos, puede generarse una vibración excesiva (solo en el modelo con pedestal).

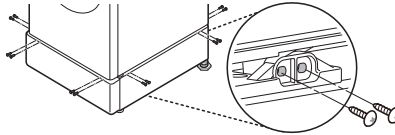

Instale 4 tornillos en cada esquina (16 en total).





# MANUEL DU PROPRIÉTAIRE

# LAVEUSE

**Veillez lire attentivement le présent manuel de l'utilisateur avant de faire fonctionner l'appareil et conservez-le à portée de la main pour le consulter en tout temps.**

WM3900H\*A

WM3800H\*A

# TABLE DES MATIÈRES

## 3 CARACTÉRISTIQUES DU PRODUIT

---

## 4 CONSIGNES DE SÉCURITÉ

---

4 CONSIGNES DE SÉCURITÉ IMPORTANTES

## 8 APERÇU DU PRODUIT

---

8 Pièces  
8 Accessoires

## 9 INSTALLATION

---

9 Outils nécessaires  
9 Aperçu de l'installation  
10 Caractéristiques du produit  
11 Choix de l'emplacement adéquat  
12 Déballage et retrait des boulons d'expédition  
13 Raccordement des conduites d'eau  
14 Raccordement du tuyau de vidange  
15 Mise au niveau de la laveuse  
16 Branchement électrique  
16 Essai de la laveuse

## 17 FONCTIONNEMENT

---

17 Utilisation de la laveuse  
18 Tri des articles  
19 Chargement de la laveuse  
19 Ajout de produits de nettoyage  
22 Panneau de contrôle  
24 Cycles de lavage  
26 Guide sur les cycles  
29 Boutons de modification des cycles  
30 Boutons d'option

## 33 FONCTIONS INTELLIGENTES

---

33 Application LG SmartThinQ  
36 Fonction Smart Diagnosis<sup>MC</sup>

## 37 ENTRETIEN

---

37 Nettoyage régulier  
39 Nettoyage du joint de la porte  
39 Nettoyage des filtres d'entrée d'eau  
40 Nettoyage du filtre de la pompe d'évacuation  
41 Entretien dans les climats froids

## 42 DÉPANNAGE

---

42 Foire aux questions  
43 Avant d'appeler le réparateur

## 51 GARANTIE LIMITÉE

---

51 POUR CANADA  
55 Exceptions à la garantie (É.-U. et Canada)



# CARACTÉRISTIQUES DU PRODUIT

## Moteur à entraînement direct avec onduleur

Le moteur à inversion, qui est directement relié à la cuve, produit peu de bruit et de vibrations tout en offrant une grande durabilité et une longue durée de vie.

## Tub Clean (Nettoyage de la cuve)

Un nettoyage mensuel du tambour à l'aide de la fonctionnalité Nettoyage de la cuve permet de garder le tambour propre et frais.

## Tambour à grande capacité en acier inoxydable

Le tambour en acier inoxydable à grande capacité est extrêmement durable et est incliné pour améliorer l'efficacité et faciliter l'accès aux gros articles.

## Control Lock (Verrouillage des commandes)

Utilisez cette option pour bloquer les commandes durant un cycle de lavage. Cette option permet d'empêcher les enfants de changer les cycles et d'utiliser l'appareil.

## Tiroir du distributeur de détergent

Le distributeur à quatre compartiments permet de séparer facilement le détergent pour le cycle de pré-lavage, celui pour le cycle principal de lessive, le javellisant liquide et l'assouplissant dans différents compartiments.

## Cycles de vapeur à haute température (sur certains modèles)

Les cycles de vapeur à température élevée sont uniques à LG et aident à enlever les taches tenaces.

## Smart Diagnosis<sup>MC</sup>

Si votre appareil présente des difficultés techniques, celui-ci a la capacité de transmettre des données par téléphone au Centre d'information à la clientèle. L'agent du centre d'appels enregistre les données transmises depuis votre machine et les utilise pour analyser l'incident et fournir un diagnostic rapide et efficace.

# CONSIGNES DE SÉCURITÉ

## LISEZ TOUTES LES CONSIGNES AVANT L'UTILISATION

### Il est très important d'assurer votre sécurité et celle des autres.

Nous fournissons de nombreux conseils de sécurité importants dans ce manuel et sur votre appareil. Lisez toujours l'ensemble des messages de sécurité et respectez-les.

Ceci est le symbole d'alerte de sécurité.



Ce symbole est destiné à vous alerter des dangers potentiels pouvant entraîner la mort ou des blessures.

Tous les messages de sécurité seront précédés du symbole d'alerte de sécurité et du terme AVERTISSEMENT ou MISE EN GARDE.

Voici le message que ces mots véhiculent :



### AVERTISSEMENTS

Si vous ne suivez pas les consignes, cela pourrait entraîner la mort ou des blessures graves.



### MISES EN GARDE

Si vous ne suivez pas les consignes, cela pourrait entraîner des blessures mineures ou modérées ou endommager le produit.

Tous les messages relatifs à la sécurité vous indiquent la nature du danger potentiel, la façon de réduire le risque de blessure et ce qui peut se produire si vous ne suivez pas les instructions.

## CONSIGNES DE SÉCURITÉ IMPORTANTES



### AVERTISSEMENTS

**Pour réduire les risques d'explosion, d'incendie, de mort, de décharge électrique, de brûlure ou de blessures lors de l'utilisation de l'appareil, prenez les précautions élémentaires, y compris les suivantes :**

#### INSTALLATION

- Respectez toutes les procédures de sécurité recommandées de l'industrie, incluant le port de gants à longs poignets et de lunettes de sécurité.
- N'essayez jamais d'utiliser cet appareil s'il est endommagé, défectueux ou partiellement désassemblé, s'il manque des pièces ou si des pièces, incluant le câble et la fiche, sont endommagées.
- Avant d'être utilisé, l'appareil doit être installé conformément aux directives de ce manuel.
- Pour réduire le risque de blessure grave ou de décès, suivez toutes les consignes d'installation.
- Consultez la section DIRECTIVES D'INSTALLATION pour voir la procédure détaillée de mise à la terre. Des directives d'installation sont incluses avec l'appareil pour que l'installateur puisse les consulter. Si vous déménagez l'appareil, faites-le inspecter et réinstaller par un technicien qualifié.
- Au moins deux personnes sont requises pour déplacer ou installer l'appareil.
- N'installez pas l'appareil dans un endroit humide.
- Entrez et installez l'appareil dans un endroit où il ne sera pas exposé à des températures sous le point de congélation ni aux intempéries.
- Cet appareil n'est pas conçu pour un usage nautique ou mobile, comme dans un véhicule récréatif, une roulotte ou un avion.

- Gardez le matériel d'emballage hors de portée des enfants. Le matériel d'emballage pose un danger pour les enfants. Il y a un risque de suffocation.
- Détruisez l'emballage en carton, le sac en plastique et tout autre matériel d'emballage après avoir déballé l'appareil. Les enfants pourraient jouer avec ces articles. Le carton, lorsque recouvert de tapis, de draps ou de pellicule de plastique, peut se transformer en chambre étanche.
- L'appareil doit être installé et mis à la terre conformément au code du bâtiment local par le personnel qualifié.
- Ne coupez ni n'enlevez jamais la broche de mise à la terre du câble d'alimentation.
- Lorsque vous installez ou déplacez l'appareil, faites attention de ne pas pincer, écraser, ni endommager le câble d'alimentation.
- Branchez l'appareil dans un circuit électrique à protection, à valeurs nominales et de taille adéquates pour éviter une surcharge électrique.
- Cet appareil doit être placé près d'une prise électrique.
- Débranchez le cordon d'alimentation, le fusible de maison ou le disjoncteur avant l'installation ou un entretien de l'appareil.
- Le cordon d'alimentation de cet appareil est équipé d'une fiche à trois broches (Mise à la terre) qui va dans une prise à trois trous (Mise à la terre) standard, afin de minimiser la possibilité d'électrocution.
- Utilisez des tuyaux neufs pour raccorder l'appareil à l'alimentation en eau. Ne réutilisez pas des tuyaux usagés.

## FONCTIONNEMENT

- Lisez toutes les instructions avant d'utiliser l'appareil et conservez ces instructions.
- N'utilisez l'appareil qu'aux fins pour lesquelles il est conçu.
- Si l'appareil a été immergé, communiquez avec le Centre d'information à la clientèle de LG Electronics pour obtenir des directives avant de recommencer à l'utiliser.
- Si l'appareil produit un bruit bizarre, une odeur chimique ou de brûlé ou de la fumée, débranchez-le immédiatement et communiquez avec le Centre d'information à la clientèle de LG Electronics.
- Dans certaines conditions, de l'hydrogène peut se former dans un système d'eau chaude qui pas été utilisé pendant deux semaines ou plus. L'HYDROGÈNE EST UN GAZ EXPLOSIF. Si le système d'eau chaude n'a pas servi pendant une telle durée, ouvrez tous les robinets d'eau chaude et laissez l'eau couler pendant plusieurs minutes avant d'utiliser l'appareil. Cette procédure permettra d'évacuer toute trace d'hydrogène accumulé. Comme l'hydrogène est un gaz inflammable, ne fumez pas pendant ce temps, et n'utilisez pas de feu.
- Ne mettez pas vos mains dans l'appareil si la cuve, le tambour, l'agitateur ou toute autre partie bouge. Avant de charger, de décharger ou d'ajouter des articles, appuyez sur le bouton Démarrer/pause et attendez que la cuve ou le tambour s'arrête complètement avant de mettre vos mains à l'intérieur.
- Cet appareil n'est pas destiné à être utilisé par des personnes (incluant des enfants) dont les capacités physiques, mentales ou sensorielles sont réduites, ou qui n'ont pas l'expérience ou les connaissances pour le faire, à moins d'avoir reçu des instructions et d'avoir été supervisées par une personne responsable de leur sécurité.
- Ne laissez pas les enfants ou les animaux jouer dans, avec ou sur l'appareil. Vous devez superviser de près les enfants ou les animaux lorsque vous utilisez l'appareil et qu'ils sont à proximité.
- Gardez les produits de lessive hors de la portée des enfants. Pour prévenir les blessures, respectez tous les avertissements sur les étiquettes des produits.
- Réparez ou remplacez immédiatement tout câble d'alimentation effiloché ou endommagé. N'utilisez pas un câble avec des fissures ou des dommages d'abrasion sur sa longueur ou sur une de ses extrémités.
- Ne débranchez jamais l'appareil en tirant sur le cordon d'alimentation. Prenez toujours la fiche fermement et tirez-la de la prise de courant.
- N'utilisez pas de rallonge électrique ni d'adaptateur avec cet appareil.
- Ne saisissez pas le cordon d'alimentation et ne touchez pas les boutons de l'appareil avec les mains mouillées.
- Ne modifiez et ne prolongez pas le cordon d'alimentation.

- Si le cordon d'alimentation électrique est endommagé, il doit être remplacé par le fabricant uniquement ou par son agent de service ou encore une personne qualifiée possédant ce type de compétences pour éviter un risque.
- Ne placez pas d'articles huileux ou graisseux, de chandelles ou de matières inflammables au-dessus de l'appareil.
- Veillez à maintenir la zone située en-dessous et autour de vos appareils électroménagers dégagée de matières combustibles (peluche/charpie, papier, chiffons, etc.), d'essence, de produits chimiques et d'autres vapeurs ou liquides inflammables.
- N'entreposez ou n'utilisez pas d'essence ou d'autres vapeurs inflammables à proximité de cet appareil ou d'autres appareils.
- Ne mélangez pas de javellisant chloré avec des agents acides comme le vinaigre. Suivez les directives de l'emballage lorsque vous utilisez des produits de lessive. Une utilisation incorrecte pourrait produire des gaz toxiques pouvant causer des blessures graves ou la mort.
- N'utilisez jamais de nettoyeurs forts, de nettoyeurs abrasifs, ni de solvants pour nettoyer la laveuse. Ils peuvent endommager le fini.
- Ne lavez pas d'articles qui ont été nettoyés, lavés, trempés dans de l'essence, ou tachés par celle-ci, par des solvants de nettoyage à sec ou d'autres substances inflammables ou explosives, puisque les vapeurs pourraient s'enflammer ou exploser.
- N'ajoutez pas d'essence, de solvants de nettoyage à sec ou autres substances inflammables ou explosives dans l'eau de lavage. Ces substances dégagent des vapeurs qui peuvent s'enflammer ou exploser.
- En cas de fuite de gaz (propane, gaz naturel, etc.), ne faites pas fonctionner cet appareil ni tout autre appareil. Ouvrez immédiatement une fenêtre ou une porte pour aérer la zone.
- Ne modifiez pas les commandes.
- Fixez solidement le tuyau de vidange pour éviter les inondations.
- Ne forcez pas la porte et ne posez pas votre poids sur la porte de l'appareil.
- Ne pas laissez d'eau, javellisant ou autre liquide s'éterniser dans la cuve pour de longues durées. Cela risquerait de la corrosion à la cuve ou causer de la moisissure ou mauvaises odeurs.

### ENTRETIEN

- Ne réparez ou ne remplacez aucune pièce de l'appareil. Toutes les réparations et tous les entretiens doivent être effectués par un technicien d'entretien qualifié, à moins qu'il y ait d'autres recommandations précises dans ce manuel d'utilisation. N'utilisez que des pièces d'origine autorisées.
- Débranchez cet appareil de la prise électrique avant de le nettoyer et avant toute tentative d'entretien. L'utilisation du panneau de commande pour éteindre l'appareil ne coupe pas l'alimentation.
- Retirez toute poussière ou tout corps étranger des fiches du câble d'alimentation.
- Ne désassemblez pas et ne réparez pas l'appareil vous-même.
- Avant de mettre la laveuse hors service ou au rebut, retirez-en la porte pour éviter que des enfants ou des petits animaux y soient accidentellement enfermés.
- Assurez-vous que le tiroir ou le rabat du distributeur est fermé en tout temps quand on ne le remplit pas de produits pour la lessive.

### CONSIGNES DE MISE À LA TERRE

- La connexion incorrecte du conducteur pour relier les appareils à la terre peut créer un risque de décharge électrique. Vérifiez avec un électricien compétent ou un personnel de service si vous n'êtes pas certain que l'appareil est correctement mis à la terre. Ne modifiez pas la fiche fournie avec l'appareil; si elle ne rentre pas dans la prise, faites installer une prise appropriée par un électricien compétent.
- L'appareil doit être mis à la terre. En cas d'un mauvais fonctionnement ou d'une panne, la mise à terre réduira le risque de décharge électrique en fournissant le moins de résistance pour le courant électrique. L'appareil est équipé d'un cordon avec un conducteur pour relier les appareils à la terre. La fiche doit être branchée sur une prise appropriée, installée et reliée à la terre conformément aux codes et règlements locaux.

## MISES EN GARDE

**Pour réduire les risques de blessures mineures, de pannes ou de dommages causés à l'appareil ou à la propriété lors de l'utilisation de l'appareil, prenez les précautions élémentaires, y compris les suivantes :**

### INSTALLATION

- Installez le produit sur un plancher ferme et au niveau.

### FONCTIONNEMENT

- Ne placez pas d'objets sur le dessus de l'appareil.
- Fermez les robinets d'eau et débranchez l'appareil si vous quittez votre résidence pendant longtemps, comme lorsque vous partez en voyage.
- Suivez TOUJOURS les directives d'entretien du fabricant des articles.
- Utilisez uniquement de l'assouplissant ou des produits antistatiques conformément aux recommandations du fabricant.
- Ne combinez pas des produits de lessive dans une même brassée sauf si l'étiquette indique de le faire.
- Ne touchez pas à l'eau de vidange, qui peut être brûlante.
- Si le tuyau de vidange et le tuyau d'alimentation en eau sont gelés, dégelez-les avant d'utiliser l'appareil.
- Ne rangez pas et ne renversez pas les détergents liquides, les nettoyants ou les javellisants (au chlore ou à l'oxygène) sur le dessus de l'appareil. Cela pourrait entraîner de la corrosion, de la décoloration ou des dommages à la surface de l'appareil.
- Les vêtements ou les articles imperméables ou résistants à l'eau doivent être lavés à l'aide du cycle Imperméable seulement. (p. ex., les vêtements résistants à l'eau, les housses de matelas, les vêtements de plein air, les tapis en plastique, etc.) Autrement, cela pourrait causer des blessures ou des dommages à la laveuse, aux vêtements, aux murs, au plancher et aux objets environnants en raison de vibrations anormales.

## **GARDEZ CES CONSIGNES**

# APERÇU DU PRODUIT

## Pièces

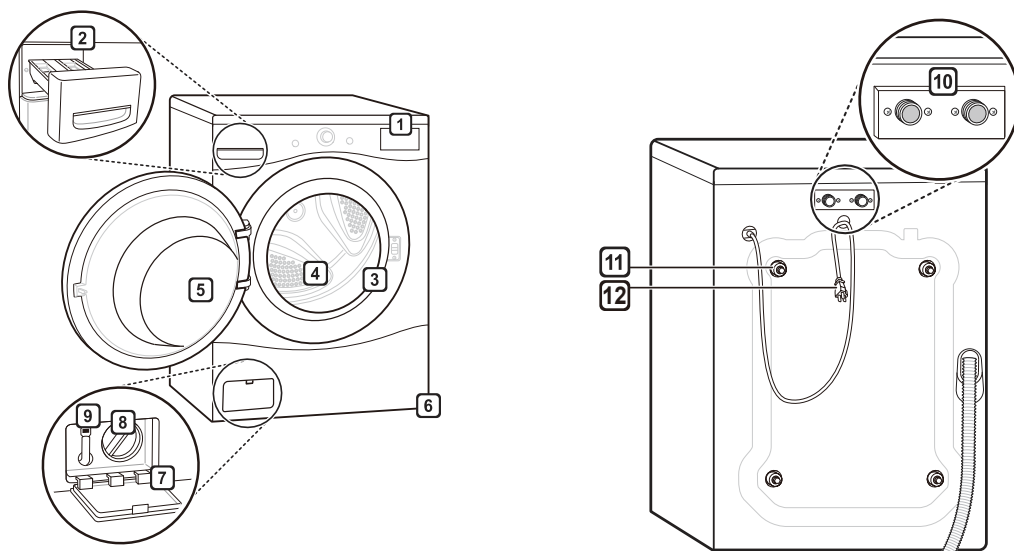

- |  |                               |   |                                 |
|--|-------------------------------|---|---------------------------------|
| <b>1</b> Panneau de contrôle                 | <b>4</b> Tambour              | <b>7</b> Couvercle du filtre de la pompe de vidange | <b>10</b> Arrivées d'eau        |
| <b>2</b> Tiroir du distributeur de détergent | <b>5</b> Porte                | <b>8</b> Filtre de la pompe de vidange              | <b>11</b> Boulons d'expédition  |
| <b>3</b> Joint de la porte                   | <b>6</b> Pieds de nivellement | <b>9</b> Tuyau de vidange                           | <b>12</b> Cordon d'alimentation |
|  |                               |   | <b>13</b> Tuyau de vidange      |

## Accessoires

### Accessoires inclus



Patins antidérapants



Cache-trous (4)



Clé



Attache en plastique



Attache coudée  
(pour fixer le boyau  
d'évacuation)

### Accessoires supplémentaires requis



Boyaux d'entrée d'eau chaude/froide  
(vendu séparément)

### Accessoires optionnels

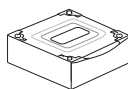

Piédestal ou laveuse sur piédestal  
(vendu séparément)

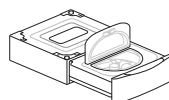

Trousse de  
superposition  
(vendue séparément)

### REMARQUE

- Les illustrations contenues dans ce manuel peuvent être différentes des composants et accessoires réels, et ceux-ci peuvent être modifiés sans préavis par le fabricant dans le but d'améliorer le produit.
- Pour votre sécurité et pour prolonger la vie du produit, n'utilisez que des composants autorisés. Le fabricant décline toute responsabilité en cas de dysfonctionnement du produit ou d'accidents consécutifs à l'utilisation de pièces non autorisées et achetées séparément.

# INSTALLATION

## Outils nécessaires



Pincés

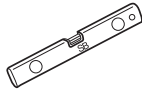

Niveau

## Aperçu de l'installation

Veillez d'abord lire ces instructions d'installation après l'achat de ce produit ou son déplacement dans un autre lieu.

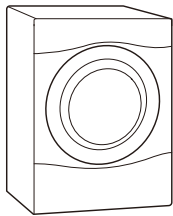

Choix de l'emplacement adéquat

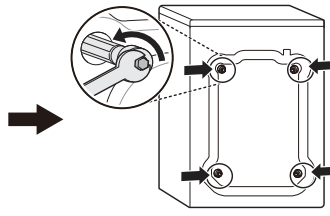

Déballage et retrait des boulons d'expédition

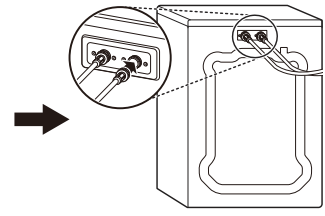

Raccordement des tuyaux d'alimentation

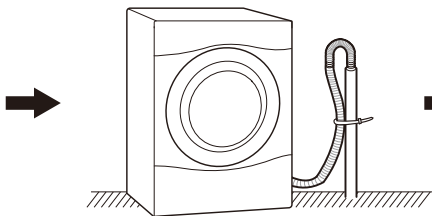

Raccordement du tuyau de vidange

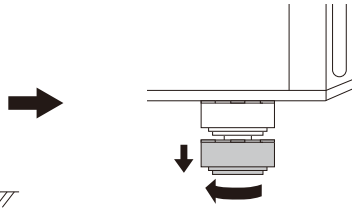

Nivellement de la laveuse

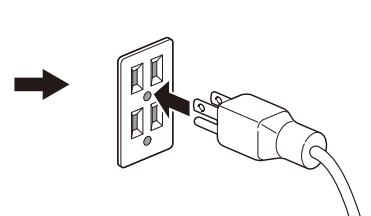

Branchement à la prise d'alimentation

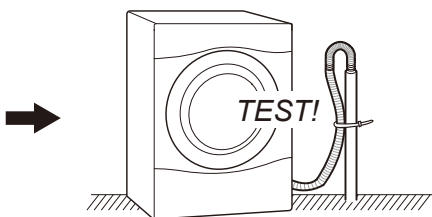

Test de la laveuse

## Caractéristiques du produit

L'aspect et les caractéristiques énumérés dans le présent manuel peuvent varier en raison des constantes améliorations apportées au produit.

<b>Alimentation électrique</b>	c.a. 120 V - 60 Hz
<b>Pression d'eau min./max.</b>	De 20 à 120 psi (138 à 827 kPa)
<b>Dimensions</b>	70 cm (L) x 77 cm (P) x 99 cm (H), 139,6 cm (profondeur avec la porte ouverte) 27 po (L) x 30 ¼ po (P) x 39 po (H), 55 po (profondeur avec la porte ouverte)
<b>Poids net</b>	187,4 lb (85 kg)
<b>Vitesse d'essorage max.</b>	1 300 tr/min

### AVERTISSEMENTS

- Au moins deux personnes sont requises pour déplacer ou installer l'appareil. Le non-respect de ces consignes peut entraîner des blessures.
- Entrez et installez l'appareil dans un endroit où elle ne sera pas exposée à des températures sous le point de congélation ni aux intempéries. Le non-respect de cet avertissement peut causer une défaillance du produit ou d'une pièce, des blessures graves, un incendie, une décharge électrique ou la mort.
- Faites la mise à la terre de la laveuse conformément à tous les codes et ordonnances en vigueur. Le non-respect de cet avertissement peut causer des blessures graves, un incendie, une décharge électrique ou la mort.
- Pour réduire le risque de décharge électrique, n'installez jamais l'appareil dans un endroit humide. Le non-respect de cet avertissement peut causer des blessures graves, un incendie, une décharge électrique ou la mort.
- Pour assurer une circulation adéquate de l'air, ne bloquez pas la grande ouverture au bas de la laveuse avec du tapis ou autre.
- Ne retirez pas la broche de mise à la terre de la fiche. N'utilisez pas d'adaptateur ni de rallonge. Branchez dans une prise pour 3 broches avec mise à la terre. Le non-respect de cet avertissement peut causer des blessures graves, un incendie, une décharge électrique ou la mort.
- Certaines pièces internes sont intentionnellement non mises à la terre et peuvent présenter un risque de choc électrique pendant l'entretien. Réparateurs — prière de ne pas toucher aux pièces suivantes lorsque l'appareil est sous tension. pompe, valve, moteur, et panneau de contrôle.



## Choix de l'emplacement adéquat

Installez la laveuse sur un plancher solide, fort et assez stable pour supporter le poids de la laveuse, même lorsqu'elle est remplie à capacité, sans fléchir ou rebondir. Si le plancher est trop flexible, vous pourriez devoir le renforcer pour le rendre plus stable. Si le plancher n'est pas solide, cela pourrait produire de fortes vibrations et beaucoup de bruit.

### REMARQUE

- Avant d'installer la laveuse, vérifiez que le plancher est propre et sec, sans poussières, saletés, eau ou huile afin que les pieds de la laveuse ne glissent pas. Des pieds de nivellement qui peuvent se déplacer et glisser sur le plancher peuvent entraîner des vibrations et du bruit excessifs à cause du faible contact avec le plancher.
- Si un bac d'égouttement doit être utilisé, faites très attention de bien suivre les directives fournies avec ce dernier et assurez-vous que les pieds de nivellement sont bien en contact, ferme et égal, avec le bac. L'usage de bacs d'égouttement et un mauvais nivellement de la machine pourraient accroître les vibrations et le bruit durant le fonctionnement.
- Allouez suffisamment d'espace entre les murs et la laveuse à l'installation.

## Prise électrique

- La prise électrique doit être à 60 po (1,5 m) ou moins d'un des côtés de la laveuse.
- L'appareil doit être placé de façon à ce que la prise électrique reste facile d'accès.
- Ne surchargez pas la prise de courant avec plus d'un appareil.
- La prise doit être mise à la terre conformément aux règlements actuels concernant les installations électriques.
- Utilisez un fusible à fusion lente ou un disjoncteur.

### REMARQUE

- Le propriétaire du produit a la responsabilité et l'obligation de faire installer une prise adéquate par un électricien ou un technicien qualifié.

## Plancher

- Pour minimiser les vibrations et le bruit, la laveuse doit être installée sur un plancher ferme et solide.
- L'inclinaison adéquate sous toute la laveuse doit avoir au plus 1 pouce (2,5 cm) de différence d'un côté à l'autre ou de l'avant à l'arrière.
- Il n'est pas recommandé d'installer l'appareil sur du tapis ou des tuiles en matériau souple.
- N'installez jamais la laveuse sur une plateforme ou une structure mal soutenue.

### REMARQUE

- La laveuse doit être installée sur un plancher ferme pour minimiser les vibrations durant le cycle d'essorage. La surface idéale est un plancher de béton, mais un plancher en bois suffit, pourvu qu'il soit construit conformément aux normes de la FHA.

## Installation sur le plancher

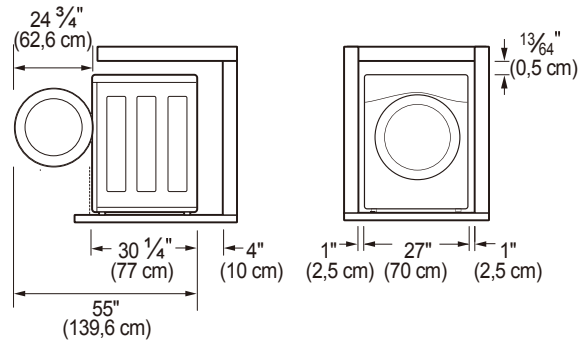

Afin d'assurer un dégagement suffisant pour l'acheminement des conduites d'eau, du boyau d'évacuation et pour la circulation d'air, il doit y avoir au moins 1 pouce (2,5 cm) d'espace libre de chaque côté de l'appareil et 4 pouces (10 cm) d'espace libre derrière l'appareil. Assurez-vous de tenir compte des murs, des portes et des moulures de plancher qui pourraient augmenter les dégagements nécessaires.

## Installation superposée ou sur piédestal

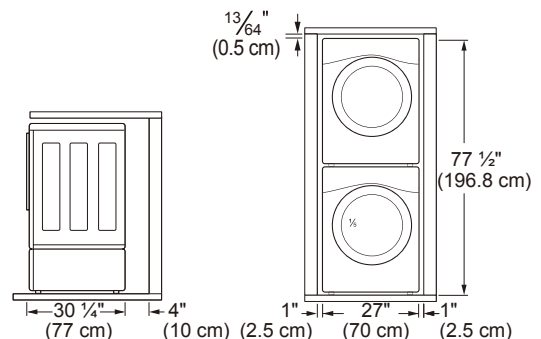

### REMARQUE

- Suivez les directives incluses avec l'ensemble de piédestal optionnel avant d'installer un ensemble de piédestal.
- N'utilisez pas un plateau d'égouttement lorsque vous installez un piédestal ou une laveuse sur piédestal, puisque cela pourrait bloquer le tiroir. L'utilisation d'un plateau d'égouttement peut entraîner une augmentation des vibrations et du bruit pendant le fonctionnement.

## Déballage et retrait des boulons d'expédition

Déballer tous les matériaux d'expédition de la laveuse pour assurer un fonctionnement adéquat et inspecter l'appareil pour vérifier s'il a été endommagé pendant l'expédition.

### ⚠ MISES EN GARDE

- L'omission de retirer le matériel d'expédition peut entraîner du bruit excessif et des vibrations.

#### 1 Soulevez la laveuse de la base en styromousse.

Après avoir retiré la boîte en carton et l'emballage d'expédition, soulevez la laveuse de la base en styromousse. Assurez-vous que le support en plastique de la cuve reste par terre, et qu'il n'est pas collé au bas de la laveuse.

Si vous devez mettre la laveuse sur le côté pour enlever du matériel d'emballage de la base, protégez toujours le côté de la laveuse, et placez-la soigneusement sur le côté. Ne couchez pas la laveuse sur sa surface avant ou arrière.

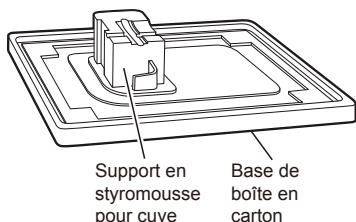

#### 2 Retirez les assemblages de boulons.

En commençant avec les deux boulons d'expédition du bas, utilisez la clé (incluse) pour dévisser complètement les quatre boulons d'expédition en les tournant dans le sens contraire des aiguilles d'une montre. Retirez les assemblages de boulons en les remuant légèrement tout en les tirant hors de leurs cavités.

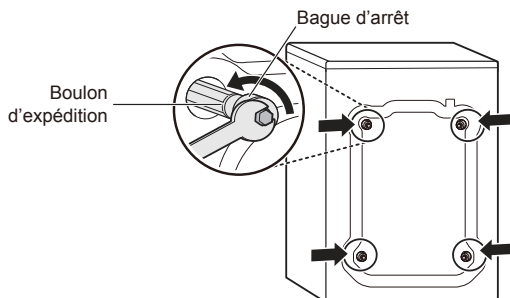

#### 3 Installez les capuchons dans les cavités.

Localisez les quatre capuchons à cavité inclus dans l'ensemble d'accessoires et installez-les dans les trous laissés par les boulons d'expédition.

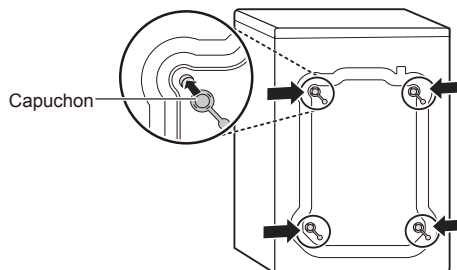

#### REMARQUE

- Conservez les assemblages de boulons pour pouvoir les réutiliser plus tard. Pour prévenir les dommages aux composants internes, ne transportez pas la laveuse sans réinstaller les boulons d'expédition.
- Le défaut de retirer les boulons d'expédition et les bagues d'arrêt pourrait produire de fortes vibrations et beaucoup de bruit, ce qui pourrait endommager la laveuse. Le cordon est attaché à l'arrière de la laveuse avec un boulon d'expédition pour aider à empêcher le fonctionnement avec les boulons d'expédition en place.

## Raccordement des conduites d'eau

Pour éviter les risques de dégâts d'eau coûteux, achetez et installez de nouveaux tuyaux d'alimentation au moment d'installer la laveuse.

### 1 Vérifiez les raccords et le scellage.

Inspectez le filet de tous les connecteurs des boyaux et vérifiez qu'une rondelle d'étanchéité en caoutchouc est en place dans tous les connecteurs pour empêcher les fuites.

Joint en caoutchouc. Joint en caoutchouc

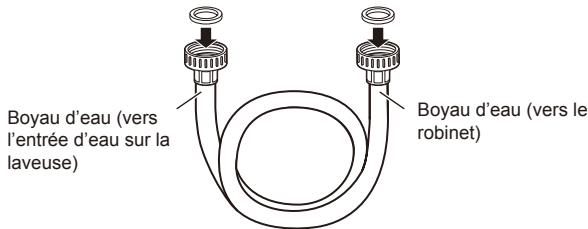

### 2 Raccordez les boyaux d'entrée d'eau.

Raccordez les boyaux d'entrée d'eau aux robinets d'eau chaude et d'eau froide en les serrant à la main le plus possible, puis serrez-les de 2/3 de tour de plus avec des pinces. Raccordez le boyau bleu au robinet d'eau froide et le boyau rouge au robinet d'eau chaude.

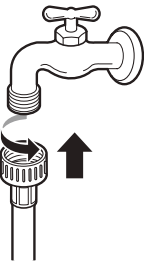

### 3 Purgez les boyaux d'entrée d'eau.

Après avoir raccordé les boyaux d'entrée d'eau aux robinets, ouvrez les deux robinets pour purger les débris dans les boyaux (poussière, sable ou bran de scie). Laissez l'eau couler dans une chaudière et vérifiez la température de l'eau pour vous assurer que les boyaux sont raccordés aux bons robinets.

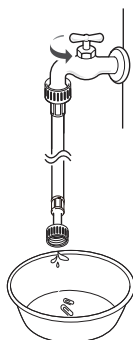

### 4 Raccordez les boyaux à l'arrière de la laveuse.

Raccordez le boyau d'eau chaude à l'entrée d'eau chaude à l'arrière de la laveuse. Raccordez le boyau d'eau froide à l'entrée d'eau froide à l'arrière de la laveuse. Serrez fermement les connecteurs. Ouvrez complètement les deux robinets et vérifiez qu'il n'y a pas de fuite aux deux extrémités des boyaux.

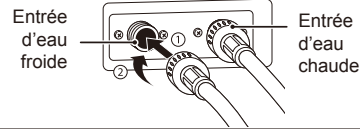

## ⚠ AVERTISSEMENTS

- Ne serrez pas trop les tuyaux et ne faussez pas les raccords filetés. Un serrage excessif ou le faussement des raccords peut endommager les valves ou les raccords, ce qui peut causer des fuites et des dégâts matériels.
- Ne réutilisez pas de vieux tuyaux. Utilisez uniquement des tuyaux neufs lorsque vous installez la laveuse. Les tuyaux usagés pourraient fuir ou éclater, causant des inondations et des dommages matériels. Communiquez avec le centre d'information à la clientèle de LG pour obtenir de l'aide pour l'achat de tuyaux.

## REMARQUE

- Inspectez régulièrement les boyaux pour vous assurer qu'ils ne comportent pas de fissures, d'usure, ni de fuites, et remplacez les boyaux tous les cinq ans. N'étirez pas les boyaux intentionnellement, et assurez-vous qu'ils ne sont pas pincés, écrasés, ni déformés par d'autres objets.
- La pression d'entrée d'eau doit être entre 20 et 120 psi (138 à 827 kPa). Si la pression d'entrée d'eau est supérieure à 120 psi, une soupape de réduction de pression doit être installée.
- Pour offrir un rendement de lavage optimal, la température de l'eau chaude devrait être réglée entre 120 et 130 °F (48 à 54 °C), et celle de l'eau froide, à 60 °F (15 °C).
- La laveuse ne devrait jamais être installée ou entreposée dans un endroit exposé à des températures sous le point de congélation. Ceci pourrait endommager les conduites d'eau et les mécanismes internes de la laveuse. Si la laveuse a été exposée à des températures sous le point de congélation avant d'être installée, laissez-la reposer à la température de la pièce pendant plusieurs heures avant de l'utiliser, et vérifiez qu'il n'y a pas de fuites avant de la faire fonctionner.
- N'utilisez pas de tuyaux de prévention des inondations dotés de dispositifs d'arrêt automatique. Les dispositifs peuvent se déclencher pendant le remplissage et empêcher la laveuse de se remplir correctement.

## Raccordement du tuyau de vidange

Vous pouvez installer le tuyau de vidange à l'aide d'un réservoir cylindrique ou d'une cuve de lessive. Choisissez la méthode qui vous convient le mieux.

### REMARQUE

- Le boyau d'évacuation doit toujours être bien fixé en place. Le non-respect de cette consigne peut causer une inondation et des dommages matériels.
- Le drain doit être installé conformément aux règlements applicables.
- Assurez-vous que le boyau d'évacuation n'est pas étiré, pincé, écrasé, ni déformé.
- N'installez pas l'extrémité de sortie des boyaux à une hauteur inférieure à 29,5 po (0,7 m) ou supérieure à 96 po (2,4 m) au-dessus du bas de la laveuse, ou à plus de 60 po (1,5 m) de la laveuse.
- Ne créez jamais un joint étanche entre le boyau et le drain avec du ruban ou autrement. Sans circulation d'air, l'eau pourrait être siphonnée de la cuve, ce qui réduirait le rendement du lavage et du rinçage, et pourrait endommager les vêtements.

### Option 1 : Tuyau vertical

#### 1 Fixez l'extrémité du boyau dans l'attache coudée.

Connectez l'attache coudée à moins de 4 pouces (10 cm) de la fin du boyau d'évacuation. Si le boyau d'évacuation s'étend sur une longueur de plus de 4 pouces (10 cm) de l'attache coudée, de la moisissure ou des microorganismes pourraient se propager à l'intérieur de la laveuse.

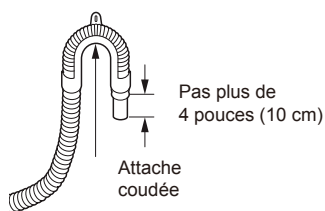

#### 2 Insérez l'extrémité du boyau d'évacuation dans le tuyau vertical.

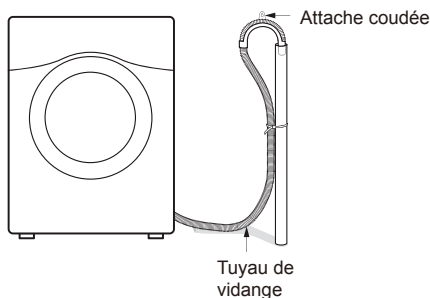

#### 3 Utilisez une attache en plastique pour fixer le boyau d'évacuation en place.

### Option 2 : Évier de salle de lavage

#### 1 Fixez l'extrémité du boyau dans l'attache coudée.

Connectez l'attache coudée à moins de 4 pouces (10 cm) de la fin du boyau d'évacuation. Si le boyau d'évacuation s'étend sur une longueur de plus de 4 pouces (10 cm) de l'attache coudée, de la moisissure ou des microorganismes pourraient se propager à l'intérieur de la laveuse.

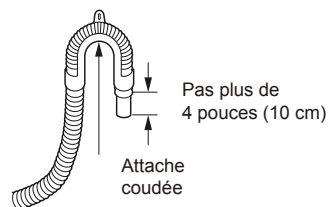

#### 2 Accrochez l'extrémité du boyau d'évacuation sur le côté de l'évier.

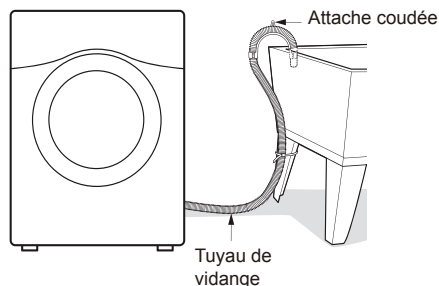

#### 3 Utilisez une attache en plastique pour fixer le boyau d'évacuation en place.

## Mise au niveau de la laveuse

Le tambour de votre nouvelle laveuse tourne à des vitesses très élevées. Pour minimiser les vibrations, le bruit et les mouvements indésirables, le plancher doit être solide et de niveau.

### REMARQUE

- Allongez les pieds de nivellement uniquement pour les besoins de la mise au niveau de la laveuse. Les allonger plus que nécessaire pourrait provoquer des vibrations à la laveuse.
- Avant d'installer la laveuse, vérifiez que le plancher est propre et sec, sans poussières, saletés, eau ou huile afin que les pieds de la laveuse ne glissent pas. Des pieds qui se déplacent et glissent sur le plancher peuvent entraîner des vibrations et du bruit excessifs à cause du faible contact avec le plancher.

### 1 Placez la laveuse dans son emplacement choisi.

Faites particulièrement attention de ne pas pincer, tendre ou écraser les boyaux d'entrée d'eau ou d'évacuation. Si vous possédez un niveau à bulle, vous pouvez le placer sur le dessus de la laveuse. La pente sous la laveuse doit être inférieure ou égale à 1 po (2,5 cm) et les quatre pieds de nivellement doivent s'appuyer fermement sur le plancher.

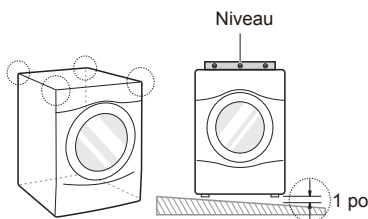

### 2 Réglez les pieds de nivellement du bas.

Tournez dans une direction pour soulever la laveuse ou dans l'autre pour l'abaisser.

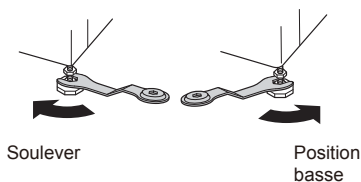

### 3 Serrer les écrous.

Tournez les écrous dans le sens contraire des aiguilles d'une montre et serrez-les quand la laveuse est de niveau.

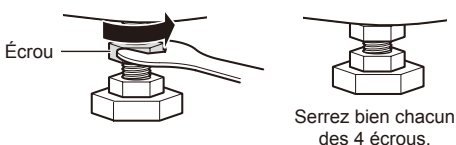

### 4 Vérifiez de nouveau le niveau de la laveuse.

En appuyant sur les bords supérieurs, tentez de faire basculer doucement la laveuse pour vous assurer qu'elle est stable. Si la laveuse bascule, répétez les étapes 1 à 3.

### ⚠ MISES EN GARDE

- L'usage de la laveuse sans la niveler au préalable pourrait causer des vibrations et du bruit excessifs, ce qui causerait la panne de la machine.
- N'allongez les pieds de nivellement que pour les besoins de la mise au niveau de la laveuse. Si vous allongez les pieds de nivellement inutilement, la laveuse pourrait produire des vibrations anormales.

## Utilisation de patins antidérapants

Si vous installez la laveuse sur une surface glissante, elle peut bouger en raison de vibrations excessives. Si la laveuse n'est pas au niveau, elle pourrait mal fonctionner, et produire du bruit et des vibrations. Si ceci ce produit, installez les patins antidérapants sous les pieds de nivellement et réglez le niveau.

### 1 Nettoyez le plancher et installez les patins antidérapants.

Utilisez un chiffon sec pour nettoyer et enlever les objets étrangers ou l'humidité. Si le plancher est humide, les patins antidérapants pourraient glisser.

### 2 Mettez la laveuse au niveau après l'avoir placée dans la zone d'installation.

### 3 Placez le côté adhésif des patins antidérapants sur le plancher.

Les patins antidérapants sont plus efficaces lorsqu'ils sont installés sous les pieds avant. S'il est trop difficile d'installer les patins sous les pieds avant, installez-les sous les pieds arrière.

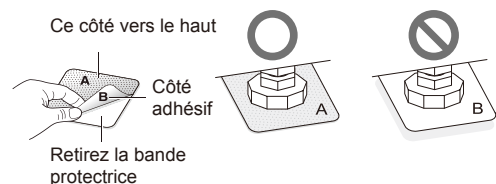

### 4 Vérifiez de nouveau le niveau de la laveuse.

En appuyant sur les bords supérieurs, tentez de faire basculer doucement la laveuse pour vous assurer qu'elle est stable. Si la laveuse bascule, remettez-la au niveau.

## Branchement électrique

La laveuse doit être branchée sur une prise c.a. de 120 V/60 Hz à 3 trous et mise à la terre. Branchez la laveuse.

### AVERTISSEMENTS

- N'utilisez pas le câble électrique si la gaine ou le connecteur sont endommagés ou usés. Remplacez-le ou réparez-le immédiatement. Le non-respect de cette directive peut causer la mort, un incendie, une décharge électrique ou une défaillance.
- Ne modifiez pas le cordon et la fiche électrique fournis avec cet appareil. Assurez-vous de ne pas l'endommager en installant ou en déplaçant la laveuse. Le non-respect de cette directive peut causer la mort, un incendie, une décharge électrique ou une défaillance.
- Assurez-vous que la laveuse est mise à la terre.
- Branchez cette laveuse sur une prise électrique mise à la terre ayant une tension nominale correspondant à la tension indiquée sur la plaque signalétique avant de l'utiliser. Le non-respect de cette directive peut causer un incendie, une décharge électrique ou une défaillance.
- Ne coupez ou n'endommagez jamais la broche de mise à la terre du câble d'alimentation. Le non-respect de cette directive peut causer la mort, un incendie, une décharge électrique ou une défaillance.
- Un raccordement incorrect du conducteur de mise à la terre de l'appareil peut entraîner un risque de décharge électrique. Consultez un électricien ou un technicien d'entretien qualifié si vous avez un doute à savoir si l'appareil est correctement mis à la terre. Si l'appareil ne peut pas être branché sur la prise de courant, faites installer une prise adéquate par un électricien qualifié.
- L'appareil doit être placé de façon à ce que la prise électrique reste facile d'accès.
- N'utilisez pas d'adaptateur ni de rallonge. Le faire peut causer des blessures graves, un incendie ou une décharge électrique ou provoquer la mort.
- Pour assurer le meilleur rendement possible, branchez la laveuse sur une prise électrique qui lui est réservée. Ceci évite aussi de surcharger le circuit électrique, ce qui poserait un risque d'incendie.
- Si nécessaire, installez un nouvel adaptateur de prise à 3 broches certifié UL, ou une rallonge à 3 broches (Mise à la terre) avec une tension nominale égale ou supérieure à celle du circuit de la prise. N'utilisez pas une rallonge de plus de 3 pi (91,4 cm) de long. Le non-respect de ces avertissements peut causer des blessures graves, un incendie, une décharge électrique ou la mort.

## Essai de la laveuse

Vérifiez si la laveuse est installée correctement et mener un test de son cycle de fonctionnement.

- 1 Insérez 6 livres d'articles à laver dans la laveuse (environ 6 serviettes de bain épaisses).
- 2 Appuyez sur le bouton **Marche/arrêt**.
- 3 Appuyez sur le bouton **Rinse+Spin**.
- 4 Appuyez sur le bouton **Démarrer/pause**.  
Le cycle de lavage commence.
- 5 Vérifiez que l'eau arrive bien, que la machine ne bascule pas ou ne vibre pas de façon excessive et que l'eau est bien évacuée durant le cycle d'essorage.

### REMARQUE

- S'il y a une fuite d'eau au moment de l'arrivée d'eau, consultez la section Raccordement des conduites d'eau pour les raccorder correctement.
- Si la laveuse bascule ou vibre de façon excessive, consultez la section Mise au niveau de la laveuse pour la remettre au niveau.
- Si l'évacuation d'eau ne se fait pas bien, consultez la section Raccordement de l'alimentation en eau pour installer le boyau correctement.

# FONCTIONNEMENT

## Utilisation de la laveuse

### AVERTISSEMENTS

- Pour réduire le risque d'incendie, de décharge électrique ou de blessures, lisez les DIRECTIVES DE SÉCURITÉ avant d'utiliser cet appareil.



#### 1 Trier les articles et les insérer dans la laveuse

Triez les articles par type de tissu, niveau de saleté, couleur et poids, au besoin. Ouvrez le couvercle et insérez les articles dans la laveuse.

Si vous utilisez des capsules de détergent, déposez la capsule dans le tambour avant d'y placer les vêtements.



#### 2 Ajouter les produits de nettoyage.

Ajoutez la quantité appropriée de détergent à haute efficacité (HE) dans le distributeur de détergent. Si vous le désirez, ajoutez du javellisant ou de l'assouplissant dans les compartiments appropriés du tiroir du distributeur. Ne mettez pas de capsules de détergent en poudre ou liquide dans le distributeur.



#### 3 Mettre la laveuse en marche

Appuyez sur le bouton **Marche/arrêt** pour mettre la laveuse en marche. Les voyants au-dessus des boutons de cycle s'allumeront et un carillon retentira.



#### 4 Sélectionner un cycle

Tournez le bouton de sélection de cycle jusqu'au cycle désiré. La température, la vitesse d'essorage, la saleté et les réglages en option pour ce cycle s'afficheront. Le fait d'appuyer sur le bouton **Démarrer/pause** sans sélectionner de cycle active le cycle normal qui commence immédiatement.



#### 5 Modifier les réglages

Les réglages par défaut du cycle sélectionné peuvent maintenant être modifiés, au besoin, à l'aide des boutons d'options et de modification des cycles.

- Toutes les modifications et les options ne sont pas disponibles pour certains cycles. Un carillon différent retentira et le voyant à DEL ne s'allumera pas si la sélection n'est pas permise.



#### 6 Démarrer le cycle

Appuyez sur le bouton **Démarrer/pause** pour démarrer le cycle. La laveuse va s'agiter brièvement sans eau pour mesurer le poids de la brassée. Si vous n'appuyez pas sur la touche **Démarrer/pause** dans les 60 minutes suivant la sélection d'un cycle, la laveuse s'éteint et tous les réglages sont perdus.



#### 7 Fin de cycle

Lorsque le cycle est terminé, une mélodie est produite. Retirez immédiatement les vêtements de la laveuse pour réduire les plis. Vérifiez les pourtours du joint de la porte quand vous enlevez la brassée, pour retirer des petits articles qui y seraient restés coincés.

### REMARQUE

- La laveuse fait tourner la lessive de façon à ce que l'appareil consomme moins d'eau tout en imbibant complètement vos articles. Il est normal de ne pas voir l'eau pendant le cycle de lavage.
- Si la température ou le niveau d'eau à l'intérieur de la laveuse sont trop élevés, la porte ne se déverrouillera pas lorsque vous appuierez sur le bouton **Démarrer/pause**. Pour ouvrir la porte dans ce cas, appuyez sur le bouton **Add Garments**. Pour arrêter un cycle et évacuer l'eau complètement, mettez la laveuse hors tension, puis sous tension, et appuyez sur **Rinse+Spin**.

## Tri des articles

### MISES EN GARDE

- La laveuse peut être complètement remplie, mais les articles ne doivent pas être compressés dans le tambour. La porte de la laveuse doit pouvoir être fermée facilement.
- Utilisez le cycle bedding pour les articles flottants ou non absorbants, comme les oreillers ou les couettes. Le non-respect de cette mise en garde peut entraîner des fuites.
- Les vêtements ou les articles imperméables ou résistants à l'eau doivent être lavés à l'aide du cycle Bedding seulement. (p. ex., les vêtements résistants à l'eau, les housses de matelas, les vêtements de plein air, les tapis en plastique, etc.) Autrement, cela pourrait causer des blessures ou des dommages à la laveuse, aux vêtements, aux murs, au plancher et aux objets environnants en raison de vibrations anormales.
- Retirez le rembourrage des oreillers et des coussins avant de laver les enveloppes. Le non-respect de cette consigne peut provoquer des vibrations excessives, ce qui pourrait endommager la laveuse, les vêtements, les objets à proximité, les murs et le plancher.

## Regrouper les articles similaires

Pour obtenir les meilleurs résultats de lavage et pour réduire le risque d'endommager les vêtements, prenez soin de bien trier les vêtements pour regrouper les articles similaires.

Mélanger des articles avec différents types de tissus et différents niveaux de saleté peut causer un mauvais rendement de lavage, le transfert de couleurs, la décoloration, l'endommagement des tissus et le peluchage. Les tissus devraient être triés en groupes comme c'est décrit ci-dessous.

### Couleurs

Triez les articles par couleur. Lavez les vêtements foncés ensemble, dans une brassée séparée des vêtements pâles ou des articles blancs. Mélanger des articles foncés avec des articles pâles peut causer un transfert de couleurs ou la décoloration des vêtements pâles.

### Niveau de saleté

Lavez les vêtements très sales ensemble. Mélanger des vêtements peu sales avec des vêtements très sales peut causer de mauvais résultats de lavage pour les vêtements peu sales.

### Types de tissus

Les articles délicats ne devraient pas être mêlés avec des types de tissus lourds ou robustes. Laver des tissus lourds avec des articles délicats peut causer de mauvais résultats de lavage pour les tissus lourds et peut endommager les articles délicats.

## Peluchage











Certains tissus attirent les peluches, alors que d'autres produisent des peluches durant le processus de lavage. Évitez de mélanger les tissus qui attirent les peluches avec ceux qui en produisent dans une même brassée. Mélanger ces types de tissus empire le peluchage des tissus qui attirent les peluches. (Par exemple, un chandail tricoté attire la peluche; les serviettes éponges en produisent.)

## Tri des articles

Par couleurs	Par saleté	Par tissu	Par peluchage
Blancs	Très sale	Délicats	Producteurs de peluches
Pâles	Normal	Sans repassage	Collecteurs de peluches
Foncés	Peu sale	Robustes	

## Étiquettes d'entretien des tissus

Beaucoup de vêtements comportent une étiquette d'entretien des tissus. Consultez le tableau ci-dessous pour choisir le cycle et les options en fonction des recommandations du fabricant de vos vêtements.

Catégorie	Étiquette	Directives
Lavage		Lavage à la main
		Lavage à la machine, cycle normal
		Réglage Tissus infroissables/résistant au froissement (Doté d'une étape de refroidissement ou de vaporisation froide avant l'essorage lent)
		Réglage Doux/délicats (agitation lente ou temps de lavage réduit)
		Ne pas laver à la machine
Température de l'eau		Chaude
		Tiède
		Froide
Symboles pour blanchissage		Tout javellisant (au besoin)
		Seulement un javellisant non chloré (au besoin)
		Ne pas utiliser de javellisant



## Chargement de la laveuse

- Vérifiez et videz les poches. Les trombones, les pièces de monnaie, les allumettes, etc. peuvent endommager les vêtements et la laveuse.
- Fermez les fermetures à glissière et les agrafes, et attachez les cordons pour les empêcher de s'accrocher ou de s'emmêler aux autres vêtements.
- Prétraitez les taches tenaces pour obtenir de meilleurs résultats.
- Combinez les articles grands et petits dans une brassée. Mettez les grands articles en premier. Les grands articles ne doivent pas représenter plus de la moitié de la brassée totale.
- La laveuse peut être complètement remplie, mais les articles ne doivent pas être compressés dans le tambour. La porte de la laveuse doit pouvoir être fermée facilement.
- Ne lavez pas un petit article seul. Ajoutez 1 ou 2 articles semblables à la brassée pour éviter que la brassée soit déséquilibrée.
- Lavez les articles épais et lourds individuellement. Les couvertures épaisses, les duvets, les couvre-lits ou les lits des animaux risquent de s'emmêler ou de déséquilibrer la brassée si on les combine avec d'autres articles.
- Ne lavez ni n'essorez pas les articles résistants à l'eau. Laver des imperméables ou des sacs de couchage risque de causer des vibrations anormales ou de faire basculer la brassée, ce qui endommagerait le tambour.
- Lavez les petits articles légers dans un sac-filet. Les articles comme les sous-vêtements peuvent rester accrochés dans le joint de la porte et les crochets de soutien-gorge risquent d'endommager d'autres articles ou le tambour.
- Brosser les vêtements très tachés pour enlever l'excès de terre, de poussière et de cheveux avant de les laver. La saleté ou le sable en excès risque d'user les autres tissus et de causer un lavage de mauvaise qualité.
- Pour de meilleurs résultats, chargez les vêtements dans l'appareil comme illustré.

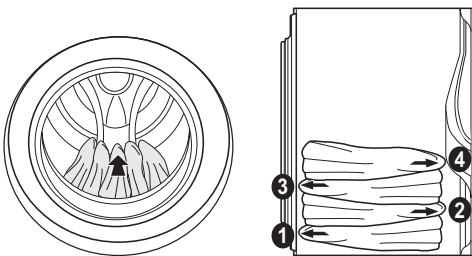

- Chargez les vêtements grossièrement, et ne surchargez pas le tambour. Les vêtements nécessitent de l'espace pour circuler pour assurer leur propreté.
- Ne pas appuyer sur les articles lorsque vous les déposez dans le tambour.

## Ajout de produits de nettoyage

### Chargement du distributeur

Pour ajouter le détergent, le javellisant et l'assouplissant dans le distributeur.

#### 1 Ouvrez le tiroir du distributeur de détergent.

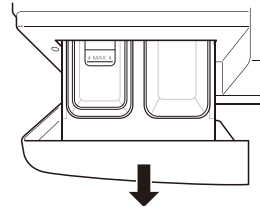

#### 2 Versez les produits pour la lessive dans les compartiments appropriés.

- Si vous utilisez un détergent liquide, assurez-vous que le contenant à détergent liquide est bien en place.
- Si vous utilisez un détergent en poudre, retirez le contenant à détergent liquide et mettez la poudre dans le compartiment à détergent principal.
- Si vous utilisez des capsules de détergent, déposez la capsule dans le tambour avant d'y placer les vêtements. Ne mettez pas de capsules de détergent en poudre ou liquide dans le distributeur.

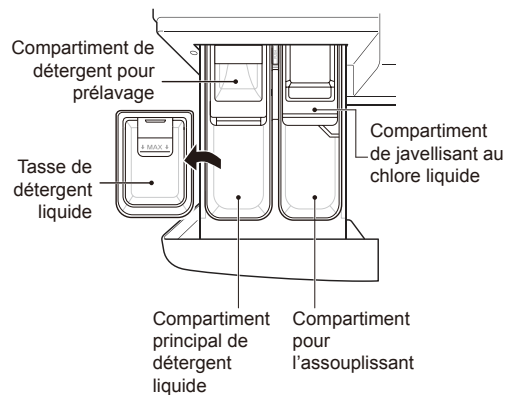

#### 3 Fermez le tiroir du distributeur de détergent avant de commencer le cycle.

- Le fait de fermer abruptement le tiroir du distributeur de détergent peut causer le renversement du détergent dans un autre compartiment ou le versement dans la cuve plus tôt que prévu.

### REMARQUE

- Il est normal qu'une petite quantité d'eau demeure dans les compartiments du distributeur à la fin du cycle.

### IMPORTANT :

- ne placez ni ne rangez pas de produits de lessive, comme du détergent, de l'eau de Javel ou de l'assouplissant liquide sur le dessus de votre laveuse ou sècheuse. Essuyez tout déversement de liquide immédiatement. Ces produits peuvent endommager le fini et les commandes de la machine.

### Compartiment à détergent de pré lavage

Mettez le détergent liquide ou en poudre dans ce compartiment quand vous utilisez l'option de pré lavage. Utilisez toujours un détergent HE (haute efficacité) avec votre laveuse.

- Quand vous utilisez l'option de pré lavage, le détergent liquide pour le lavage principal doit être placé dans le contenant à détergent liquide, fourni en tant qu'accessoire, dans le distributeur de lavage principal pour empêcher qu'il soit distribué avec le détergent de pré lavage.
- La quantité de détergent utilisé pour l'option de pré lavage représente la moitié (1/2) de la quantité recommandée pour le cycle de lavage principal. Par exemple, si le cycle de lavage principal nécessite une mesure de détergent, il faut utiliser la moitié (1/2) de la mesure pour l'option de pré lavage.

### Compartiment à détergent de lavage principal

Ce compartiment contient le détergent à lessive utilisé pour le cycle de lavage principal. Le détergent placé dans ce compartiment peut être liquide ou en poudre. Le détergent est ajouté à la brassée au début du cycle. Utilisez toujours un détergent HE (haute efficacité) avec votre laveuse.

### REMARQUE

- Ne dépassez jamais les recommandations du fabricant quand vous ajoutez du détergent. Utiliser trop de détergent peut causer une accumulation de détergent sur vos vêtements et dans la laveuse.
- Un javellisant sûr pour les couleurs, liquide ou en poudre, peut être ajouté dans le compartiment de lavage principal avec le détergent de même type.
- Si vous utilisez un détergent liquide, assurez-vous que le contenant à détergent liquide et l'insertion sont bien en place. Ne dépassez pas la ligne de remplissage maximal.
- Quand vous utilisez du détergent en poudre, retirez l'insertion et le contenant à détergent liquide du compartiment. Le détergent en poudre ne sera pas distribué si le contenant à détergent liquide et l'insertion sont en place.
- L'utilisation d'un détergent qui ne se dissout pas rapidement ou d'un détergent de grande viscosité laissera des résidus qui pourraient obstruer le distributeur.

### Compartiment à javellisant liquide

Ce compartiment contient le javellisant liquide, qui est distribué automatiquement au moment adéquat durant le cycle de lavage. Le distributeur est activé deux fois pour assurer que le javellisant a été entièrement distribué. Le liquide qui reste dans le distributeur à la fin du cycle n'est que de l'eau, pas du javellisant.

- N'ajoutez pas de javellisant en poudre dans ce compartiment. Le compartiment de javellisant est conçu pour distribuer du javellisant au chlore liquide seulement. Le javellisant non décolorant en poudre ou liquide ne sera pas distribué correctement.
- Respectez toujours les recommandations du fabricant quand vous ajoutez un javellisant. N'ajoutez jamais plus d'une tasse et ne dépassez jamais la ligne de remplissage maximal puisque cela ferait en sorte que le javellisant soit distribué immédiatement, ce qui endommagerait les tissus. Utiliser trop de javellisant peut endommager les tissus.
- Ne versez jamais de javellisant chloré non dilué directement dans la brassée ou dans le tambour. Cela endommagerait les tissus.
- N'utilisez pas de javellisant sûr pour les couleurs ou des produits à base d'oxygène dans le même cycle avec un javellisant chloré.

### AVERTISSEMENTS

- Ne mélangez PAS de javellisant chloré avec de l'ammoniac ou des agents acides comme le vinaigre ou un produit pour enlever la rouille ou antitartre. Mélanger des produits chimiques comme ces derniers peut produire un gaz létal, entraînant de graves blessures ou la mort.

## Compartiment à assouplissant

Ce compartiment contient de l'assouplissant, lequel est distribué automatiquement durant le cycle de rinçage final. Ne dépassez pas les recommandations du fabricant quand vous ajoutez un assouplissant. Utiliser trop d'assouplissant peut causer une accumulation sur vos vêtements et dans la laveuse. Vous pouvez utiliser un assouplissant liquide ou en poudre.

- Respectez les recommandations du fabricant quand vous ajoutez un assouplissant. Ne dépassez pas la ligne de remplissage maximal. Utiliser trop d'assouplissant peut tacher vos vêtements.
- Diluez les assouplissants concentrés avec de l'eau tiède. Ne dépassez pas la ligne de remplissage maximal.
- Ne versez jamais d'assouplissant directement dans la brassée ou dans le tambour.

## Usage du détergent

Cette laveuse est conçue pour être utilisée seulement avec des détergents HE (haute efficacité). Les détergents HE produisent moins de bulles, se dissolvent plus efficacement pour améliorer le rendement de lavage et de rinçage, et gardent l'intérieur de la laveuse propre. L'utilisation d'un détergent qui n'est pas HE peut causer un excès de bulles et un rendement insatisfaisant pouvant provoquer des codes d'erreur, entraîner l'échec d'un cycle et endommager l'appareil.



**Conçue spécialement pour utiliser des détergents HE (haute efficacité) seulement**

- Pour obtenir un rendement satisfaisant, mesurez toujours le détergent avec l'outil de mesure fourni par le fabricant du détergent. Pour une brassée moyenne, utilisez moins de la moitié de la quantité maximale recommandée. Utilisez moins de détergent avec de l'eau douce, des vêtements peu sales ou des petites brassées.
- N'utilisez jamais plus que la quantité maximale de détergent recommandée par le fabricant. L'utilisation d'une trop grande quantité de détergent peut entraîner une production excessive de mousse, un mauvais rinçage, une accumulation de détergent dans les vêtements et une accumulation de résidus qui peuvent contribuer aux odeurs dans l'appareil.
- Faites très attention lors de la mesure des détergents concentrés 2X et 3X puisque même une petite quantité supplémentaire peut entraîner des problèmes.
- Les détergents identifiés comme étant de haute efficacité ne donneront peut-être pas des résultats optimaux.

- N'utilisez pas plus d'une capsule de détergent dans la laveuse. L'utilisation d'une trop grande quantité de détergent peut causer la formation d'une quantité excessive de mousse ainsi qu'un rendement insatisfaisant de l'appareil. Diminuez la quantité de détergent ou ajoutez un rinçage supplémentaire si des résidus de détergent se retrouvent sur les tissus. Pour ajouter un rinçage supplémentaire, appuyez sur le bouton **Extra Rinse**.

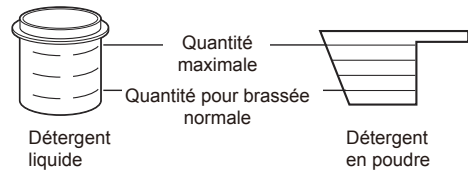

## Capsules de détergent

Déposez la capsule de détergent en poudre ou liquide dans le tambour avant d'y placer les vêtements. Ne mettez pas de capsules dans le distributeur.

## Panneau de contrôle

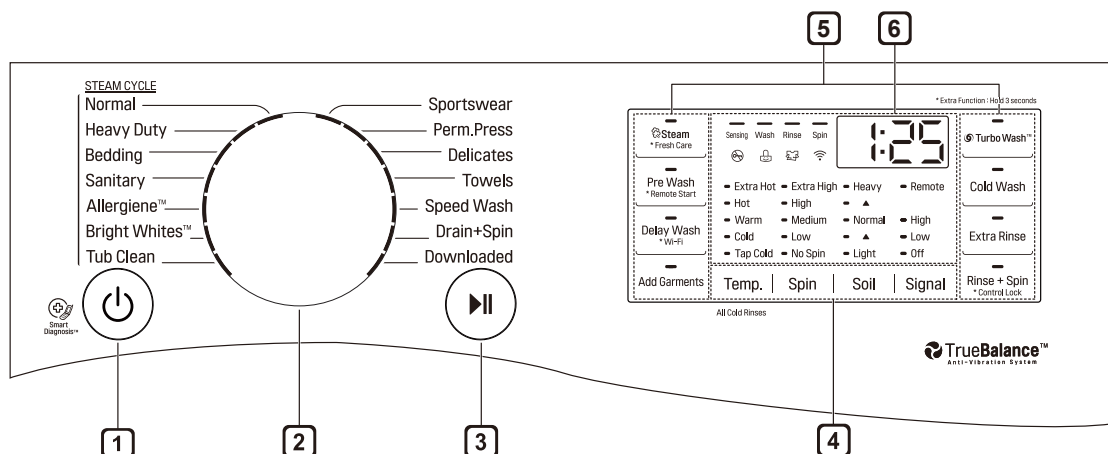

### Caractéristiques du panneau de commande

#### 1 Bouton Marche/arrêt

Appuyez sur ce bouton pour mettre la laveuse en marche. Appuyez encore une fois pour éteindre la laveuse. Appuyer sur le bouton **Marche/arrêt** pendant un cycle annulera ce cycle, et tous les réglages sélectionnés pour ce cycle seront perdus. La porte se déverrouillera après un court délai.

#### 2 Bouton de sélection de cycle

Tournez ce bouton pour sélectionner le cycle voulu. Une fois le bon cycle sélectionné, les pré-réglages standards seront affichés à l'écran. Ces réglages peuvent être modifiés en appuyant sur les boutons de modification des cycles à tout moment avant le démarrage du cycle.

- Pour protéger vos vêtements, certaines options de cycle ne sont pas disponibles pour certains cycles.

#### 3 Bouton Démarrer/pause

Appuyez sur cette touche pour démarrer le cycle sélectionné. Si la sècheuse est en marche, appuyez sur ce bouton pour suspendre le cycle sans perdre les réglages sélectionnés.

- Si vous n'appuyez pas sur le bouton **Démarrer/pause** dans les 60 minutes suivant la sélection d'un cycle, la laveuse s'éteint automatiquement et tous les réglages sélectionnés pour le cycle sont perdus.

#### 4 Boutons de modification des cycles

Utilisez ces boutons pour régler la température de l'eau, la vitesse d'essorage et le niveau de saleté pour le cycle sélectionné. Les paramètres sélectionnés sont affichés à l'écran. Le bouton de cette option permet de sélectionner d'autres paramètres.

#### 5 Boutons de cycle spécial et d'option

Appuyez sur ces boutons pour sélectionner les cycles spéciaux ou d'autres options de cycle. Certains boutons vous permettent également d'activer des fonctionnalités spéciales en appuyant sur le bouton et en le maintenant enfoncé pendant 3 secondes.

#### 6 Afficheur de temps et d'état

L'afficheur illustre les réglages, le temps restant estimé, les options et les messages d'état de votre laveuse. Lorsque la laveuse est en fonction, les réglages par défaut s'illuminent sur l'afficheur.

## Afficheur de temps et d'état

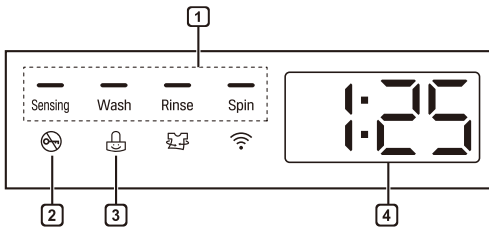

### 1 Indicateur d'état du cycle

Ces témoins à DEL s'allument lorsqu'un cycle est sélectionné afin d'indiquer l'étape en cours. Lorsqu'un cycle est en cours, le témoin à DEL de l'étape active clignote et les témoins à DEL des autres étapes restent allumés. Lorsqu'une étape est terminée, le témoin à DEL s'éteint. Si un cycle est suspendu, le témoin à DEL de l'étape active cesse de clignoter.

### 2 Témoin de verrouillage du couvercle (porte)

Le témoin de porte verrouillée s'allume lorsqu'un cycle démarre. Le témoin reste allumé jusqu'à ce que le cycle soit suspendu, arrêté ou terminé.

### 3 Indicateur de verrouillage des commandes

Lorsque la fonctionnalité Verrouillage des commandes est activée, le témoin à DEL s'allume. Lorsque la fonctionnalité Verrouillage des commandes est activée, toutes les commandes sont désactivées, sauf le bouton **Marche/arrêt**. Une fois la fonctionnalité Verrouillage des commandes désactivée, le témoin s'éteint.

### 4 Temps restant estimé

Lorsqu'un cycle est sélectionné, la durée par défaut de ce cycle est affichée. Cette durée changera si elle est modifiée ou si des options sont sélectionnées. Une fois le bouton **Démarrer/pause** enfoncé, la laveuse mesurera la taille de la brassée. La durée estimée peut changer lorsque la brassée aura été mesurée. Si la fonctionnalité Lavage différé est sélectionnée, un compte à rebours indique le temps restant avant que le cycle commence.

#### REMARQUE

- La durée affichée n'est qu'une estimation. Cette durée est basée sur des conditions normales de fonctionnement. Plusieurs facteurs externes (la taille de la brassée, la température ambiante, la température de l'eau entrante, etc.) peuvent affecter la durée réelle.

## Cycles de lavage

Les cycles de lavage sont conçus pour offrir des résultats de lavage optimaux pour chaque type de brassée. Sélectionnez le cycle qui correspond le mieux au contenu de la brassée afin d'obtenir des résultats de lavage et un entretien des tissus optimaux. Pour obtenir des résultats optimaux, consultez la section Tri des articles et respectez les étiquettes d'entretien des tissus qui se trouvent sur vos articles. Pour obtenir un guide sur les symboles d'entretien des tissus, consultez la section Tri des articles.

Appuyez sur la touche pour sélectionner le cycle voulu. Lorsque vous sélectionnez un cycle de lavage, le témoin du cycle de lavage correspondant s'illumine.

### REMARQUE

- Chaque fois que les poids des brassées sont mentionnés, considérez qu'une livre (0,45 kg) représente environ le poids d'une serviette de bain (sèche).
- Pour obtenir plus d'information sur l'utilisation de l'application SmartThinQ afin d'économiser de l'énergie, consultez la section Fonctionnalités intelligentes.

Choisir par	Cycle de lavage	Description
Types de tissus	Normal (Normal)	Utilisez ce cycle pour laver tous les articles normaux, sauf les tissus délicats comme la laine ou la soie.  <b>REMARQUE</b> : Si vous appuyez sur le bouton <b>Démarrer/pause</b> sans sélectionner un cycle, le cycle Normal commencera immédiatement en utilisant les réglages par défaut.
	Bright Whites <sup>MC</sup>	Ce cycle sert à laver les articles blancs seulement. (Moins de 15 livres ou 6,8 kg)
	Perm.Press (Tissus infroissables)	Utilisez ce cycle pour laver les vêtements et les nappes infroissables pour minimiser le froissement.
	Delicates (Déliçats)	Ce cycle sert à laver la lingerie ou les vêtements transparents et en dentelle qui peuvent facilement être endommagés.
	Towels (Serviettes)	Utilisez ce cycle pour laver les serviettes, les chemises, les jeans et les brassées mixtes.
	Sportswear (Vêtements de sport)	Utilisez ce cycle pour les vêtements spécialement conçus et traités pour le sport.
Grosseur de la brassée	Normal (Normal)	Si vous avez une brassée mixte de la moitié de la grosseur d'une brassée régulière, utilisez le cycle normal avec les réglages par défaut. Pour les brassées pleine grandeur, utilisez le cycle normal avec le niveau de saleté réglé à très sale, et ajoutez un rinçage supplémentaire. Dans les deux cas, la machine va automatiquement détecter la grosseur de la brassée et ajustera les réglages en conséquence.
	Bedding (Literie)	Ce cycle sert à laver les douillettes de formats grand lit et très grand lit.  <b>REMARQUE</b> : Utilisez le cycle Bedding avec une faible vitesse d'essorage lors du lavage d'articles imperméables ou résistants à l'eau afin de protéger les propriétés des tissus. Si votre laveuse ne fonctionne pas correctement, redistribuez manuellement la brassée ou placez une couette à la fois dans la cuve.
	Speed Wash (Lavage rapide)	Le cycle de lavage rapide permet de laver rapidement des vêtements peu sales et les petites brassées. Pour obtenir des résultats de lavage et de rinçage optimaux, lavez de petites brassées comprenant deux ou trois articles peu sales (Moins de 3 lb ou 1,36 kg).  <b>REMARQUE</b> : Pour ce cycle, utilisez peu de détergent. Pour ajouter un rinçage supplémentaire, appuyez sur le bouton <b>Extra Rinse</b> .

Choisir par	Cycle de lavage	Description
Commodité	Tub Clean (Nettoyage de la cuve)	Utilisez ce cycle pour nettoyer le tambour de votre laveuse. Consultez la section Entretien.
	Speed Wash (Lavage rapide)	Le cycle de lavage rapide permet de laver rapidement des vêtements peu sales et les petites brassées. Pour obtenir des résultats de lavage et de rinçage optimaux, lavez de petites brassées comprenant deux ou trois articles peu sales (Moins de 3 lb ou 1,36 kg).  <b>REMARQUE</b> : Pour ce cycle, utilisez peu de détergent. Pour ajouter un rinçage supplémentaire, appuyez sur le bouton <b>Extra Rinse</b> .
	Downloaded (Cycle téléchargé)	Si vous téléchargez un cycle à l'aide de cette fonctionnalité, celui-ci sera mis en mémoire dans l'option Cycle téléchargé. Choisissez l'option Cycle téléchargé pour lancer le nouveau cycle.  <b>REMARQUE</b> : Le cycle par défaut de cette option est le cycle <b>Small Load</b> , qui est utilisé pour les brassées normalement sales composées de quelques articles seulement. Le cycle <b>Small Load</b> peut également être téléchargé.
Niveau de saleté	Normal (Normal)	Pour les taches tenaces sur les vêtements des enfants, utilisez le cycle normal avec un réglage de la température de lavage à chaude, avec l'option de Prélavage et un Rinçage supplémentaire.
	Heavy Duty (Haut rendement)	Ce cycle sert à laver les vêtements très sales en utilisant de mouvements de lavage plus puissants.
	Sanitary (Eau bouillante)	Ce cycle de lavage élimine 99 % des bactéries se retrouvant sur la lessive grâce à la haute température.
	Allergiene <sup>MC</sup>	Ce cycle puissant et à température élevée est conçu spécialement pour réduire certains allergènes.  <b>REMARQUES:</b>  La sélection du cycle Allergiene <sup>MC</sup> incorpore automatiquement de la vapeur dans le cycle de lavage.  Le cycle Allergiene <sup>MC</sup> peut réduire de façon importante les allergènes dans la literie et les vêtements.  Le cycle Allergiene <sup>MC</sup> aide à réduire les populations d'acariens et les allergènes. En raison de l'énergie et des températures élevées utilisées, le cycle Allergiene <sup>MC</sup> n'est pas recommandé pour la laine, la soie ou tout autre article délicat sensible à la température.

## Guide sur les cycles

Cycle	Modificateurs de cycle	Temp. (Température)	Spin (Vitesse d'essorage)	Soil (Saleté)	Delay Wash (Lavage différé)	Extra Rinse (Rinçage supplémentaire)	Fresh Care (Soin fraîcheur)
Normal (Normal)		Extra Hot (Extra chaude)	Extra High (Très élevée)	Heavy (Très sale)			
	Turbo Wash <sup>MC</sup>	Hot (Chaude)	High (Élevée)	▲			
	Steam (Vapeur)	Warm (Tiède)	Medium (Moyenne)	Normal (Normal)	●	●	●
	Cold Wash (Lavage à l'eau froide)	Cold (Eau froide)	Low (Faible)	▲			
	Pre Wash (Prélavage)	Tap Cold (Eau froide du robinet)		Light (Peu sale)			
Heavy Duty (Haut rendement)		Extra Hot (Extra chaude)	Extra High (Très élevée)	Heavy (Très sale)			
	Turbo Wash <sup>MC</sup>	Hot (Chaude)	High (Élevée)	▲			
	Steam (Vapeur)	Warm (Tiède)	Medium (Moyenne)	Normal (Normal)	●	●	●
	Cold Wash (Lavage à l'eau froide)	Cold (Eau froide)	Low (Faible)	▲			
	Pre Wash (Prélavage)	Tap Cold (Eau froide du robinet)		Light (Peu sale)			
Bedding (Lingerie)				Heavy (Très sale)			
	Turbo Wash <sup>MC</sup>	Hot (Chaude)		▲			
	Steam (Vapeur)	Warm (Tiède)	Medium (Moyenne)	Normal (Normal)	●	●	●
	Cold Wash (Lavage à l'eau froide)	Cold (Eau froide)	Low (Faible)	▲			
	Pre Wash (Prélavage)	Tap Cold (Eau froide du robinet)	No Spin (Aucun essorage)	Light (Peu sale)			
Sanitary (Eau bouillante)		Extra Hot (Extra chaude)	Extra High (Très élevée)	Heavy (Très sale)			
	Turbo Wash <sup>MC</sup>		High (Élevée)	▲			
	Steam (Vapeur)		Medium (Moyenne)	Normal (Normal)	●	●	●
			Low (Faible)	▲			
	Pre Wash (Prélavage)		No Spin (Aucun essorage)	Light (Peu sale)			

● = option disponible, ■ = réglage par défaut

• Vapeur et Lavage à l'eau froide ne peuvent pas être sélectionnés en même temps.



Cycle	Modificateurs de cycle	Temp. (Température)	Spin (Vitesse d'essorage)	Soil (Saleté)	Delay Wash (Lavage différé)	Extra Rinse (Rinçage supplémentaire)	Fresh Care (Soin fraîcheur)
Allergiene <sup>MC</sup>			Extra High (Très élevée)		●	●	●
	Turbo Wash <sup>MC</sup>		High (Élevée)				
	Steam (Vapeur)		Medium (Moyenne)				
			Low (Faible)				
			No Spin (Aucun essorage)				
Bright Whites <sup>MC</sup>			Extra High (Très élevée)	Heavy (Très sale)	●	●	●
	Turbo Wash <sup>MC</sup>	Hot (Chaude)	High (Élevée)	▲			
	Steam (Vapeur)	Warm (Tiède)	Medium (Moyenne)	Normal (Normal)			
		Cold (Eau froide)	Low (Faible)	▲			
	Pre Wash (Prélavage)	Tap Cold (Eau froide du robinet)	No Spin (Aucun essorage)	Light (Peu sale)			
Tub Clean (Nettoyage de la cuve)					●		
	Steam (Vapeur)						
Sportswear (Vêtements de sport)				Heavy (Très sale)	●	●	●
				▲			
		Warm (Tiède)	Medium (Moyenne)	Normal (Normal)			
		Cold (Eau froide)	Low (Faible)	▲			
		Tap Cold (Eau froide du robinet)	No Spin (Aucun essorage)	Light (Peu sale)			
Perm.Press (Tissus infroissables)				Heavy (Très sale)	●	●	●
	Turbo Wash <sup>MC</sup>	Hot (Chaude)	High (Élevée)	▲			
		Warm (Tiède)	Medium (Moyenne)	Normal (Normal)			
	Cold Wash (Lavage à l'eau froide)	Cold (Eau froide)	Low (Faible)	▲			
	Pre Wash (Prélavage)	Tap Cold (Eau froide du robinet)		Light (Peu sale)			

● = option disponible, ■ = réglage par défaut

• Vapeur et Lavage à l'eau froide ne peuvent pas être sélectionnés en même temps.

Cycle	Modificateurs de cycle	Temp. (Température)	Spin (Vitesse d'essorage)	Soil (Saleté)	Delay Wash (Lavage différé)	Extra Rinse (Rinçage supplémentaire)	Fresh Care (Soin fraîcheur)
Delicates (Déliçats)				Heavy (Très sale)			
				▲			
		Warm (Tiède)	Medium (Moyenne)	Normal (Normal)	●	●	●
	Cold Wash (Lavage à l'eau froide)	Cold (Eau froide)	Low (Faible)	▲			
	Pre Wash (Pré-lavage)	Tap Cold (Eau froide du robinet)	No Spin (Aucun essorage)	Light (Peu sale)			
Towels (Serviettes)			Extra High (Très élevée)	Heavy (Très sale)			
	Turbo Wash <sup>MC</sup>	Hot (Chaude)	High (Élevée)	▲			
		Warm (Tiède)	Medium (Moyenne)	Normal (Normal)	●	●	●
	Cold Wash (Lavage à l'eau froide)	Cold (Eau froide)	Low (Faible)	▲			
	Pre Wash (Pré-lavage)	Tap Cold (Eau froide du robinet)	No Spin (Aucun essorage)	Light (Peu sale)			
Speed Wash (Lavage rapide)			Extra High (Très élevée)	Heavy (Très sale)			
	Turbo Wash <sup>MC</sup>	Hot (Chaude)	High (Élevée)	▲			
		Warm (Tiède)	Medium (Moyenne)	Normal (Normal)	●	●	●
	Cold Wash (Lavage à l'eau froide)	Cold (Eau froide)	Low (Faible)	▲			
		Tap Cold (Eau froide du robinet)	No Spin (Aucun essorage)	Light (Peu sale)			
Downloaded (Cycle téléchargé) Par défaut : Small Load (Petite brassée)			Extra High (Très élevée)	Heavy (Très sale)			
		Hot (Chaude)	High (Élevée)	▲			
		Warm (Tiède)	Medium (Moyenne)	Normal (Normal)	●	●	●
	Cold Wash (Lavage à l'eau froide)	Cold (Eau froide)	Low (Faible)	▲			
	Pre Wash (Pré-lavage)	Tap Cold (Eau froide du robinet)	No Spin (Aucun essorage)	Light (Peu sale)			

● = option disponible, ■ = réglage par défaut

• Vapeur et Lavage à l'eau froide ne peuvent pas être sélectionnés en même temps.

## Boutons de modification des cycles

Chaque cycle possède des réglages préprogrammés qui sont sélectionnés automatiquement. Vous pouvez également personnaliser les réglages à l'aide des boutons de configuration de cycle. Appuyez sur le bouton de l'option souhaitée pour basculer entre les divers réglages. La laveuse ajuste automatiquement le niveau d'eau au type de brassée et à la taille de celle-ci afin d'offrir de meilleurs résultats et une efficacité maximale. En raison de la haute efficacité de ce produit, les niveaux d'eau peuvent être beaucoup plus bas que prévu. Ceci est normal et les résultats de nettoyage et de rinçage ne seront pas compromis.

• Extra Hot	• Extra High	• Heavy	• Remote
• Hot	• High	• ▲	
• Warm	• Medium	• Normal	• High
• Cold	• Low	• ▲	• Low
• Tap Cold	• No Spin	• Light	• Off
Temp.	Spin	Soil	Signal

### Temp. (Température)

Le bouton Temp. (température) permet de choisir la combinaison de températures de lavage et de rinçage pour le cycle sélectionné. Appuyez sur le bouton **Temp.** jusqu'à ce que le témoin du réglage désiré s'allume. Tous les rinçages se font à l'eau froide du robinet.

Les rinçages à l'eau froide consomment moins d'énergie. La température actuelle du rinçage à l'eau froide dépend de la température de l'eau froide qui sort du robinet.

Votre laveuse est dotée d'un élément chauffant pour augmenter la température de l'eau chaude pour les réglages Extra chaud. Cela permet d'améliorer le rendement du lavage avec les réglages normaux du chauffe-eau.

- Sélectionnez la température de l'eau qui convient au type de brassée que vous lavez. Suivez les directives de l'étiquette d'entretien des tissus du vêtement pour les meilleurs résultats.

### Spin (Vitesse d'essorage)

Des vitesses d'essorage élevées extraient plus d'eau des vêtements, ce qui réduit le temps de séchage et économise l'énergie. Appuyez sur le bouton **Spin** jusqu'à ce que la vitesse désirée soit sélectionnée. Certains tissus, comme les tissus délicats, exigent une vitesse d'essorage lente. Pour protéger vos vêtements, certaines vitesses d'essorage ne sont pas disponibles pour certains cycles.

- Le bouton **Spin** active également le cycle de drainage et d'essorage pour vider la cuve et essorer les vêtements, par exemple, si vous voulez retirer des vêtements avant la fin du cycle. Pour utiliser le drainage et l'essorage, appuyez sur le bouton **Marche/arrêt**, puis appuyez sur le bouton **Spin** à plusieurs reprises pour sélectionner une vitesse d'essorage. Appuyez sur le bouton **Démarrer/pause** pour lancer le cycle.

### Soil (Saleté)

Choisir le réglage du niveau de saleté va modifier la durée du cycle ou les actions de lavage. Appuyez sur le bouton **Soil** jusqu'à ce que le niveau désiré de saleté soit sélectionné.

- Cette fonction nécessite plus de temps pour les brassées de vêtements très sales ou moins de temps pour les brassées légèrement sales.

### Signal (Tonalité)

La laveuse joue une mélodie à la fin du cycle de lavage. Les boutons produisent un son quand on appuie dessus. Utilisez cette option pour régler le volume de la mélodie et la tonalité des boutons.

## Boutons d'option

Votre laveuse offre plusieurs options de cycle supplémentaires qui personnalisent les cycles et répondent ainsi à vos besoins particuliers. Pour utiliser ces options, sélectionnez l'option désirée après avoir sélectionné le cycle désiré.

Après avoir sélectionné le cycle et les options désirés, appuyez sur le ou les boutons de l'option ou des options que vous voulez ajouter. Le bouton va s'allumer quand cette option est sélectionnée. Si l'option sélectionnée n'est pas disponible pour le cycle choisi, le carillon va résonner deux fois pour vous alerter et la DEL ne s'allumera pas.

### REMARQUE

- Pour protéger vos vêtements, certaines options ne sont pas disponibles pour certains cycles.
- Si le bouton **Démarrer/pause** n'est pas enfoncé dans un délai de 60 minutes pour démarrer le cycle, les commandes s'éteindront et tous les réglages seront perdus.

## Steam (Vapeur)

Ajouter l'option Vapeur à un cycle de lavage permet d'obtenir un rendement de nettoyage supérieur. En utilisant de la vapeur chaude, les tissus bénéficient des avantages de nettoyage offerts par un lavage à l'eau très chaude.

### REMARQUE

- L'option Vapeur ne peut pas être utilisée avec tous les cycles.
- La vapeur peut ne pas être très visible pendant les cycles de vapeur. C'est normal. Trop de vapeur pourrait endommager les vêtements.
- N'utilisez pas de vapeur avec les tissus délicats comme la laine, la soie ou les tissus qui se décolorent facilement.

## AVERTISSEMENTS

- Ne touchez pas à la porte pendant les cycles de vapeur. La surface de la porte peut devenir très chaude. Avant d'ouvrir la porte, laissez la serrure de la porte se débloquer.
- N'essayez pas de forcer le mécanisme de verrouillage de la porte ou de mettre les mains à l'intérieur de la laveuse pendant un cycle de vapeur. La vapeur peut causer des brûlures sérieuses.

## Fresh Care (Soin fraîcheur)

Utilisez cette fonctionnalité lorsque vous ne pourrez pas retirer vos articles immédiatement après la fin du cycle de lavage. Une fois le cycle terminé, le tambour tournera périodiquement jusqu'à un maximum de 19 heures pour éviter la formation de plis.

- 1 Appuyez sur le bouton **Fresh Care** et maintenez-le enfoncé pendant trois secondes.
- 2 Appuyez sur le bouton **Démarrer/pause** ou **Marche/arrêt** à tout moment pour retirer les articles de la cuve.

## Pre Wash (Pré lavage)

Un pré lavage de 15 minutes pour les vêtements qui sont couverts de saleté ou de poussière. Cette fonctionnalité est idéale pour les articles très sales.

## Delay Wash (Lavage différé)

Une fois le cycle et les autres réglages sélectionnés, appuyez sur ce bouton pour différer le démarrage du cycle de lavage. Chaque pression sur le bouton augmente le délai avant le démarrage d'une heure, et ce jusqu'à 19 heures. Une fois le délai désiré réglé, appuyez sur le bouton **Démarrer/pause** pour commencer le décompte du délai.

### REMARQUE

- Si vous n'appuyez pas sur le bouton **Démarrer/pause** pour commencer la mise en marche différée, la laveuse s'éteindra automatiquement après 60 minutes et tous les réglages du cycle seront perdus.

## Add Garments (Ajout d'articles)

Utilisez cette fonction pour ajouter des vêtements ou pour retirer des objets comme des pièces de monnaie ou des clés une fois le cycle démarré.

- 1 Appuyez sur **Add garments**. Le cycle se met en pause et la porte se déverrouille.
- 2 Ouvrez la porte, ajoutez des vêtements ou retirez les corps étrangers, puis refermez la porte.
- 3 Appuyez sur le bouton **Démarrer/pause** pour démarrer le cycle. Le cycle se poursuit automatiquement.

### REMARQUE

- Après une vérification de la température et du niveau d'eau à des fins de sécurité, la porte se déverrouille lorsque la cuve s'est immobilisée. (Le voyant DEL Door Lock [Verrouillage de la porte] s'éteint.)
- Si le niveau d'eau est trop élevé, la porte ne se déverrouillera pas et l'option Ajout d'articles ne pourra pas être utilisée.
- Si la température de l'eau dans la cuve est supérieure à 45 °C (113 °F), un bref avertissement sonore retentit et la fonction Ajout d'articles n'est PAS accessible, pour des raisons de sécurité.
- La fonction Ajout d'articles est désactivée pendant le cycle de nettoyage de la cuve ou pendant la phase d'essorage d'un cycle, pour des raisons de sécurité.
- Pour préserver toute la performance de nettoyage, le temps de lavage peut être prolongé, selon le moment où les vêtements sont ajoutés pendant le cycle.

### AVERTISSEMENTS

- Faites attention lorsque vous ouvrez la porte, car des vêtements mouillés peuvent tomber de la cuve ou dégoutter sur le sol.
- N'essayez pas de forcer l'ouverture de la porte lorsque celle-ci est verrouillée, car cela pourrait endommager la laveuse, entraîner le mauvais fonctionnement de celle-ci ou provoquer des blessures.

## Turbo Wash<sup>MC</sup>

L'ajout de l'option Turbo Wash<sup>MC</sup> réduit le temps de cycle tout en offrant des performances de lavage similaires au même cycle sans Turbo Wash<sup>MC</sup>.

### REMARQUE

- La durée du lavage va augmenter de plusieurs minutes avec l'option Lavage à l'eau froide.
- Pour les meilleurs résultats, ne lavez que des petites brassées (De moins de 8 lb) avec l'option de Lavage à l'eau froide.

## Cold Wash (Lavage à l'eau froide)

Cette option économise l'énergie en utilisant de l'eau froide tout en augmentant la durée du lavage et du rinçage pour conserver le rendement du lavage.

### REMARQUE

- La durée du lavage va augmenter de plusieurs minutes avec l'option Lavage à l'eau froide.
- Pour les meilleurs résultats, ne lavez que des petites brassées (De moins de 8 lb) avec l'option de Lavage à l'eau froide.

## Extra Rinse (Rinçage supplémentaire)

Cette option ajoutera un rinçage supplémentaire au cycle sélectionné. Utilisez cette option pour assurer qu'il ne reste aucun résidu de détergent ou de javellisant dans les tissus. L'assouplissant de tissu liquide, si utilisé, est toujours distribué au moment du dernier rinçage. Appuyer deux fois sur le bouton **Extra rinse** ajoutera deux rinçages supplémentaires au cycle.

## Rinse+Spin (Rinçage et essorage)

Sélectionnez ce cycle pour rincer et essorer une brassée séparément d'un cycle ordinaire. Cela peut être utile pour empêcher les nouvelles taches d'intégrer les tissus. Vous pouvez changer la vitesse d'essorage en appuyant sur le bouton **Spin**.

- 1 Appuyez sur le bouton **Marche/arrêt** pour allumer la laveuse.
- 2 Appuyez sur le bouton **Rinse+Spin**.
- 3 Appuyez sur le bouton **Démarrer/pause** pour démarrer le cycle.

## Control Lock (Verrouillage des commandes)

Utilisez cette option pour désactiver les commandes. Cette fonctionnalité empêche les enfants de changer les cycles ou de faire fonctionner l'appareil. La fonctionnalité ne verrouille pas la porte. Lorsque la fonctionnalité Verrouillage des commandes est réglée, celle-ci doit être désactivée avant que les commandes puissent être utilisées, à l'exception du bouton **Marche/arrêt**. Une fois que la laveuse est éteinte, le bouton **Marche/arrêt** permettra de mettre l'appareil sous tension, mais les commandes seront toujours verrouillées. Lorsque les commandes sont verrouillées,  s'affichera en alternance avec le temps restant estimé.

### Verrouillage/déverrouillage du panneau de commande

Appuyez sur le bouton **Control Lock** et maintenez-le enfoncé pendant trois secondes.

#### REMARQUE

- Le fait de couper l'alimentation ne réinitialisera pas la fonctionnalité Verrouillage des commandes. Vous devez désactiver la fonctionnalité Verrouillage des commandes pour pouvoir accéder à d'autres fonctionnalités.
- Lorsque la fonctionnalité Verrouillage des commandes est activée, vous ne pouvez pas utiliser les boutons à l'exception du bouton **Marche/arrêt**.

# FONCTIONS INTELLIGENTES

## Application LG SmartThinQ

L'application LG SmartThinQ vous permet de communiquer avec l'appareil à l'aide d'un téléphone intelligent.

### Avant d'utiliser l'application LG SmartThinQ

• Pour les électroménagers avec le logo  ou .

**1** Utilisez un téléphone intelligent pour vérifier la force du signal du routeur sans fil (réseau Wi-Fi) à proximité de l'appareil.

- S'il y a une trop grande distance entre l'appareil et le routeur sans fil, l'intensité du signal s'affaiblit. L'enregistrement peut prendre du temps ou l'installation peut échouer.

**2** Désactivez les **Données mobiles** ou les **Données cellulaires** sur votre téléphone intelligent.

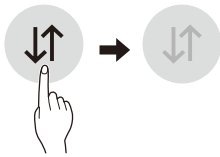

**3** Connectez votre téléphone intelligent au routeur sans fil.

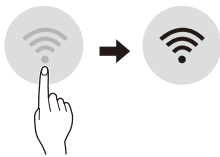

### REMARQUE

- Pour connaître l'état du réseau Wi-Fi, vérifiez que l'icône **Wi-Fi**  est allumée sur le panneau de configuration.
- L'appareil prend seulement en charge les réseaux Wi-Fi de 2,4 GHz. Pour vérifier la fréquence de votre réseau, contactez votre fournisseur de services Internet ou reportez-vous au manuel de votre routeur sans fil.
- LG SmartThinQ n'est pas responsable des problèmes de connexion au réseau ou des défauts, dysfonctionnements ou erreurs causés par la connexion au réseau.
- L'environnement sans fil peut causer un ralentissement du fonctionnement du réseau sans fil.

- Si l'appareil a des difficultés à se connecter au réseau Wi-Fi, il est peut-être trop loin du routeur. Procurez-vous un répéteur Wi-Fi (rallonge de portée) pour améliorer la force du signal Wi-Fi.
- La connexion réseau peut ne pas fonctionner correctement selon le fournisseur de services Internet.
- La connexion Wi-Fi peut ne pas se faire ou être interrompue à cause de l'environnement du réseau domestique.
- Si l'appareil ne peut pas être enregistré en raison de problèmes avec la transmission du signal sans fil, débranchez l'appareil et attendez environ une minute avant de réessayer.
- Si le pare-feu de votre routeur sans fil est activé, désactivez-le ou ajoutez-y une exception.
- Le nom du réseau sans fil (SSID) doit être une combinaison de lettres et de chiffres anglais. (N'utilisez pas de caractères spéciaux.)
- L'interface utilisateur (IU) du téléphone intelligent peut varier en fonction du système d'exploitation (SE) mobile et du fabricant.
- Si le protocole de sécurité du routeur est configuré sur **WEP**, la configuration du réseau peut échouer. Veuillez changer le protocole de sécurité (nous recommandons **WPA2**) et enregistrez le produit à nouveau.

### Installation de l'application LG SmartThinQ

À partir d'un téléphone intelligent, cherchez l'application LG SmartThinQ dans la boutique Google Play ou l'App Store d'Apple. Suivez les directives pour télécharger et installer l'application.

## Caractéristiques de l'application LG SmartThinQ

- Pour les électroménagers avec le logo  ou .

### Cycle de lavage (Démarrage à distance, Cycle téléchargé)

Réglez ou téléchargez n'importe quel cycle et faites-le fonctionner à distance.

### Instructions pour le nettoyage de la cuve

Cette fonctionnalité vous indique le nombre de cycles restant avant qu'il soit temps d'exécuter le cycle Nettoyage de la cuve.

### Smart Diagnosis<sup>MC</sup>

Cette fonction fournit des renseignements utiles pour diagnostiquer et résoudre les problèmes avec l'appareil en se basant sur le profil d'utilisation.

### Surveillance de la consommation d'énergie

Le cycle et les options sélectionnés influencent la consommation d'énergie de l'appareil; celle-ci peut donc varier d'un cycle à l'autre.

### Notifications poussées

Quand le cycle est terminé ou que l'appareil a des problèmes, vous avez l'option de recevoir des alertes instantanées sur un téléphone intelligent.

### Paramètres

Définissez le surnom du produit et supprimez le produit.

### REMARQUE

- Si vous changez de routeur sans fil, de fournisseur de services Internet ou de mot de passe, supprimez l'appareil enregistré de l'application LG SmartThinQ, puis enregistrez-le de nouveau.
- Cette information est à jour au moment de la publication. L'application est sujette à des modifications à des fins d'amélioration du produit, et ce, sans que l'utilisateur en soit préalablement avisé.

## Utilisation d'un cycle de lavage

### Remote Start (Démarrage à distance)

Utilisez un téléphone intelligent pour contrôler l'appareil à distance ou pour vérifier le temps restant au cycle.

#### Utiliser le démarrage à distance

- 1 Appuyez sur le bouton **Marche/arrêt**.
- 2 Placez les articles dans la cuve.
- 3 Appuyez sur le bouton **Remote Start** et maintenez-le enfoncé pendant trois secondes pour activer la fonction de démarrage à distance.
- 4 Démarrez un cycle à partir de l'application LG SmartThinQ sur votre téléphone intelligent.

### REMARQUE

- Lorsque la fonction de démarrage à distance est activée, vous pouvez lancer un cycle à l'aide de l'application pour téléphone intelligent LG SmartThinQ. Si le cycle ne s'amorce pas, l'appareil retardera le démarrage jusqu'à ce que le cycle soit désactivé à distance à partir de l'application ou que la fonction de démarrage à distance soit désactivée.
- Lorsque la fonction de démarrage à distance est activée, la porte est automatiquement verrouillée.

### Désactivation de la fonction de démarrage à distance

Lorsque la fonction de démarrage à distance est activée, appuyez sur le bouton **Remote Start** et maintenez-le enfoncé pendant trois secondes.

### Downloaded (Cycle téléchargé)

Téléchargez des cycles nouveaux et spéciaux qui ne sont pas inclus parmi les cycles de base de l'appareil.

Les appareils qui ont été correctement enregistrés peuvent télécharger une variété de cycles de spécialité spécifiques à l'appareil.

On ne peut stocker qu'un seul cycle à la fois dans l'appareil.

Une fois le cycle téléchargé dans l'appareil, ce dernier le conserve jusqu'à ce qu'un nouveau cycle soit téléchargé.



## Caractéristiques du module LAN sans fil

Le numéro d'identification FCC figurant sur l'étiquette de classification du produit indique le module installé.

(Par exemple, LCW-004 fait référence au numéro d'identification FCC BEJ-LCW004.)

<b>Modèle</b>	LCW-004
<b>Gamme de fréquences</b>	2412 - 2462 MHz
<b>Puissance de sortie (Max.)</b>	< 30 dBm

<b>Modèle</b>	LCW-007
<b>Gamme de fréquences</b>	2412 - 2462 MHz
<b>Puissance de sortie (Max.)</b>	< 30 dBm

### Avis de la FCC (Pour module émetteur contenu dans ce produit)

Cet équipement a été testé et jugé conforme aux limites d'un appareil numérique de classe B, conformément à la partie 15 des règles de la FCC. Ces limites sont établies pour fournir une protection raisonnable contre les interférences nuisibles dans une installation résidentielle. Cet équipement produit, utilise et peut émettre de l'énergie radioélectrique et, s'il n'est pas installé et utilisé conformément aux présentes instructions, peut causer des interférences nuisibles aux communications radio. Quoi qu'il en soit, on ne peut pas garantir que des interférences ne se produiront pas dans certaines installations. Si cet appareil cause des interférences nuisibles à la réception des signaux de radio ou de télévision, ce qui peut être déterminé en allumant et en éteignant l'appareil, on encourage l'utilisateur à essayer de corriger ces interférences par l'un des moyens suivants :

- Réorientez ou déplacez l'antenne de réception.
- Augmentez la distance séparant l'équipement du récepteur.
- Branchez l'appareil sur un circuit électrique différent de celui où le récepteur est branché.
- Contactez votre revendeur ou un technicien radio/télévision expérimenté.

Cet appareil est conforme à la partie 15 du règlement de la FCC. Le fonctionnement est soumis aux deux conditions suivantes :

- 1) L'appareil ne doit pas produire de brouillage; et
- 2) l'appareil doit accepter tout brouillage radioélectrique subi, même si le brouillage est susceptible d'en compromettre le fonctionnement.

Tout changement ou toute modification apportés à cet appareil et qui ne sont pas approuvés de manière explicite par le fabricant sont susceptibles d'annuler l'autorité de l'utilisateur quant à utiliser l'appareil.

## Énoncé FCC sur l'exposition aux radiations RF

Cet équipement est conforme aux limites de radiation de la FCC définies pour un environnement non contrôlé. Cet appareil et sa ou ses antennes ne doivent pas être colocalisés ou opérés en conjonction avec tout autre antenne ou transmetteur.

Cet appareil doit être installé et utilisé de façon à maintenir une distance minimale de 20 cm (7,8 po) entre l'antenne et l'utilisateur. Les utilisateurs doivent respecter les directives d'utilisation afin de satisfaire aux critères en matière d'exposition aux rayonnements RF.

### Avis d'Industrie Canada (pour le module de transmission compris dans ce produit)

L'émetteur/récepteur exempt de licence contenu dans le présent appareil est conforme aux CNR d'Innovation, Sciences et Développement économique Canada applicables aux appareils radio exempts de licence. L'exploitation est autorisée aux deux conditions suivantes :

- 1) Cet appareil ne doit pas provoquer d'interférences.
- 2) Cet appareil doit accepter toutes les interférences, y compris celles pouvant entraîner son dysfonctionnement.

### Avis d'Industrie Canada sur l'exposition aux rayonnements

Cet appareil est conforme aux limites d'exposition aux rayonnements d'Industrie Canada pour un environnement non contrôlé.

Cet appareil doit être installé de façon à garder une distance minimale de 20 cm (7,8 po) entre la source de rayonnement et votre corps.

### REMARQUE

- LE FABRICANT N'EST PAS RESPONSABLE DES INTERFÉRENCES RADIOÉLECTRIQUES CAUSÉES PAR DES MODIFICATIONS NON AUTORISÉES APPORTÉES À CET APPAREIL. DE TELLES MODIFICATIONS POURRAIENT ANNULER L'AUTORISATION ACCORDÉE À L'UTILISATEUR DE FAIRE FONCTIONNER L'APPAREIL.

## Informations sur les logiciels libres

Pour obtenir le code source conformément aux dispositions de la licence publique générale, de la licence publique générale limitée, de la licence publique Mozilla et de toute autre licence régissant les logiciels à code source libre contenus dans cet appareil, visitez le site <http://opensource.lge.com>. En plus du code source, toutes les dispositions de licence, les exonérations de garantie et les avis de droits d'auteurs peuvent aussi être téléchargés.

LG Electronics mettra également à votre disposition le code source libre sur CD-ROM pour un prix couvrant le coût de la distribution (coût du support, de l'expédition et de la manutention) sur simple demande par courriel à l'adresse [opensource@lge.com](mailto:opensource@lge.com). Cette offre est valable pendant une période de trois ans à compter de la date de la dernière distribution de ce produit. Cette offre est valide pour quiconque possède cette information.

## Fonction Smart Diagnosis<sup>MC</sup>

Si vous éprouvez des problèmes avec votre électroménager, celui-ci a la capacité de transmettre des données au centre d'information à la clientèle de LG par l'intermédiaire de votre téléphone. Les modèles équipés de la technologie NFC ou du Wi-Fi peuvent également transmettre des données à un téléphone intelligent à l'aide de l'application LG SmartThinQ.

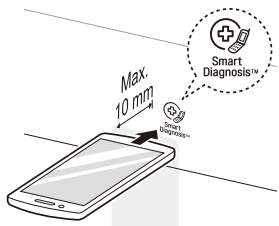

### Smart Diagnosis<sup>MC</sup> – diagnostic par le Centre d'information à la clientèle

- Pour les électroménagers avec le logo  ou 



Cette méthode vous permet de parler directement à l'un de nos spécialistes formés. Le spécialiste enregistre les données transmises par l'appareil et les utilise pour analyser le problème, fournissant ainsi un diagnostic rapide et efficace.

- 1 Appelez le Centre d'information à la clientèle de LG Electronics au :  
(LG États-Unis) 1 800 243-0000  
(LG Canada) 1 888 542-2623
- 2 Quand le centre de service vous l'indique, placez la partie du téléphone dans laquelle vous parlez près de l'icône Smart Diagnosis<sup>MC</sup>. N'appuyez pas sur les autres touches.
- 3 Maintenez le bouton **Temp.** enfoncé pendant trois secondes.
- 4 Gardez le téléphone en place jusqu'à la fin de la transmission.
  - Pour obtenir les meilleurs résultats, évitez de bouger le téléphone pendant la transmission sonore.
  - Si l'agent du centre de service n'a pas pu obtenir un enregistrement exact des données, il se peut qu'il vous demande d'essayer de nouveau.
- 5 Une fois le décompte terminé et la tonalité arrêtée, reprenez la conversation avec l'agent du centre de service, qui sera alors en mesure de vous aider grâce aux données transmises pour l'analyse.

### REMARQUE

- La fonction Smart Diagnosis<sup>MC</sup> ne peut être activée que si l'appareil peut être mis sous tension à l'aide de la touche **Marche/arrêt**. Si l'appareil ne peut pas être mis sous tension, le dépannage doit être effectué sans utiliser la fonction Smart Diagnosis<sup>MC</sup>.
- Pour obtenir les meilleurs résultats, évitez de bouger le téléphone pendant la transmission sonore.
- Si l'agent du centre de service n'a pas pu obtenir un enregistrement exact des données, il se peut qu'il vous demande d'essayer de nouveau.
- La fonction Smart Diagnosis<sup>MC</sup> dépend de la qualité de l'appel local.
- Une mauvaise télécommunication peut entraîner une piètre transmission de données entre votre téléphone et le centre d'appels, de sorte que le Smart Diagnosis<sup>MC</sup> risque de ne pas fonctionner correctement.

### LG SmartThinQ et Smart Diagnosis<sup>MC</sup>

- Pour les électroménagers avec le logo  ou 
- Utilisez la fonction Smart Diagnosis de l'application LG SmartThinQ pour vous aider à diagnostiquer les problèmes avec l'appareil sans l'assistance du centre d'information à la clientèle de LG.

Suivez les instructions de l'application LG SmartThinQ pour effectuer un diagnostic intelligent à l'aide de votre téléphone intelligent.

### REMARQUE

- La fonction Smart Diagnosis<sup>MC</sup> ne peut être activée que si l'appareil peut être mis sous tension à l'aide de la touche **Marche/arrêt**. Si l'appareil ne peut pas être mis sous tension, le dépannage doit être effectué sans utiliser la fonction Smart Diagnosis<sup>MC</sup>.

# ENTRETIEN

## AVERTISSEMENTS

**Pour réduire le risque d'incendie, de décharge électrique ou de blessures, lisez tout le manuel d'utilisation, y compris les consignes de sécurité importantes, avant d'utiliser la laveuse.**

- Débranchez la laveuse avant de la nettoyer pour éviter le risque de décharge électrique. Le non-respect de cet avertissement peut causer des blessures graves, un incendie, une décharge électrique ou la mort.
- N'utilisez pas de substances volatiles (benzène, diluant à peinture, alcool, acétone, etc.), de nettoyeurs abrasifs ou de détergents contenant des composants chimiques forts lors du nettoyage de la laveuse. Vous risqueriez de provoquer une décoloration, d'endommager l'appareil ou de provoquer un incendie.
- Certaines pièces internes sont intentionnellement non mises à la terre et peuvent présenter un risque de choc électrique pendant l'entretien. Réparateurs — prière de ne pas toucher aux pièces suivantes lorsque l'appareil est sous tension. pompe, valve, moteur, et panneau de contrôle.

## Nettoyage régulier

### Entretien après un lavage

Après la fin du cycle, essuyez la porte et l'intérieur du joint de la porte pour enlever toute l'humidité.

- Laissez la porte ouverte pour que l'intérieur du tambour sèche.
- Essuyez le bâti de la laveuse avec un linge sec pour enlever l'humidité.

### Nettoyage de l'extérieur

Bien entretenir votre laveuse peut prolonger sa durée de vie.

#### Porte :

Laver avec un linge humide l'extérieur et l'intérieur, et assécher ensuite avec un linge doux.

#### Extérieur :

- Essuyez immédiatement toute éclaboussure.
- Essuyez avec un linge humide.
- Ne touchez pas la surface ou l'écran avec des objets coupants.

### Entretien et nettoyage de l'intérieur

- Utilisez une serviette ou un linge doux pour essuyer le tour de l'ouverture de la porte et le hublot de la porte.
- Retirez toujours les articles de la laveuse aussitôt que le cycle est terminé. Laisser des articles humides dans la laveuse peut causer des plis, le transfert de couleurs et des odeurs.
- Utilisez le cycle de nettoyage de la cuve une fois par mois, ou plus souvent si nécessaire, pour éliminer l'accumulation de détergent et autres résidus.

### Nettoyage du tambour

Au fil du temps, des résidus peuvent s'accumuler dans le tambour, ce qui peut générer de la moisissure ou une odeur de moisi. Exécutez le cycle tub clean chaque mois pour éliminer les résidus et prévenir les odeurs. Exécutez le cycle plus souvent en cas d'utilisation intensive ou si des odeurs sont déjà présentes.

- 1 Retirez tous les articles du tambour.
- 2 Ajoutez des agents de nettoyage.

Nettoyant	Instructions
Nettoyant pour tambour	Ajoutez-le au compartiment principal de détergent du distributeur de détergent.
Produit détartrant	
Javellisant chloré liquide	Ajoutez-le au compartiment de javellisant du distributeur de détergent.
Nettoyant en poudre	Retirez le contenant à détergent liquide avant de le mettre dans le compartiment à détergent principal
Pastilles nettoyantes	Placez-les directement dans le tambour de la laveuse

- Pour les autres produits de nettoyage du tambour, suivez les directives et recommandations du fabricant.
  - Ne dépassez pas la ligne de remplissage maximal quand vous ajoutez un javellisant ou des nettoyeurs en poudre. Le détergent en poudre pourrait rester dans le tambour après le lavage.
- 3 Fermez le couvercle, fermez le tiroir et appuyez sur le bouton **Marche/arrêt** pour mettre la laveuse en marche.

- 4 Tournez le sélecteur de cycle pour sélectionner le cycle **Tub Clean**.
- 5 Appuyez sur le bouton **Démarrer/pause** pour démarrer le cycle. Le fait de sélectionner n'importe quel autre cycle après que le cycle de nettoyage de la cuve a été sélectionné va causer l'annulation du cycle de nettoyage de la cuve.
- 6 Lorsque le cycle est terminé, ouvrez la porte et laissez sécher complètement l'intérieur du tambour.

#### REMARQUE

- Ne mettez jamais d'articles dans la cuve lorsque vous utilisez le cycle de nettoyage de la cuve. Les articles pourraient être endommagés ou contaminés par les produits nettoyants. Assurez-vous de démarrer le cycle de nettoyage de la cuve uniquement quand le tambour est vide.
- Laissez la porte ouverte après chaque brassée pour que le tambour reste propre.
- Le cycle de nettoyage de la cuve devrait être exécuté une fois par mois.
- Si de la moisissure ou des odeurs de moisi sont déjà présentes, exécutez le cycle de nettoyage de la cuve une fois par semaine pendant trois semaines consécutives.

#### Alerte automatique de nettoyage de la cuve

Quand l'appareil est sous tension et que le message  clignote sur le panneau, cela signifie que le tambour de la laveuse doit être nettoyé. Utilisez le cycle de nettoyage de la cuve pour nettoyer le tambour de la laveuse. La fréquence de l'apparition de l'alerte automatique dépend de l'utilisation de la laveuse, toutefois le message va habituellement apparaître tous les mois ou tous les deux mois.

#### Nettoyage des dépôts minéraux

Si votre eau est dure, des dépôts minéraux peuvent s'accumuler sur les composants internes de la laveuse. Nettoyez régulièrement les dépôts minéraux sur les composants internes pour prolonger la durée de vie de la laveuse. L'utilisation d'un adoucisseur d'eau est recommandée si votre eau est dure.

- Utilisez un produit détartrant pour enlever les dépôts minéraux visibles sur le tambour de la laveuse.

Après chaque détartrage, démarrez toujours le cycle de nettoyage de la cuve avant de laver des vêtements.

- Les dépôts minéraux et autres taches peuvent être enlevés du tambour en acier inoxydable avec un linge doux trempé dans un produit nettoyant pour acier inoxydable.
- N'utilisez pas de laine d'acier ni de nettoyeurs abrasifs.

#### REMARQUE

- Si vous utilisez un produit détartrant ou un nettoyant pour cuve durant le cycle de nettoyage de la cuve, utilisez le cycle de rinçage et d'essorage pour rincer le tambour de la laveuse avant votre prochain cycle de lessive.

#### Nettoyage du tiroir du distributeur de détergent

Le fait de laisser du détergent dans le tiroir du distributeur de détergent pour une période prolongée ou d'utiliser la laveuse pour une période prolongée peut causer une accumulation de tartre dans le tiroir du distributeur de détergent. Retirez et nettoyez le tiroir du distributeur de détergent une fois par semaine.

- 1 Ouvrez au maximum le tiroir du distributeur de détergent.
- 2 Appuyez fortement sur le bouton de désengagement et sortez le tiroir du distributeur de détergent.

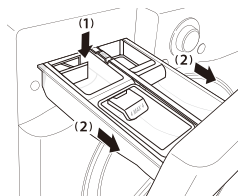

- 3 Retirez les insertions du tiroir.
- 4 Nettoyez les insertions à l'eau chaude.
  - Utilisez un chiffon doux ou une brosse pour enlever les résidus.
  - Utilisez uniquement de l'eau lors du nettoyage du tiroir et des insertions.

- 5 Essuyez toute trace d'humidité avec une serviette ou un linge sec après le nettoyage.
- 6 Remettez en place le tiroir du distributeur de détergent.

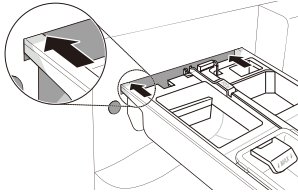

### ⚠ AVERTISSEMENTS

- Ne vaporisez pas d'eau à l'intérieur du bâti. Cela pourrait causer un incendie ou une décharge électrique.

## Nettoyage du joint de la porte

Nettoyez le joint de la porte une fois par mois pour prévenir l'accumulation de saleté.

- 1 Portez des gants de caoutchouc et des lunettes de protection.
- 2 Diluez 3/4 tasse (177 ml) de javellisant chloré liquide dans 1 gallon (3,8 l) d'eau.
- 3 Essuyez les pourtours du joint de la porte.  
Trempez une éponge ou un linge doux dans cette solution diluée et essuyez partout autour du joint de la porte.
- 4 Essuyez pour bien assécher.  
Après le nettoyage, essuyez toute trace d'humidité avec une serviette ou un linge sec.
- 5 Laissez la porte ouverte pour permettre au joint de la porte de sécher complètement.

### ⚠ MISES EN GARDE

- Le nettoyage du joint de la porte avec du javellisant non dilué pourrait altérer le fonctionnement du joint de la porte et des pièces de la laveuse. Vous devez ajouter de l'eau au javellisant avant de vous en servir.

## Nettoyage des filtres d'entrée d'eau

Si la laveuse ne se remplit pas correctement, un code d'erreur est affiché à l'écran. Les filtres d'entrée d'eau sont peut-être bouchés par des dépôts minéraux causés par de l'eau dure, des sédiments ou d'autres débris provenant du système d'approvisionnement en eau.

### ⚠ MISES EN GARDE

- Les filtres d'entrée d'eau protègent les pièces délicates de la vanne d'entrée afin qu'elles ne soient pas endommagées par des particules qui pourraient entrer dans les vannes lors de l'approvisionnement en eau. Le fait de faire fonctionner la laveuse sans ces grillages peut entraîner le blocage d'une vanne en position ouverte et provoquer des inondations et des dommages matériels.
- Si votre eau est dure, les filtres d'entrée d'eau pourraient devenir bouchés par l'accumulation de minéraux.

- 1 Fermez complètement les deux robinets.
- 2 Dévissez les boyaux d'eau chaude et d'eau froide de l'arrière de la laveuse.
- 3 Retirez les filtres des soupapes d'eau avec précaution.
- 4 Enlevez les objets étrangers et faites tremper les filtres dans du vinaigre blanc ou dans un produit détartrant.  
Si vous utilisez un produit détartrant, suivez les directives du fabricant. Faites bien attention de ne pas endommager les filtres en les nettoyant.
- 5 Rincez les filtres abondamment et remettez-les en place en appuyant dessus.
- 6 Purgez et raccordez ensuite les boyaux d'eau.  
Avant de raccorder les boyaux, purgez les boyaux et les conduites d'eau en faisant couler plusieurs gallons d'eau dans une chaudière ou un drain, préférablement avec les robinets complètement ouverts pour obtenir une pression d'eau maximale.

### REMARQUE

- Un message *!E* pourrait clignoter sur le panneau si la pression d'eau est faible ou si un filtre d'entrée d'eau est bouché par une accumulation de particules. Nettoyez le filtre d'entrée d'eau.

## Nettoyage du filtre de la pompe d'évacuation

La laveuse ne réussit pas à bien évacuer l'eau si le filtre de la pompe d'évacuation est obstrué. Nettoyez périodiquement le filtre d'évacuation pour empêcher qu'il se bouche avec des objets étrangers.

### ⚠ AVERTISSEMENTS

- Ouvrir le filtre d'évacuation va causer un déversement d'eau si le tambour de la laveuse en contient. Utilisez un seau si le tambour n'est pas complètement vidé avant d'ouvrir le filtre d'évacuation.
- Utiliser la laveuse sans filtre d'évacuation ou avec un filtre d'évacuation mal assemblé pourrait occasionner des fuites ou le mauvais fonctionnement de la laveuse.

- 1 Éteignez la laveuse et débranchez-la.
- 2 Ouvrez le couvercle du filtre de la pompe d'évacuation.

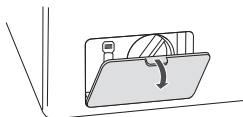

- 3 Évacuez toute l'eau qui reste.  
Débranchez le boyau d'évacuation et enlevez le bouchon du boyau pour évacuer l'eau restante.



- 4 Enlevez le filtre de la pompe.  
Dévissez le filtre de la pompe dans le sens contraire des aiguilles d'une montre pour le retirer.



- 5 Nettoyez le filtre de la pompe et l'ouverture.

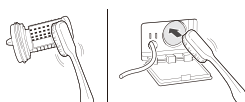

- 6 Remplacez le bouchon sur le boyau d'évacuation et rattachez le boyau d'évacuation.

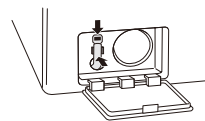

- 7 Insérez le filtre de la pompe d'évacuation.

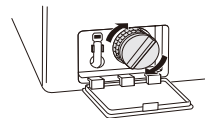

- 8 Refermez le couvercle du filtre de la pompe d'évacuation.

### REMARQUE

- Un message **UE** clignote sur le panneau quand le filtre de la pompe d'évacuation est bouché par une accumulation de particules. Nettoyez le filtre de la pompe d'évacuation.

## Entretien dans les climats froids

### Entreposage de la laveuse

Si vous ne comptez pas utiliser la laveuse pendant une longue période et qu'elle est dans un lieu qui pourrait être exposé à des températures sous le point de congélation, suivez les étapes suivantes pour protéger la laveuse.

- 1 Fermez complètement l'arrivée d'eau.
- 2 Débranchez les tuyaux de l'alimentation en eau et évacuez toute l'eau des tuyaux.

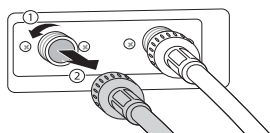

- 3 Branchez le cordon d'alimentation sur une prise électrique correctement mise à la terre.
- 4 Versez un 1 gallon de produit antigel non toxique pour véhicules récréatifs dans la cuve vide et fermez le couvercle. N'utilisez jamais de produit antigel pour automobiles.
- 5 Appuyez sur le bouton **Marche/arrêt**, sélectionnez ensuite **Spin**.
- 6 Appuyez sur le bouton **Démarrer/pause** pour démarrer la pompe d'évacuation.
- 7 Laissez la pompe d'évacuation fonctionner pendant une minute et appuyez ensuite sur le bouton **Marche/arrêt** pour éteindre la laveuse. Cette procédure évacue une partie du produit antigel, mais en laisse assez pour protéger la laveuse contre le gel.
- 8 Débranchez le cordon d'alimentation, essuyez l'intérieur de la cuve avec un chiffon doux et fermez la porte.
- 9 Enlevez les insertions du distributeur. Évacuez toute l'eau qui reste dans les compartiments et laissez-les sécher.
- 10 Entrez la laveuse à la verticale.
- 11 Pour retirer le produit antigel de la laveuse après l'entreposage, faites un cycle de lavage rapide complet avec du détergent.
  - N'ajoutez pas de vêtements pour ce cycle.

### Quand les conduites d'eau sont gelées

- 1 Fermez les robinets reliés aux conduites d'eau.
- 2 Versez de l'eau chaude sur les robinets gelés pour faire fondre les conduites d'eau et pouvoir les retirer.
- 3 Immergez les conduites d'eau dans de l'eau chaude pour les faire fondre.
- 4 Connectez les conduites d'eau aux entrées d'eau de la laveuse et aux robinets. Voir la section Raccordement des conduites d'eau pour plus de détails.
- 5 Ouvrez les robinets.
- 6 Appuyez sur le bouton **Marche/arrêt**.
- 7 Appuyez sur le bouton **Spin**.
- 8 Appuyez sur le bouton **Démarrer/pause**. Vérifiez si l'eau arrive correctement.

### Quand les baux d'évacuation sont gelés

- 1 Versez de l'eau chaude dans le tambour de la laveuse et refermez le rabat. Attendez 1 à 2 heures.
- 2 Appuyez sur le bouton **Marche/arrêt** après la décongélation.
- 3 Appuyez sur le bouton **Spin** pour sélectionner la vidange d'eau et l'essorage.
- 4 Appuyez sur le bouton **Démarrer/pause**. Vérifiez pour vous assurer que l'eau est bien évacuée.

# DÉPANNAGE

## Foire aux questions

**Q :** Pourquoi ma laveuse produit-elle des forts bruits de claquement quand elle se remplit d'eau?

R : Il s'agit en fait d'un problème avec la plomberie de votre maison. Quand la soupape d'eau de la laveuse se ferme, cela peut faire bouger les tuyaux dans votre maison, et le résultat est un fort bruit de claquement. Cet effet, appelé coup de bélier, peut être réduit en installant un dispositif antibélier. Vous pouvez vous procurer des antibéliers dans une quincaillerie ou un magasin de bricolage pour la maison à proximité.

**Q :** Pourquoi y a-t-il si peu d'eau dans ma laveuse? Comment cela peut-il laver les vêtements?

R : Les laveuses HE (haute efficacité) sont conçues pour laver correctement votre lessive tout en utilisant une quantité minimale d'eau et d'énergie. Parce que le volume d'eau est bas, la petite quantité de détergent utilisée est plus concentrée dans l'eau, ce qui donne un excellent rendement au lavage.

**Q :** Lorsque j'appuie sur un bouton, pourquoi la sècheuse émet-elle un son sans que rien ne se produise?

R :

- La fonctionnalité Verrouillage des commandes est activée. Pour désactiver le verrouillage des commandes, mettez la laveuse sous tension, repérez le bouton « \*Control Lock » (inscription sur ou sous le bouton) et maintenez-le enfoncé pendant trois secondes.
- L'alimentation ou la tonalité est coupée.

**Q :** Où dois-je verser les produits de lessive en poudre lorsque je fais mon lavage?

R : Si vous utilisez du détergent à lessive en poudre, mettez-le dans le compartiment principal du distributeur de détergent après avoir enlevé l'insertion pour le détergent liquide. Les détergents en poudre ou les agents de blanchiment en poudre non décolorants doivent être mis directement dans la cuve. Ces produits peuvent être mis dans la cuve vide avant le chargement des articles ou sur les articles déposés dans la cuve.



## Avant d'appeler le réparateur

La laveuse est dotée d'un système de surveillance automatique des erreurs qui détecte et diagnostique très tôt les problèmes. Si la laveuse ne fonctionne pas correctement ou ne fonctionne pas du tout, vérifiez ce qui suit avant d'appeler un technicien.

### Bruits que vous pourriez entendre

Bruit	Cause possible	Solutions
Vaporisation ou sifflement	Eau qui est distribuée ou qui circule durant le cycle.	• Fonctionnement normal
Bourdonnement ou gargouillement	La pompe d'évacuation pompe l'eau de la laveuse quelques fois durant un cycle.	• Fonctionnement normal
De l'eau qui remue	Un liquide contenu dans l'anneau d'équilibre autour de la cuve aide la cuve à tourner de façon fluide.	• Fonctionnement normal
Eau ajoutée après que la laveuse a déjà commencé à fonctionner	La laveuse s'adapte en fonction de la grosseur et du type de brassée, et rajoute plus d'eau au besoin.	• Fonctionnement normal
	La brassée est peut-être déséquilibrée. Si la laveuse détecte que la brassée est déséquilibrée, elle arrête de fonctionner et se remplit pour redistribuer la charge.	
	La laveuse dilue peut-être les additifs pour la lessive pour les ajouter à la brassée.	
Claquement et cliquetis	Des objets étrangers (clés, pièces de monnaie ou épingles de sûreté) peuvent se retrouver dans le tambour ou la pompe.	• Arrêtez la laveuse, vérifiez qu'aucun objet ne se trouve dans le tambour ou le filtre d'évacuation. Si le bruit continue lorsque vous redémarrez la laveuse, appelez un technicien.
Bruit sourd	Les grosses brassées peuvent produire un bruit sourd.	• C'est normal. Si le bruit continue, la laveuse est probablement déséquilibrée. Arrêtez et redistribuez la brassée.
	La brassée est peut-être déséquilibrée.	• Suspendez le cycle et redistribuez la brassée.
Bruit de vibrations	Il reste du matériel d'emballage sur la laveuse.	• Consultez l'information sous Déballage et retrait du matériel d'emballage dans la section Installation.
	La brassée est peut-être mal distribuée dans le tambour.	• Suspendez le cycle et redistribuez la brassée.
	Les pieds de nivellement ne sont pas tous fermement et également appuyés sur le plancher.	• Consultez Mise au niveau de la laveuse dans la section Installation.
	Le plancher n'est pas assez stable.	• Assurez-vous que le plancher est solide et qu'il ne fléchit pas. Consultez la rubrique Plancher dans la section sur les exigences d'installation.
Bruit de grincement	Il reste du matériel d'emballage sur la laveuse.	• Consultez l'information sous Déballage et retrait du matériel d'emballage dans la section Installation.
Bruit de claquement quand la laveuse se remplit d'eau (coup de bélier)	La plomberie dans la maison bouge ou fléchit quand les soupapes d'eau dans la laveuse se referment.	• Le coup de bélier n'est pas le résultat d'un défaut de la laveuse. Installez des dispositifs antibéliers (achetés séparément dans une quincaillerie ou un centre de bricolage pour la maison) entre le boyau de remplissage et la laveuse pour les meilleurs résultats.
	La pression de l'arrivée d'eau dans la maison est très élevée.	• Réglez le régulateur de l'arrivée d'eau à une pression plus faible ou contactez un plombier.

## FONCTIONNEMENT

Problème	Cause possible	Solutions
Fuite d'eau	Un boyau d'entrée d'eau est mal raccordé au robinet ou à la laveuse.	<ul style="list-style-type: none"> <li>Recherchez des fuites, des fentes ou des fissures sur les boyaux.</li> <li>Vérifiez et serrez le raccordement des boyaux.</li> </ul>
	Les tuyaux d'évacuation de la résidence sont bouchés.	<ul style="list-style-type: none"> <li>La laveuse évacue l'eau très rapidement. Vérifiez si l'eau refoule du tuyau d'évacuation pendant l'évacuation de la cuve. Si vous voyez de l'eau sortir du tuyau d'évacuation, vérifiez si le boyau d'évacuation est bien installé, et vérifiez si quelque chose bloque le tuyau d'évacuation. Communiquez avec un plombier pour réparer le tuyau d'évacuation.</li> </ul>
	Le boyau d'évacuation est sorti du drain, ou n'est pas inséré assez loin.	<ul style="list-style-type: none"> <li>Fixez le boyau d'évacuation au boyau d'entrée ou au tuyau vertical pour l'empêcher de se déloger durant l'évacuation de la cuve. Pour les petits tuyaux d'évacuation, insérez le boyau d'évacuation à la profondeur de la bride du boyau. Pour les grands tuyaux d'évacuation, insérez le boyau d'évacuation à 1 ou 2 pouces (2,5 cm à 5,1 cm) sous la bride du boyau.</li> </ul>
	Un gros article comme un oreiller ou une couverture dépasse du dessus du tambour.	<ul style="list-style-type: none"> <li>Utilisez le cycle Literie pour les articles volumineux. Faites très attention et ne lavez jamais plus d'une demie brassée d'articles qui ont tendance à flotter, comme les oreillers par exemple.</li> <li>Arrêtez la laveuse et vérifiez la brassée. Assurez-vous que la brassée ne dépasse pas le bord supérieur du tambour.</li> </ul>
	Le détergent produit trop de bulles.	<ul style="list-style-type: none"> <li>Un excès de bulles peut créer des fuites. Il peut être causé par le type et la quantité de détergent utilisé. Utilisez uniquement du détergent haute efficacité (HE). La quantité normale de détergent à utiliser est du quart (1/4) ou de la moitié (1/2) de la quantité maximale recommandée par le fabricant du détergent.</li> </ul>
Fuite d'eau à chaque cycle	Les boyaux ne sont pas installés correctement.	<ul style="list-style-type: none"> <li>Consultez la section Raccordement des conduites d'eau pour réinstaller les tuyaux. Remplacez les tuyaux endommagés.</li> </ul>
La laveuse n'évacue pas l'eau de la cuve	Boyau d'évacuation écrasé.	<ul style="list-style-type: none"> <li>Assurez-vous que le boyau d'évacuation n'est pas écrasé.</li> </ul>
	Le drain est mal situé.	<ul style="list-style-type: none"> <li>Assurez-vous que le boyau du drain n'est pas à plus de 5 pi (1,5 m) de la laveuse.</li> </ul>
Excès de bulles	Trop de détergent ou mauvais détergent.	<ul style="list-style-type: none"> <li>Les détergents HE sont conçus spécialement pour les laveuses haute efficacité et comportent des agents de réduction de bulles. Utilisez seulement du détergent comportant le logo Haute efficacité (HE).</li> </ul>
La laveuse ne s'allume pas	Le câble d'alimentation n'est pas correctement branché.	<ul style="list-style-type: none"> <li>Vérifiez que le câble d'alimentation est branché sur une prise c.a. à 3 trous (Mise à la terre) de 120 V/60 Hz.</li> </ul>
	Un fusible de votre résidence est brûlé, un disjoncteur a été déclenché ou il y a une panne de courant.	<ul style="list-style-type: none"> <li>Réinitialisez le disjoncteur ou remplacez le fusible. N'augmentez pas la capacité du fusible. S'il s'agit d'un problème de surcharge du circuit, faites-le corriger par un électricien qualifié.</li> </ul>

Problème	Cause possible	Solutions
Le cycle de lavage prend plus de temps que d'habitude	La laveuse ajuste automatiquement la durée du cycle en fonction de la charge, de la pression d'eau et des conditions de fonctionnement.	<ul style="list-style-type: none"> <li>• C'est normal. La laveuse ajuste automatiquement la durée du cycle afin d'optimiser les résultats pour le cycle sélectionné. La durée affichée n'est qu'une estimation. La durée réelle peut être différente.</li> </ul>
Le javellisant n'est pas distribué.	Le couvercle du distributeur de javellisant n'est pas correctement installé.	<ul style="list-style-type: none"> <li>• Assurez-vous que le couvercle du distributeur de javellisant est correctement installé et s'est bien mis en place avant le début du cycle.</li> </ul>
	Le distributeur de javellisant est sale ou obstrué.	<ul style="list-style-type: none"> <li>• Soulevez le couvercle du distributeur de javellisant et nettoyez le réservoir. Les peluches et autres débris qui s'accumulent dans le distributeur peuvent empêcher une bonne distribution du javellisant.</li> </ul>
Le javellisant est distribué trop tôt.	Le distributeur de javellisant est rempli pour une brassée future.	<ul style="list-style-type: none"> <li>• Vous ne pouvez pas mettre de javellisant dans le distributeur pour un usage futur. Le javellisant sera distribué à chaque brassée.</li> </ul>
Distribution incomplète ou aucune distribution de détergent	Les compartiments à détergent sont bouchés à cause d'un remplissage incorrect.	<ul style="list-style-type: none"> <li>• Assurez-vous que le détergent et les additifs sont placés dans les bons compartiments du distributeur. Pour tous les types de détergent, assurez-vous toujours que le tiroir du distributeur est complètement fermé avant le démarrage du cycle.</li> </ul>
	Trop de détergent utilisé.	<ul style="list-style-type: none"> <li>• Assurez-vous que la quantité suggérée de détergent est utilisée selon les recommandations du fabricant. Vous pouvez aussi diluer le détergent avec de l'eau jusqu'à la ligne de remplissage maximale du compartiment pour éviter les obstructions. N'utilisez que des détergents HE (haute efficacité).</li> <li>• <b>REMARQUE</b> : Utilisez toujours aussi peu de détergent que possible. Les laveuses à haute efficacité n'ont besoin que d'une très petite quantité de détergent pour obtenir des résultats optimaux. Utiliser trop de détergent va causer un lavage et un rinçage de mauvaise qualité et pourrait entraîner des odeurs dans la laveuse.</li> </ul>
	Approvisionnement en eau insuffisant.	<ul style="list-style-type: none"> <li>• Vérifiez que les robinets d'eau chaude et d'eau froide sont tous les deux complètement ouverts.</li> </ul>
	Résidus normaux.	<ul style="list-style-type: none"> <li>• Il est normal qu'une petite quantité de détergent demeure dans le distributeur. Si ces résidus s'accumulent, ils peuvent empêcher la distribution normale des produits. Consultez les directives de nettoyage.</li> </ul>
La laveuse ne fonctionne pas	Le panneau de contrôle s'est éteint après une période d'inactivité.	<ul style="list-style-type: none"> <li>• C'est normal. Appuyez sur le bouton <b>Marche/arrêt</b> pour allumer la laveuse.</li> </ul>
	La laveuse est débranchée.	<ul style="list-style-type: none"> <li>• Assurez-vous que le câble d'alimentation est bien branché sur une prise électrique fonctionnelle.</li> </ul>
	L'approvisionnement en eau est fermé.	<ul style="list-style-type: none"> <li>• Ouvrez complètement le robinet d'eau froide et le robinet d'eau chaude.</li> </ul>
	Les commandes ne sont pas réglées correctement.	<ul style="list-style-type: none"> <li>• Assurez-vous que le cycle a été réglé correctement, fermez le couvercle et appuyez sur le bouton <b>Démarrer/pause</b>.</li> </ul>

Problème	Cause possible	Solutions
La laveuse ne fonctionne pas	Le couvercle est ouvert.	<ul style="list-style-type: none"> <li>La laveuse ne peut pas fonctionner si le couvercle est ouvert. Fermez le couvercle, et vérifiez que rien n'est coincé sous le couvercle qui l'empêcherait d'être complètement fermé.</li> </ul>
	Le disjoncteur ou le fusible du circuit est déclenché ou brûlé.	<ul style="list-style-type: none"> <li>Vérifiez les disjoncteurs et les fusibles de la maison. Remplacez les fusibles grillés ou remettez les disjoncteurs en place. La laveuse doit être branchée sur un circuit électrique indépendant.</li> </ul>
	Les commandes doivent être réinitialisées.	<ul style="list-style-type: none"> <li>Appuyez sur le bouton <b>Marche/arrêt</b>, puis sélectionnez à nouveau le cycle souhaité et appuyez sur le bouton <b>Démarrer/pause</b>.</li> </ul>
	On n'a pas appuyé sur la touche Démarrer/pause après la sélection du cycle.	<ul style="list-style-type: none"> <li>Appuyez sur le bouton <b>Marche/arrêt</b>, puis sélectionnez à nouveau le cycle souhaité et appuyez sur le bouton <b>Démarrer/pause</b>. La laveuse s'éteindra si le bouton <b>Démarrer/pause</b> n'est pas enfoncé dans un délai de 60 minutes.</li> </ul>
	La pression d'eau est très faible.	<ul style="list-style-type: none"> <li>Ouvrez un autre robinet de votre résidence pour vérifier si la pression d'eau est adéquate.</li> </ul>
	La laveuse est trop froide.	<ul style="list-style-type: none"> <li>Si la laveuse a été exposée à des températures inférieures au point de congélation pendant une période prolongée, laissez-la se réchauffer avant d'appuyer sur le bouton <b>Marche/arrêt</b>.</li> <li>Sinon, l'écran ne s'allumera pas.</li> </ul>
La cuve ne se remplit pas correctement.	Le filtre est bouché.	<ul style="list-style-type: none"> <li>Vérifiez que les filtres d'entrée d'eau des soupapes d'entrée d'eau ne sont pas bouchés. Consultez les directives de nettoyage du filtre.</li> </ul>
	Les boyaux d'entrée d'eau sont peut-être écrasés.	<ul style="list-style-type: none"> <li>Vérifiez si les boyaux d'entrée d'eau sont écrasés ou bouchés.</li> </ul>
	Efficacité énergétique.	<ul style="list-style-type: none"> <li>Il s'agit d'une laveuse à haute efficacité (HE). Par conséquent, les réglages du niveau d'eau de cette laveuse peuvent être différents de ceux des laveuses conventionnelles.</li> </ul>
	Approvisionnement en eau insuffisant.	<ul style="list-style-type: none"> <li>Vérifiez que les robinets d'eau chaude et d'eau froide sont tous les deux complètement ouverts.</li> </ul>
	Le couvercle de la laveuse est ouvert.	<ul style="list-style-type: none"> <li>La laveuse ne peut pas fonctionner si le couvercle est ouvert. Fermez le couvercle, et vérifiez que rien n'est coincé sous le couvercle qui l'empêcherait d'être complètement fermé.</li> </ul>
Le niveau d'eau est trop bas/on ne voit pas d'eau dans le tambour	Efficacité énergétique	<ul style="list-style-type: none"> <li>Il s'agit d'une laveuse à haute efficacité (HE). Par conséquent, les réglages du niveau d'eau de cette laveuse peuvent être différents de ceux de votre laveuse précédente. normalement, l'eau ne couvre pas les vêtements. Le niveau de remplissage est optimisé en fonction du mouvement de lavage pour offrir des résultats de lavage optimaux.</li> </ul>

## Performances





Problème	Cause possible	Solutions
Plis	Les articles n'ont pas été sortis de la laveuse assez rapidement à la fin du cycle.	<ul style="list-style-type: none"> <li>Retirez toujours les articles de la laveuse aussitôt que le cycle est terminé.</li> </ul>
	La laveuse est surchargée.	<ul style="list-style-type: none"> <li>La laveuse peut être complètement remplie, mais les articles ne doivent pas être compressés dans le tambour. Le couvercle de la laveuse doit pouvoir être fermé facilement.</li> </ul>
	Les boyaux d'entrée d'eau chaude et d'eau froide sont inversés.	<ul style="list-style-type: none"> <li>Un rinçage à l'eau chaude peut créer des plis dans les articles. Vérifiez le raccordement des boyaux.</li> </ul>
Taches	Le javellisant ou l'assouplissant est distribué trop tôt.	<ul style="list-style-type: none"> <li>Le compartiment du distributeur déborde, ce qui provoque la distribution immédiate du javellisant ou de l'assouplissant. Mesurez toujours le javellisant pour éviter que le compartiment déborde - un contenant au maximum. Si le tiroir du distributeur se referme trop rapidement, cela entraîne la distribution immédiate de l'assouplissant.</li> </ul>
	Un agent de blanchiment ou de l'assouplisseur a été versé directement sur les articles dans le tambour.	<ul style="list-style-type: none"> <li>Utilisez toujours le distributeur pour vous assurer que les produits de lessive sont correctement distribués, au bon moment durant le cycle.</li> </ul>
	On n'a pas déchargé la laveuse promptement.	<ul style="list-style-type: none"> <li>Retirez toujours les articles de la laveuse aussi rapidement que possible après la fin du cycle.</li> </ul>
	Les articles n'ont pas été triés correctement.	<ul style="list-style-type: none"> <li>Lavez toujours les articles foncés séparément des articles blancs ou pâles pour éviter le transfert de couleurs. Ne lavez jamais d'articles très sales avec des articles légèrement sales.</li> </ul>
Les vêtements restent tachés	Les options correctes n'ont pas été sélectionnées.	<ul style="list-style-type: none"> <li>La grosse saleté et les taches tenaces peuvent exiger une plus grande puissance de lavage. Sélectionnez la fonction de Heavy pour augmenter la puissance de lavage du cycle sélectionné.</li> </ul>
	Taches déjà imprégnées.	<ul style="list-style-type: none"> <li>Les articles peuvent comporter des taches qui sont déjà imprégnées depuis un certain temps. Ces taches peuvent être difficiles à éliminer. Un lavage à la main ou un prétraitement pourrait aider à éliminer ces taches.</li> </ul>
Odeur	Certaines odeurs sont causées par le caoutchouc attaché à la laveuse.	<ul style="list-style-type: none"> <li>Cette odeur est normale pour du caoutchouc neuf, et elle disparaîtra après que la laveuse aura été utilisée à quelques reprises.</li> </ul>
	Si le joint d'étanchéité en caoutchouc et la zone d'étanchéité de la porte ne sont pas nettoyés régulièrement, des odeurs provenant de moisissures ou de corps étrangers peuvent se faire sentir.	<ul style="list-style-type: none"> <li>Assurez-vous de nettoyer régulièrement le joint d'étanchéité de la porte, et vérifiez sous le joint si de petits articles s'y trouvent lorsque vous retirez la brassée de la laveuse.</li> </ul>
	Des odeurs peuvent se dégager si des corps étrangers demeurent dans le filtre de la pompe de vidange.	<ul style="list-style-type: none"> <li>Assurez-vous de nettoyer régulièrement le filtre de la pompe de vidange.</li> </ul>





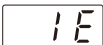

Problème	Cause possible	Solutions
Odeur	Des odeurs peuvent se dégager si le tuyau de vidange n'est pas correctement installé, provoquant le pompage de l'eau (ce qui signifie que l'eau est réacheminée à l'intérieur de la laveuse).	<ul style="list-style-type: none"> <li>• Lorsque vous installez le tuyau de vidange, assurez-vous qu'il n'est pas plié ni bloqué.</li> </ul>
	Si vous utilisez la fonction de séchage, des odeurs peuvent se dégager si des peluches et d'autres articles de lessive se fixent à l'élément chauffant. (Modèle avec sècheuse seulement)	<ul style="list-style-type: none"> <li>• Cela ne signifie pas que l'appareil est défectueux.</li> </ul>
	Une odeur particulière peut émaner lorsque des vêtements humides sont séchés avec de l'air chaud. (Modèle avec sècheuse seulement)	<ul style="list-style-type: none"> <li>• Cette odeur se dissipera après un moment.</li> </ul>

## Wi-Fi

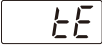
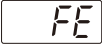
Problème	Cause possible	Solutions
L'appareil et le téléphone intelligent n'arrivent pas à se connecter au réseau Wi-Fi.	Le mot de passe du réseau Wi-Fi a été mal saisi.	<ul style="list-style-type: none"> <li>• Supprimez votre réseau Wi-Fi domestique et recommencez le processus d'enregistrement.</li> </ul>
	Les données mobiles de votre téléphone intelligent sont activées.	<ul style="list-style-type: none"> <li>• Désactivez les <b>données mobiles</b> de votre téléphone intelligent avant d'enregistrer l'appareil.</li> </ul>
	Le nom du réseau sans fil (SSID) est erroné.	<ul style="list-style-type: none"> <li>• Le nom du réseau sans fil (SSID) doit être une combinaison de lettres et de chiffres anglais. (N'utilisez pas de caractères spéciaux.)</li> </ul>
	La fréquence du routeur n'est pas de 2,4 GHz.	<ul style="list-style-type: none"> <li>• Seule une fréquence de routeur de 2,4 GHz est prise en charge. Réglez le routeur sans fil à 2,4 GHz et connectez-y l'appareil. Pour connaître la fréquence du routeur, informez-vous auprès de votre fournisseur de services Internet ou du fabricant du routeur.</li> </ul>
	La distance entre l'appareil et le routeur est trop grande.	<ul style="list-style-type: none"> <li>• Si l'appareil est trop éloigné du routeur, le signal peut être faible et la connexion peut ne pas être configurée correctement. Placez le routeur plus près de l'appareil ou achetez et installez un répéteur Wi-Fi.</li> </ul>

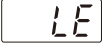
## Codes d'erreur

Problème	Cause possible	Solutions
<b>La laveuse se remplit d'eau lentement ou pas du tout, ou l'écran affiche</b> 	<b>Les robinets d'entrée d'eau ne sont pas complètement ouverts.</b>	<ul style="list-style-type: none"> <li>Assurez-vous que les robinets d'entrée d'eau sont complètement ouverts.</li> </ul>
	<b>Les boyaux d'entrée d'eau sont écrasés ou pincés.</b>	<ul style="list-style-type: none"> <li>Vérifiez si les boyaux d'entrée d'eau sont écrasés ou pincés. Faites attention lorsque vous déplacez la laveuse pour le nettoyage.</li> </ul>
	<b>Les filtres d'entrée d'eau sont bouchés.</b>	<ul style="list-style-type: none"> <li>Nettoyez les filtres d'entrée. Consultez la section Entretien.</li> </ul>
	<b>La pression d'eau de la résidence est trop faible.</b>	<ul style="list-style-type: none"> <li>Ouvrez un autre robinet de votre résidence pour vérifier si la pression d'eau est adéquate et si le débit d'eau n'est pas restreint. Dévissez le boyau d'entrée d'eau de la laveuse et faites couler quelques gallons d'eau à travers le boyau pour purger les conduites d'eau. Si la pression est trop faible, communiquez avec un plombier pour faire réparer les conduites d'eau.</li> </ul>
	<b>Si le rééquilibrage de la brassée n'a pas fonctionné, ce code d'erreur est affiché.</b>	<ul style="list-style-type: none"> <li>La tentative automatique de rééquilibrage de brassée n'a pas fonctionné. Le cycle est suspendu pour vous permettre de redistribuer la brassée manuellement.</li> </ul>
	<b>La brassée est trop petite.</b>	<ul style="list-style-type: none"> <li>Lorsque la brassée est trop petite, d'autres articles doivent être ajoutés pour permettre à la laveuse d'équilibrer la charge.</li> </ul>
	<b>Des articles lourds sont mélangés avec des articles légers.</b>	<ul style="list-style-type: none"> <li>La brassée comporte peut-être un mélange d'articles lourds et d'articles légers. Essayez toujours de laver des articles d'un poids similaire pour permettre à la laveuse de distribuer la charge uniformément durant l'essorage.</li> </ul>
	<b>La brassée est déséquilibrée.</b>	<ul style="list-style-type: none"> <li>Redistribuez manuellement la brassée si les articles se sont enchevêtrés et empêchent le bon fonctionnement de la distribution automatique.</li> </ul>
	<b>La brassée contient des oreillers ou des coussins.</b>	<ul style="list-style-type: none"> <li>Lavez seulement les enveloppes. Retirez le rembourrage des oreillers ou des coussins avant de laver les enveloppes.</li> </ul>
<b>La cuve ne tourne pas ou</b>   	<b>La porte n'est pas bien fermée.</b>	<ul style="list-style-type: none"> <li>Fermez bien la porte. Si le message continue à apparaître, débranchez le cordon d'alimentation et appelez un technicien.</li> </ul>

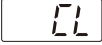
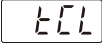
Problème	Cause possible	Solutions
L'eau est évacuée très lentement, ou n'est pas évacuée du tout, ou 	Le tuyau de vidange est écrasé, pincé ou bouché.	<ul style="list-style-type: none"> <li>Assurez-vous que le tuyau de vidange n'est pas obstrué et qu'il n'est pas pincé derrière ou sous la laveuse.</li> </ul>
	La sortie du drain est à plus de 96 po (2,4 m) de hauteur à partir du bas de la laveuse.	<ul style="list-style-type: none"> <li>L'extrémité du tuyau de vidange ne doit pas se trouver à plus de 96 pouces (2,4 m) au-dessus de la partie inférieure de la laveuse.</li> </ul>
	Erreur de commande.	<ul style="list-style-type: none"> <li>Débranchez la laveuse et attendez 60 secondes. Rebranchez l'alimentation et essayez encore. Si l'erreur est encore affichée, appelez un technicien.</li> </ul>
	Le niveau d'eau est trop élevé en raison d'une soupape défectueuse.	<ul style="list-style-type: none"> <li>Fermez les robinets, débranchez la laveuse et appelez un technicien.</li> </ul>
	Le capteur de niveau d'eau ne fonctionne pas correctement.	<ul style="list-style-type: none"> <li>Fermez les robinets, débranchez la laveuse et appelez un technicien.</li> </ul>
	Une erreur de moteur s'est produite.	<ul style="list-style-type: none"> <li>Laissez la laveuse reposer pendant 30 minutes et redémarrez le cycle. Si le code d'erreur LE est encore affiché, appelez un technicien.</li> </ul>
	Si la laveuse détecte trop de mousse, elle affiche ce code d'erreur et ajoute un cycle de réduction de la mousse. Cela ajoute environ 2 heures à la durée du cycle. Si trop de mousse est détectée pendant l'essorage, la laveuse s'arrête pour éviter les fuites.	<ul style="list-style-type: none"> <li>N'ajoutez pas plus de détergent que la quantité recommandée par le fabricant. Pour éliminer la mousse, mettez la laveuse hors tension, puis sous tension, et lancez le cycle <b>Rinse+Spin</b>.</li> </ul>
	Le niveau d'eau est trop bas ou trop élevé par rapport à la taille de la brassée.	<ul style="list-style-type: none"> <li>Le capteur de niveau d'eau ne fonctionne pas correctement. Débranchez le cordon d'alimentation et appelez un technicien.</li> </ul>
	Le tuyau d'arrivée, le tuyau de vidange ou la pompe de vidange sont gelés.	<ul style="list-style-type: none"> <li>Consultez la section Entretien dans les climats froids pour obtenir des instructions.</li> </ul>
	Le verrouillage des commandes est activé.	<ul style="list-style-type: none"> <li>Il ne s'agit pas d'un code d'erreur. Ce code indique que la fonctionnalité Verrouillage des commandes est activée. Appuyez sur le bouton <b>Control Lock</b> et maintenez-le enfoncé pendant trois secondes.</li> </ul>
	La fonctionnalité Nettoyage de la cuve est activée ou le tambour de la laveuse a besoin d'être nettoyé.	<ul style="list-style-type: none"> <li>Il ne s'agit pas d'un code d'erreur. Ce code indique que la fonctionnalité Nettoyage de la cuve est activée ou qu'il faut l'activer. Utilisez l'option Nettoyage de la cuve pour nettoyer la cuve.</li> </ul>



# GARANTIE LIMITÉE

## POUR CANADA

AVIS D'ARBITRAGE : LA PRÉSENTE GARANTIE LIMITÉE CONTIENT UNE DISPOSITION SUR L'ARBITRAGE QUI EXIGE QUE LE RÈGLEMENT DES DIFFÉRENDS ENTRE VOUS ET LG S'EFFECTUE PAR ARBITRAGE EXÉCUTOIRE PLUTÔT QUE DEVANT UN TRIBUNAL, À MOINS QUE LES LOIS DE VOTRE PROVINCE OU TERRITOIRE L'INTERDISENT OU QUE, DANS UN AUTRE TERRITOIRE DE COMPÉTENCE, VOUS VOUS PRÉVALEZ D'UNE OPTION DE RETRAIT. LES RECOURS COLLECTIFS ET LES PROCÈS DEVANT JURY NE SONT PAS AUTORISÉS PAR LE PROCESSUS D'ARBITRAGE. VEUILLEZ VOUS RÉFÉRER CI-DESSOUS À L'ARTICLE « PROCÉDURE DE RÈGLEMENT DE DIFFÉREND ».

Si votre laveuse de LG (le « produit ») ne fonctionne pas à cause d'un défaut lié au matériel ou à la fabrication lors d'un usage domestique normal au cours de la période de garantie énoncée ci-dessous, LG Canada réparera ou remplacera le produit, à sa discrétion, à la réception d'une preuve de l'achat original. Cette garantie est valide seulement pour l'acheteur original du produit et s'applique uniquement à un produit distribué au Canada par LG Canada ou un distributeur canadien autorisé de celle-ci. La garantie s'applique uniquement aux produits situés et utilisés au Canada.

PÉRIODE DE GARANTIE : (Remarque : Dans le cas où la date d'achat initial ne peut pas être vérifiée, la garantie commence soixante (60) jours après la date de fabrication.)			
Période	Un (1) an à compter de la date d'achat initiale	Trois (3) ans après la date d'achat original de l'appareil.	Dix (10) ans après la date d'achat original de l'appareil.
Portée de la garantie	Pièces et main-d'œuvre (pièces internes fonctionnelles seulement)	Cuve en acier inoxydable	Moteur DD (stator, rotor et capteur Hall)
Remarque	LG fournira les pièces et la main-d'œuvre pour réparer ou remplacer les pièces défectueuses.	Garantie prolongée sur les composantes (pièces seulement) (Le consommateur sera facturé pour la main-d'œuvre un (1) an après la date d'achat.)	

Les bruits liés au fonctionnement normal, le non-respect des directives du manuel d'utilisation, d'entretien ou d'installation de même que l'utilisation de l'appareil dans un environnement inadéquat ne sont pas couverts par cette garantie.

- Les produits et pièces de remplacement sont garantis pour la portion restante de la période de garantie originale ou quatre-vingt-dix (90) jours, selon la période la plus longue.
- Les produits et pièces de remplacement peuvent être neufs ou remis à neuf.
- La preuve de l'achat de détail original spécifiant le modèle du produit et la date d'achat est requise pour obtenir un service sous garantie en vertu de la présente garantie limitée.

LA SEULE RESPONSABILITÉ DE LG CANADA SE LIMITE À LA GARANTIE DÉFINIE CI-DESSOUS. HORMIS DANS LES CONDITIONS EXPLICITEMENT DÉFINIES AUX PRÉSENTES, LG CANADA NE FAIT AUCUNE GARANTIE OU CONDITION PAR RAPPORT À L'APPAREIL, QU'ELLE SOIT EXPRESSE OU IMPLICITE, Y COMPRIS, SANS LIMITATION, TOUTE GARANTIE IMPLICITE D'APPLICATION OU DE CONFORMITÉ À UN USAGE PARTICULIER, ET AUCUNE DÉCLARATION NE LIERA LG CANADA. LG CANADA N'AUTORISE PERSONNE À CRÉER OU À ASSUMER UNE AUTRE GARANTIE OU RESPONSABILITÉ PAR RAPPORT À CET APPAREIL. DANS LES CAS OÙ UNE GARANTIE OU CONDITION EST REQUISE PAR LA LOI, LA DURÉE DE CELLE-CI EST LIMITÉE À LA PÉRIODE DE GARANTIE EXPRESSE CI-DESSUS. LG CANADA, LE FABRICANT OU SON DISTRIBUTEUR NE SAURAIENT ÊTRE RESPONSABLES DES DOMMAGES INCIDENTS, CONSÉCUTIFS, SPÉCIAUX, DIRECTS OU INDIRECTS, PERTE DE VALEUR, DE BÉNÉFICES, DOMMAGES PUNITIFS OU EXEMPLAIRES OU AUTRES, QU'ILS SURVIENNENT DIRECTEMENT OU INDIRECTEMENT D'UNE RUPTURE DE CONTRAT, ESSENTIELLE OU NON, OU DE TOUT ACTE OU OMISSION, TORT OU AUTRE.

Cette garantie vous donne des droits légaux particuliers. D'autres droits peuvent vous être accordés en fonction de votre région et de ses lois applicables. Toute condition de cette garantie qui rejette ou modifie une condition ou garantie implicite dans le cadre des lois régionales est dissociable lorsqu'elle entre en conflit avec les lois régionales, sans que cela n'affecte le reste des conditions de cette garantie.

### LA PRÉSENTE GARANTIE LIMITÉE NE COUVRE PAS CE QUI SUIT :

- Les interventions de livraison, de prise en charge ou d'installation du produit ; la livraison de conseils au client sur le fonctionnement de l'appareil ; la réparation ou le remplacement des fusibles ou la correction du branchement électrique ou de la plomberie, ou la correction de réparations ou d'installations non autorisées.
- La panne de l'appareil en cas de panne de courant ou d'arrivée électrique inadaptée.
- Les dommages causés par des tuyaux d'eau qui fuient qui sont inadapés ou gelés, des petits tuyaux de vidange, une arrivée d'eau inadaptée ou coupée, ou une arrivée d'air inadaptée.
- Les dommages résultant du fonctionnement de l'appareil en atmosphère corrosive ou contraire aux consignes détaillées dans le manuel du propriétaire de l'appareil.
- Les dommages à l'appareil causés par un accident, les parasites, la foudre, le vent, un incendie, les inondations ou les catastrophes naturelles.
- Les dommages ou les pannes de l'appareil causées par une modification ou altération non autorisée, ou l'usage détourné, ou résultant d'une fuite d'eau liée à une mauvaise installation.
- Les dommages ou pannes de l'appareil causés par un courant électrique ou des codes de plomberie incorrects, ou un usage commercial ou industriel inapproprié, ou une utilisation d'accessoires, de composants ou de produits de nettoyage non approuvés par LG Canada.
- Les dommages causés par le transport et la manutention, y compris les rayures, bosses, entailles ou autres dommages à la finition de l'appareil, à moins que ces dommages ne résultent de défauts de pièce ou main-d'œuvre et soient rapportés dans la première semaine suivant la livraison.
- Les dommages et les pièces manquantes pour tout produit utilisé aux fins de démonstration, tout produit déjà déballé avant l'achat, tout produit vendu au rabais et tout produit remis à neuf.
- Les appareils dont les numéros de série originaux ont été enlevés, altérés ou ne peuvent pas être déterminés facilement. Le modèle et le numéro de série, ainsi que la facture d'achat originale, sont nécessaires à la validation de la garantie.
- Les augmentations des frais de fonctionnement et des autres dépenses de fonctionnement.
- Le remplacement des ampoules, des filtres ou des consommables.
- Les réparations lorsque votre appareil est utilisé dans des conditions autres que normales et domestiques (y compris, sans limitation, l'utilisation commerciale, dans des bureaux ou des installations récréatives) ou contraires aux consignes établies dans le manuel du propriétaire de l'appareil.
- Les coûts associés au retrait de l'appareil de votre foyer pour réparation.
- Le retrait et la réinstallation de l'appareil s'il est situé dans un endroit inaccessible ou s'il n'est pas installé conformément aux consignes d'installations publiées, y compris dans le manuel d'installation et dans le manuel du propriétaire de l'appareil.
- Les accessoires de l'appareil comme les bacs de porte, les paniers, les poignées, les étagères, etc. Les pièces autres que celles incluses dans le produit d'origine sont également exclues.
- Les dommages résultant de la mauvaise utilisation, installation, réparation ou entretien, ou de l'abus de l'appareil. La mauvaise réparation comprend l'utilisation de pièces non approuvées ou indiquées par LG Canada.
- Couverture pour réparations à domicile, pour produit sous garantie, sera fournie si le Produit se trouve dans un rayon de 150 km du centre de service autorisé (ASC) le plus près, tel que déterminé par LG Canada. Si votre Produit est situé à l'extérieur du rayon de 150 km d'un centre de service autorisé, tel que déterminé par LG Canada, il en ira de votre responsabilité d'apporter votre Produit, à vos frais, au centre de service (ASC) pour réparation sous garantie.

**Tous coûts et dépenses associés aux circonstances exclues ci-dessus, énumérés sous la rubrique "Cette garantie limitée ne couvre pas" sont à la charge du consommateur.**

AFIN D'OBTENIR SOUTIEN DE GARANTIE ET INFORMATIONS SUPPLÉMENTAIRES VEUILLEZ NOUS APPELER OU VISITER NOTRE SITE WEB :

Sans frais : 1-888-542-2623 (7h à minuit – l'année longue) et sélectionnez l'option appropriée au menu, ou visitez le site web à : <http://www.lg.com>

**PROCÉDURE DE RÈGLEMENT DE DIFFÉREND :**

SAUF LA OÙ LA LOI L'INTERDIT, TOUT DIFFÉREND ENTRE VOUS ET LG ASSOCIÉ DE QUELQUE FAÇON QUE CE SOIT À LA PRÉSENTE GARANTIE LIMITÉE SE RÈGLE EXCLUSIVEMENT PAR ARBITRAGE EXÉCUTOIRE PLUTÔT QUE DEVANT UN TRIBUNAL DE DROIT COMMUN. SAUF LA OÙ LA LOI L'INTERDIT, VOUS ET LG RENONCEZ IRRÉVOCABLEMENT À TOUT DROIT À UN PROCÈS DEVANT JURY, AINSI QU'À EXERCER UN RECOURS COLLECTIF OU À Y PARTICIPER.

**Définitions.** Aux fins du présent article, « LG » désigne LG Electronics Canada Inc., ses sociétés mères, ses filiales et ses sociétés affiliées et tous leurs dirigeants, administrateurs, employés, agents, bénéficiaires, détenteurs précédents des mêmes droits, successeurs, cessionnaires et fournisseurs; « différend » et « réclamation » englobent tout différend, réclamation ou litige de quelque sorte que ce soit (fondés sur une responsabilité contractuelle, délictuelle, légale, réglementaire ou découlant d'une ordonnance, par fraude, fausse représentation ou sous quelque régime de responsabilité que ce soit) découlant de quelque façon que ce soit de la vente, des conditions ou de l'exécution du produit ou de la présente Garantie limitée.

**Avis de différend.** Si vous prévoyez engager une procédure d'arbitrage, vous devez d'abord envoyer à LG un préavis écrit d'au moins 30 jours à l'adresse suivante : Équipe juridique LGECI, Norelco Drive, North York, Ontario, Canada M9L 2X6 (l'« avis de différend »). Vous et LG convenez de discuter en toute bonne foi pour tenter de régler le différend à l'amiable. L'avis doit mentionner votre nom, votre adresse, votre numéro de téléphone, le produit faisant l'objet de la réclamation, la nature de la réclamation et la réparation demandée. Si vous et LG ne parvenez pas à régler le différend dans les 30 jours suivant la réception de l'avis de différend par LG, le différend doit être réglé par arbitrage exécutoire conformément à la procédure établie aux présentes. Vous et LG convenez que, tout au long du processus d'arbitrage, les modalités (y compris les montants) de toute offre de règlement formulée par vous ou par LG ne seront pas divulguées à l'arbitre et resteront confidentielles à moins d'accord contraire entre les deux parties ou que l'arbitre règle le différend.

**Entente d'arbitrage exécutoire et renonciation à un recours collectif.** Si la réclamation n'a pu être réglée dans les 30 jours suivant la réception de l'avis de différend par LG, vous et LG convenez de ne régler les réclamations vous opposant que par arbitrage exécutoire au cas par cas, à moins que vous vous prévaliez de l'option de retrait évoquée plus haut ou que vous résidiez dans un territoire de compétences qui interdit la pleine application de cette clause dans le cas de réclamations de ce type (Dans lequel cas, si vous êtes un consommateur, cette clause ne s'appliquera que si vous acceptez expressément l'arbitrage). Dans la mesure où la loi en vigueur le permet, aucun différend entre vous et LG ne peut être combiné ou regroupé avec un différend faisant intervenir le produit ou la réclamation d'une personne ou entité tierce. Plus précisément et sans limiter la portée de ce qui précède, sauf dans la mesure où une telle interdiction n'est pas autorisée en droit, en aucun cas un différend entre vous et LG ne peut être traité dans le cadre d'un recours collectif. Au lieu de l'arbitrage, les parties peuvent intenter une action individuelle devant une cour des petites créances, mais cette action ne peut pas être intentée dans le cadre d'un recours collectif, sauf dans la mesure où une telle interdiction n'est pas autorisée en droit dans votre province ou territoire de compétences pour une réclamation en cause qui nous oppose.

**Règles et procédures d'arbitrage.** Pour soumettre une réclamation à un arbitrage, l'une des deux parties, soit vous ou LG, doit déposer une demande écrite à cet effet. L'arbitrage est privé et confidentiel et s'effectue selon une procédure simplifiée et accélérée devant un arbitre unique choisi par les parties conformément aux lois et règlements en vigueur portant sur l'arbitrage commercial de votre province ou territoire de résidence. Vous devez également envoyer une copie de votre demande écrite à LG Electronics Canada Inc., Legal Department - Arbitration, 20 Norelco Drive, North York, Ontario M9L 2X6. La présente disposition sur l'arbitrage est régie par les lois et règlements sur l'arbitrage commercial applicables de votre province ou territoire. La sentence arbitrale peut donner lieu à un jugement de n'importe quel tribunal compétent. Toutes les décisions relèvent de l'arbitre, à l'exception des questions associées à la portée et à l'applicabilité de la disposition sur l'arbitrage et à l'arbitrabilité du différend, qui sont du ressort du tribunal. L'arbitre est tenu de respecter les modalités de la présente disposition.

**Droit applicable.** Les lois de votre province ou territoire de achat régissent la présente Garantie limitée et tout différend entre nous, sauf dans la mesure où de telles lois sont supplantées par des lois fédérales, provinciales ou territoriales applicables ou sont incompatibles avec ces dernières. Si l'arbitrage n'est pas autorisé pour régler une réclamation, une poursuite, un différend ou un litige nous opposant, nous nous en remettrons à la compétence exclusive des tribunaux de votre province ou territoire de achat compétence pour le règlement de la réclamation, de la poursuite, du différend ou du litige nous opposant.

**Frais et coûts.** Aucuns frais ne sont exigibles pour entamer une procédure d'arbitrage. À la réception de votre demande d'arbitrage écrite, LG réglera rapidement la totalité des frais de dépôt de la demande d'arbitrage, sauf si vous réclamez des dommages-intérêts supérieurs à 25 000 \$. Dans ce cas, le paiement de ces frais sera régi par les règles d'arbitrage applicables. Sauf disposition contraire aux présentes, LG paiera tous les frais de dépôt de demande et d'administration ainsi que les honoraires de l'arbitre conformément aux règles d'arbitrage applicables et à la présente disposition sur l'arbitrage. Si vous remportez l'arbitrage, LG réglera vos frais et honoraires juridiques après avoir déterminé s'ils sont raisonnables en se fondant sur des facteurs comme, entre autres, le montant de l'achat et le montant de la réclamation. Si l'arbitre juge que le motif de la réclamation ou les réparations demandées sont futiles ou se fondent sur des motifs déplacés (au regard des lois applicables), le paiement de tous les frais d'arbitrage sera régi par les règles d'arbitrage applicables. Dans un tel cas, vous acceptez de rembourser à LG la totalité des montants versés qu'il vous revient autrement de payer en vertu des règles d'arbitrage applicables. Sauf disposition contraire et si elle remporte l'arbitrage, LG renonce à tous ses droits de vous réclamer des frais et horaires juridiques.

**Audience et lieu de l'arbitrage.** Si votre réclamation est égale ou inférieure à 25 000 \$, vous pouvez opter pour un arbitrage conduit selon l'une des modalités suivantes uniquement : 1) sur examen des documents remis à l'arbitre, 2) par audience téléphonique ou 3) par audience en personne selon les dispositions des règles d'arbitrage applicables. Si votre réclamation dépasse 25 000 \$, le droit à une audience sera défini par les règles d'arbitrage applicables. Les audiences arbitrales en personne se tiendront à l'endroit le plus proche et le plus pratique pour les deux parties situé dans votre province ou votre territoire de résidence, sauf si nous convenons mutuellement d'un autre lieu ou d'un arbitrage par téléphone.

**Dissociabilité et renoncement.** Si une partie de la présente Garantie limitée (y compris les présentes procédures d'arbitrage) n'est pas applicable, les dispositions restantes demeurent en vigueur dans la mesure permise par la loi applicable. Le fait de ne pas exiger la stricte exécution d'une disposition de la présente Garantie limitée (y compris les présentes procédures d'arbitrage) ne signifie pas que nous ayons renoncé ni que nous ayons l'intention de renoncer à toute disposition ou partie de la présente Garantie limitée.

**Option de retrait.** Vous pouvez vous retirer de la présente procédure de règlement de différend. Dans ce cas, ni vous ni LG ne pouvez imposer à l'autre partie de participer à une procédure d'arbitrage. Pour vous prévaloir de l'option de retrait, vous devez envoyer un préavis à LG dans les trente (30) jours civils à compter de la date de l'achat du produit par le premier acheteur i) dans un courriel adressé à [optout@lge.com](mailto:optout@lge.com) et dont la ligne d'objet porte la mention « Retrait de l'arbitrage » ou ii) en composant le 1-800-980-2973. Que ce soit par courriel ou par téléphone, vous devrez donner a) votre nom et votre adresse; b) la date d'achat du produit; c) le nom ou le numéro de modèle du produit et d) le numéro de série [qu'il est possible de trouver i) sur le produit ou ii) en ligne au [https://www.lg.com/ca\\_fr/soutien/reparation-garantie/demande-reparation](https://www.lg.com/ca_fr/soutien/reparation-garantie/demande-reparation), Trouver mes numéros de modèle et de série].

Si vous vous prévaliez de l'option de retrait, les lois de votre province ou territoire de résidence régissent la présente Garantie limitée et tout différend entre nous, sauf dans la mesure où de telles lois sont supplantées par des lois fédérales, provinciales ou territoriales applicables ou sont incompatibles avec ces dernières. Si l'arbitrage n'est pas autorisé pour régler une réclamation, une poursuite, un différend ou un litige nous opposant, nous nous en remettons à la compétence exclusive des tribunaux de votre province ou territoire de compétence pour le règlement de la réclamation, de la poursuite, du différend ou du litige nous opposant.

Vous ne pouvez vous prévaloir de l'option de retrait que de la manière décrite plus haut (c'est-à-dire par courriel ou par téléphone). Aucun autre type d'avis ne sera pris en compte pour le retrait de la présente procédure de règlement de différend. Le fait de se retirer de la présente procédure de règlement de différend ne compromet d'aucune façon la protection accordée en vertu de la Garantie limitée, et vous continuerez à jouir de tous les avantages prévus par la Garantie limitée. Si vous conservez ce produit sans vous prévaloir de l'option de retrait, vous acceptez les conditions générales de la disposition sur l'arbitrage énoncée ci-dessus.

**Conflit de modalités.** En cas de conflit ou d'incompatibilité entre les modalités de la présente garantie limitée et le contrat de licence d'utilisation (CLU) en ce qui concerne le règlement des différends, les modalités de la présente garantie limitée contrôlent et régissent les droits et obligations des parties et ont préséance sur le CLU.

## Exceptions à la garantie (É.-U. et Canada)

Vibration étrange ou bruit causé par l'oubli de retirer les boulons d'expédition ou le support de la cuve.

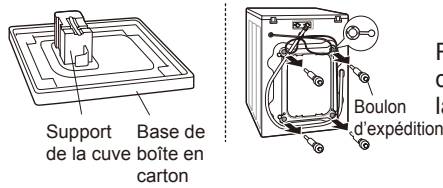

Retirez les boulons d'expédition et le support de la cuve.

Fuite causée par de la saleté (cheveux, peluche) sur le joint et le hublot de la porte.

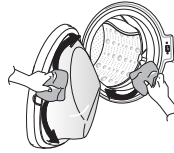

Nettoyez le joint et le hublot de la porte.

La laveuse ne se vide pas à cause d'une obstruction du filtre de la pompe.

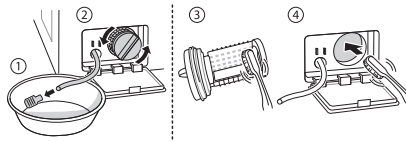

Nettoyez le filtre de la pompe.

L'eau n'est pas acheminée, car les filtres de la vanne d'arrivée d'eau sont obstrués ou les tuyaux d'arrivée d'eau sont pliés.



Nettoyez le filtre de la soupape d'entrée d'eau ou réinstallez les boyaux d'entrée d'eau.

L'eau n'est pas acheminée en raison d'une trop grande quantité de détergent.

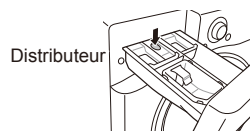

Nettoyez le tiroir du distributeur de détergent.

La lessive est chaude ou tiède après le lavage, car les tuyaux d'arrivée d'eau sont installés à l'envers.

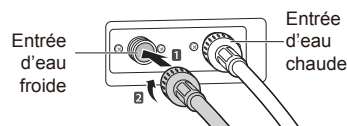

Réinstallez les tuyaux d'entrée d'eau.

L'eau n'entre pas, car le robinet d'eau n'est pas ouvert.

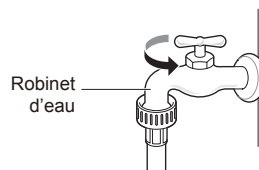

Ouvrez le robinet d'eau.

Fuite causée par une installation incorrecte du boyau d'évacuation ou son obstruction.

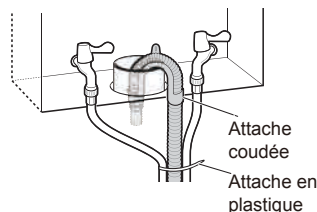

Réinstallez le boyau d'évacuation.

Une fuite est causée par une mauvaise installation du tuyau d'arrivée d'eau ou par l'utilisation de tuyaux d'arrivée d'eau qui ne sont pas fournis par LG. →

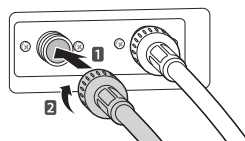

Réinstallez le tuyau d'entrée d'eau.

Il n'y a pas d'alimentation électrique en raison d'un branchement desserré du cordon d'alimentation ou d'un problème lié à la prise de courant. →

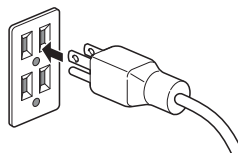

Rebranchez le cordon d'alimentation ou remplacez la prise de courant.

Les visites de service pour livrer, ramasser et installer le produit, ou pour des directives sur son utilisation. Le ramassage et la réinstallation du produit. →

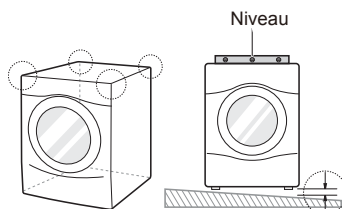

La garantie couvre les défauts de fabrication seulement. Le service causé par une installation incorrecte n'est pas couvert.

Si toutes les vis ne sont pas installées correctement, cela pourrait causer une vibration excessive (Modèle avec piédestal seulement). →

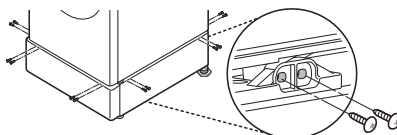

Installez 4 vis à chaque coin (total de 16 vis).











**LG Customer Information Center**

For inquiries or comments,  
visit [www.lg.com](http://www.lg.com) or call:

**1-800-243-0000** U.S.A.

**1-888-542-2623** CANADA

**Register your product Online!**

**[www.lg.com](http://www.lg.com)**